



SMART SOUNDBAR 900

Please read and keep all safety, security, and use instructions.

CE Bose Corporation hereby declares that this product is in compliance with the essential requirements and other relevant provisions of Directive 2014/53/EU and all other applicable EU directive requirements. The complete declaration of conformity can be found at: www.Bose.com/compliance

**UK
CA** This product conforms to all applicable Electromagnetic Compatibility Regulations 2016 and all other applicable UK regulations. The complete declaration of conformity can be found at: www.Bose.com/compliance

Bose Corporation hereby declares that this product is in compliance with the essential requirements per Radio Equipment Regulations 2017 and all other applicable UK regulations. The complete declaration of conformity can be found at: www.Bose.com/compliance

Important Safety Instructions

Read these instructions.

Clean only with a dry cloth.

Do not block any ventilation openings. Install in accordance with the manufacturer's instructions.

Do not install near any heat sources such as radiators, heat registers, stoves, or other apparatus (including amplifiers) that produce heat.

Only use attachments/accessories specified by the manufacturer.

Refer all servicing to qualified personnel. Servicing is required when the apparatus has been damaged in any way, such as power-supply cord or plug is damaged, liquid has been spilled or objects have fallen into the apparatus, the apparatus has been exposed to rain or moisture, does not operate normally, or has been dropped.

WARNINGS/CAUTIONS



This symbol on the product means there is uninsulated, dangerous voltage within the product enclosure that may present a risk of electrical shock.



This symbol on the product means there are important operating and maintenance instructions in this guide.



Contains small parts which may be a choking hazard. Not suitable for children under age 3.



This product contains magnetic material. Consult your physician on whether this might affect your implantable medical device.



This product contains a tempered glass surface. Use caution to avoid impact. In the event of breakage, use care in handling broken glass.

- To reduce the risk of fire or electrical shock, do NOT expose this product to rain, liquids or moisture.
- Do NOT expose this product to dripping or splashing, and do not place objects filled with liquids, such as vases, on or near the product.
- Keep the product away from fire and heat sources. Do NOT place naked flame sources, such as lighted candles, on or near the product.
- Do NOT make unauthorized alterations to this product.
- Do NOT use a power inverter with this product.
- Do NOT use in vehicles or boats.
- Where the mains plug or an appliance coupler is used as the disconnect device, the disconnect device shall remain readily operable.
- The battery provided with this product may present a risk of fire, explosion or chemical burn if mishandled, incorrectly replaced or replaced with an incorrect type.
- Only use the following hardware to mount this product: Bose Soundbar Wall Bracket.
- When positioning the product, make sure it is not blocking any ventilation openings on your TV or monitor. Refer to the owner's guide that came with your TV or monitor and install in accordance with the manufacturer's instructions.
- Due to ventilation requirements, Bose does not recommend placing the product in a confined space such as in a wall cavity or in an enclosed cabinet.
- Keep batteries out of reach of children.
- Batteries may cause a fire or chemical burn if mishandled. Do not recharge, disassemble, heat, or incinerate.

NOTE: This equipment has been tested and found to comply with the limits for a Class B digital device, pursuant to Part 15 of the FCC Rules. These limits are designed to provide reasonable protection against harmful interference in a residential installation. This equipment generates, uses, and can radiate radio frequency energy and, if not installed and used in accordance with the instructions, may cause harmful interference to radio communications. However, there is no guarantee that interference will not occur in a particular installation. If this equipment does cause harmful interference to radio or television reception, which can be determined by turning the equipment off and on, the user is encouraged to try to correct the interference by one or more of the following measures:

- Reorient or relocate the receiving antenna.
- Increase the separation between the equipment and receiver.
- Connect the equipment into an outlet on a circuit different from that to which the receiver is connected.
- Consult the dealer or an experienced radio/TV technician for help.

Changes or modifications not expressly approved by Bose Corporation could void the user’s authority to operate this equipment.

This device complies with part 15 of the FCC Rules and with ISED Canada license-exempt RSS standard(s). Operation is subject to the following two conditions: (1) This device may not cause harmful interference, and (2) this device must accept any interference received, including interference that may cause undesired operation.

This equipment should be installed and operated with a minimum distance of 20 cm between radiator and your body.

This device for operation in the band 5150 – 5250 MHz is only for indoor use to reduce the potential for harmful interference to other co-channel mobile satellite systems.

CAN ICES-3(B)/NMB-3(B)

Product Power State Table

The product, in accordance with the Ecodesign Requirements for Energy Related Products Directive 2009/125/EC and the Ecodesign for Energy-Related Products and Energy Information (Amendment) (EU Exit) Regulations 2020, is in compliance with the following norm(s) or document(s): Regulation (EC) No. 1275/2008, as amended by Regulation (EU) No. 801/2013.

Required Power State Information	Power Modes	
	Standby	Networked Standby
Power consumption in specified power mode, at 230V/50Hz input	< 0.5 W	all network types ≤ 2.0 W
Time after which equipment is automatically switched into mode	< 2.5 hours	≤ 20 minutes
Power consumption in networked standby if all wired network ports are connected and all wireless network ports are activated, at 230V/50Hz input	N/A	≤ 2.0 W
Network port deactivation/activation procedures. Deactivating all networks will enable standby mode.	<p>Wi-Fi®: Deactivate by pressing and holding the Bose Music and Skip Forward buttons on the remote simultaneously. Repeat to activate.</p> <p>Bluetooth®: Deactivate by clearing the pairing list by pressing and holding the <i>Bluetooth®</i> button on the remote for 10 seconds. Activate by pairing with a <i>Bluetooth®</i> source.</p> <p>Ethernet: Deactivate by removing the Ethernet cable. Activate by inserting the Ethernet cable.</p>	

For Europe:

Frequency bands of operation 2400 to 2483.5 MHz, 5150 to 5350 MHz, and 5470 to 5725 MHz.

Maximum transmit power less than 20 dBm EIRP.

Frequency band of operation 5725 to 5850 MHz.

Maximum transmit power less than 14 dBm (25mW) EIRP.

Maximum transmit power is below regulatory limits such that SAR testing is not necessary and exempt per applicable regulations.

This device is restricted to indoor use when operating in the 5150 to 5350 MHz frequency range in all EU Member States listed in the table.

									
BE	DK	IE	UK(NI)	FR	CY	SK	HU	AT	SE
BG	DE	PT	EL	HR	LV	LT	MT	PL	
CZ	EE	FI	ES	IT	RO	LU	NL	SI	



This symbol means the product must not be discarded as household waste, and should be delivered to an appropriate collection facility for recycling. Proper disposal and recycling helps protect natural resources, human health and the environment. For more information on disposal and recycling of this product, contact your local municipality, disposal service, or the shop where you bought this product.

Management Regulation for Low-power Radio-frequency Devices

Article XII

According to “Management Regulation for Low-power Radio-frequency Devices” without permission granted by the NCC, any company, enterprise, or user is not allowed to change frequency, enhance transmitting power or alter original characteristic as well as performance to an approved low power radio-frequency devices.

Article XIV

The low power radio-frequency devices shall not influence aircraft security and interfere legal communications; If found, the user shall cease operating immediately until no interference is achieved. The said legal communications means radio communications operated in compliance with the Telecommunications Act.

The low power radio-frequency devices must be susceptible with the interference from legal communications or ISM radio wave radiated devices.



Please dispose of used batteries properly, following local regulations. Do not incinerate.

China Restriction of Hazardous Substances Table

Names and Contents of Toxic or Hazardous Substances or Elements						
Toxic or Hazardous Substances and Elements						
Part Name	Lead (Pb)	Mercury (Hg)	Cadmium (Cd)	Hexavalent (CR(VI))	Polybrominated Biphenyl (PBB)	Polybrominated diphenylether (PBDE)
PCBs	X	0	0	0	0	0
Metal Parts	X	0	0	0	0	0
Plastic Parts	0	0	0	0	0	0
Speakers	X	0	0	0	0	0
Cables	X	0	0	0	0	0
This table is prepared in accordance with the provisions of SJ/T 11364. O: Indicates that this toxic or hazardous substance contained in all of the homogeneous materials for this part is below the limit requirement of GB/T 26572. X: Indicates that this toxic or hazardous substance contained in at least one of the homogeneous materials used for this part is above the limit requirement of GB/T 26572.						

Taiwan Restriction of Hazardous Substances Table

Equipment name: Powered Speaker, Type designation: 433829						
Restricted substances and its chemical symbols						
Unit	Lead (Pb)	Mercury (Hg)	Cadmium (Cd)	Hexavalent chromium (Cr+6)	Polybrominated biphenyls (PBB)	Polybrominated diphenyl ethers (PBDE)
PCBs	-	o	o	o	o	o
Metal Parts	-	o	o	o	o	o
Plastic Parts	o	o	o	o	o	o
Speakers	-	o	o	o	o	o
Cables	-	o	o	o	o	o
Note 1: "o" indicates that the percentage content of the restricted substance does not exceed the percentage of reference value of presence. Note 2: The "-" indicates that the restricted substance corresponds to the exemption.						

Date of Manufacture: The eighth digit in the serial number indicates the year of manufacture; “1” is 2011 or 2021.

China Importer: Bose Electronics (Shanghai) Company Limited, Level 6, Tower D, No. 2337 Gudai Rd. Minhang District, Shanghai 201100

EU Importer: Bose Products B.V., Gorslaan 60, 1441 RG Purmerend, The Netherlands

Taiwan Importer: Bose Taiwan Branch, 9F-A1, No. 10, Section 3, Minsheng East Road, Taipei City 104, Taiwan
Phone Number: +886-2-2514 7676

Mexico Importer: Bose de México, S. de R.L. de C.V., Paseo de las Palmas 405-204, Lomas de Chapultepec, 11000 México, D.F. Phone Number: +5255 (5202) 3545

UK Importer: Bose Limited, Bose House, Quayside Chatham Maritime, Chatham, Kent, ME4 4QZ, United Kingdom

Input Rating: 100 - 240V ~ 50/60Hz, 65W

The CMIIT ID is located on the product label on the back of the soundbar.

Please complete and retain for your records

The serial and model numbers are located on the back of the soundbar.

Serial number: _____

Model number: 433829

Please keep your receipt with your owner's guide. Now is a good time to register your Bose product. You can easily do this by going to global.bose.com/register

Security Information



This product is capable of receiving automatic security updates from Bose. To receive automatic security updates, you must complete the product setup process in the Bose Music app and connect the product to the Internet. **If you do not complete the setup process, you will be responsible for installing security updates that Bose makes available.**

Amazon, Alexa, Amazon Music, and all related logos are trademarks of Amazon.com, Inc. or its affiliates.

Apple, the Apple logo, Apple Music, and AirPlay are trademarks of Apple Inc., registered in the U.S. and other countries. App Store is a service mark of Apple Inc.

Use of the Works with Apple badge means that an accessory has been designed to work specifically with the technology identified in the badge and has been certified by the developer to meet Apple performance standards.

The *Bluetooth*® word mark and logos are registered trademarks owned by Bluetooth SIG, Inc. and any use of such marks by Bose Corporation is under license.

 Dolby, Dolby Atmos, and the double-D symbol are registered trademarks of Dolby Laboratories Licensing Corporation. Manufactured under license from Dolby Laboratories. Confidential unpublished works. Copyright © 2012-2020 Dolby Laboratories. All rights reserved.

Google and Google Play are trademarks of Google LLC.

 The terms HDMI, HDMI High-Definition Multimedia Interface, and the HDMI logo are trademarks or registered trademarks of HDMI Licensing Administrator, Inc.

This product contains the iHeartRadio service. iHeartRadio is a registered trademark of iHeartMedia, Inc.

This product is protected by certain intellectual property rights of Microsoft. Use or distribution of such technology outside of this product is prohibited without a license from Microsoft.

Pandora is a trademark or registered trademark of Pandora Media, Inc. used with permission.

QuickSet is a registered trademark of Universal Electronics Inc. in the United States and Internationally.
© UEI 2000-2021

This product incorporates Spotify software which is subject to third-party licenses found here:
www.spotify.com/connect/third-party-licenses

Spotify is a registered trademark of Spotify AB.



Wi-Fi is a registered trademark of Wi-Fi Alliance®.

ADAPTiQ, Bose, Bose Bass Module, Bose Music, the Bose Music logo, Bose Noise Cancelling Headphones, Bose Smart Soundbar, Bose Soundbar Wall Bracket, Bose Surround Speakers, QuietComfort, SimpleSync, SoundLink, SoundLink Revolve, and Voice4Video are trademarks of Bose Corporation.

Bose Corporation Headquarters: 1-877-230-5639

©2022 Bose Corporation. No part of this work may be reproduced, modified, distributed, or otherwise used without prior written permission.

To view the license disclosures that apply to the third-party software packages included as components of your Bose Smart Soundbar 900 product:

1. On the remote, press and hold the *Bluetooth* button  and Skip backward button  for 5 seconds.
2. Connect a USB cable to the SERVICE connector on the back of the soundbar.
3. Connect the other end of the cable to a computer.
4. On the computer, enter <http://203.0.113.1/opensource> in a browser window to display the EULA and license disclosure.

WHAT'S IN THE BOX

Contents 14

DOLBY ATMOS® TECHNOLOGY 15

SOUNDBAR PLACEMENT

Recommendations..... 16
 Wall mount the soundbar 17
 Adjust audio for wall mounting..... 17

SET UP THE SOUNDBAR

Connect the soundbar to power..... 18
 Network standby..... 18

BOSE MUSIC APP SETUP

Download the Bose Music app..... 19

EXISTING BOSE MUSIC APP USERS

Add the soundbar to an existing account..... 20
 Connect to a different Wi-Fi® network..... 20

ADAPTiQ AUDIO CALIBRATION

Run ADAPTiQ audio calibration..... 21

SOUNDBAR CONTROLS

Remote functions..... 22
 Power on/off..... 23
 Auto-wake (optical connection only)..... 23
 Sources 24
 Presets 25
 Media playback and volume..... 26
 Voice assistant controls..... 27
 Adjust the audio 27

VOICE ASSISTANT

Voice assistant options..... 28

Set up your voice assistant 28

Access Google Assistant..... 29

 Use your voice 29

 Use the soundbar controls..... 30

Play music with Google Assistant 31

 Choose a default audio service..... 31

Access Amazon Alexa..... 32

 Use your voice 32

 Use the soundbar controls..... 33

Calling and Messaging with Amazon Alexa 34

 Set up Alexa Calling and Messaging..... 34

 Use your voice 34

Set up Do Not Disturb 35

 Use your voice 35

Control audio with Voice4Video™ 35

 Set up Voice4Video™ 35

 Use your voice 36

PRESET PERSONALIZATION

Set a preset 37

Play a preset 38

BLUETOOTH® CONNECTIONS

Connect a mobile device 39

Disconnect a mobile device..... 40

Reconnect a mobile device..... 40

Connect an additional mobile device 40

Clear the soundbar device list..... 40

STREAM AUDIO WITH AIRPLAY

Stream audio from the Control Center..... 41
 Stream audio from an app 41

SOUNDBAR STATUS

Wi-Fi status 42
Bluetooth status 42
 Voice assistant status 43
 Microphone off light 44
 Media playback and volume status 44
 Update and error status 45

ADVANCED FEATURES

Disable/enable Wi-Fi capability 46

CONNECT BOSE PRODUCTS

Connect accessories (optional)..... 47
 Connect a Bose SoundLink *Bluetooth* speaker or Bose headphones
 using SimpleSync™ technology..... 47
 Benefits..... 47
 Compatible products 47
 Connect using the Bose Music app 48
 Reconnect a Bose SoundLink *Bluetooth* speaker or Bose headphones... 48

CARE AND MAINTENANCE

Update the soundbar 49
 Install the remote batteries..... 49
 Clean the soundbar 50
 Replacement parts and accessories..... 50
 Limited warranty 50

TROUBLESHOOTING

Try these solutions first	51
Other solutions	51
Reset the soundbar.....	59

APPENDIX: SETUP REFERENCE

Connection options.....	60
Connect the soundbar to your TV	61
Option 1 (preferred): HDMI eARC or ARC.....	61
Option 2: Optical.....	62
Check for sound	63

CONTENTS

Confirm that the following parts are included:



Bose Smart Soundbar 900

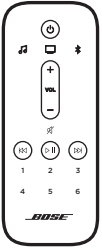

Remote



AAA Battery (2)

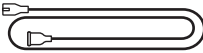

Power cord*

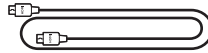

HDMI cable

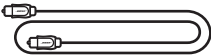

Optical cable

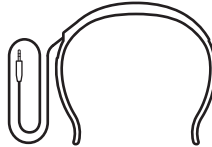

ADAPTiQ headset

* May ship with multiple power cords. Use the power cord for your region.

NOTE: If any part of the product is damaged or if the glass on the soundbar is broken, don't use it. Contact your authorized Bose dealer or Bose customer service.

Visit: [worldwide.Bose.com/Support/SB900](https://www.worldwide.Bose.com/Support/SB900)

The Bose Smart Soundbar 900 supports Dolby Atmos® technology. The soundbar uses additional up-firing speakers to deliver high-quality sound from all directions, achieving a superb, immersive, and fully-encompassing surround-sound experience.

RECOMMENDATIONS

- Place the soundbar below and in front of the TV (preferred) or above your TV with the front of the soundbar facing into the room.
- For best sound quality, make sure the speakers on top of the soundbar (up-firing speakers) aren't blocked.
- When the soundbar is mounted to the wall, make sure the top of the soundbar is at least 4 in (10 cm) away from the TV.
- If placing the soundbar on a shelf or TV stand, position the front of the soundbar as close as possible to the front edge of the shelf or stand for best sound quality.
- Place the soundbar outside of and away from metal cabinets, other audio/video components, and direct heat sources.
- Place the soundbar on its rubber feet on a stable and level surface. For proper support, both feet must be resting on the surface. Vibration can cause the soundbar to move, particularly on smooth surfaces like marble, glass, or highly polished wood.
- Keep the back side of the soundbar at least 0.4 in (1 cm) from any other surface. Blocking the port(s) on this side affects sound quality.
- Make sure there is an AC (mains) outlet nearby.
- To avoid wireless interference, keep other wireless equipment at least 1 – 3 ft (0.3 – 0.9 m) away from the soundbar.
- To avoid wireless interference, some Wi-Fi access points may need to be placed up to 8 – 10 ft (2.4 – 3.0 m) away from the soundbar, optional bass module, and optional surround speakers.
- For best sound quality, don't place the soundbar in an enclosed cabinet or diagonally in a corner.
- Don't place any objects on top of the soundbar.

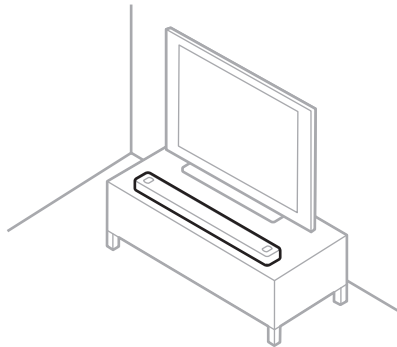

CAUTION: Do NOT place the soundbar on its front, back, or top when in use.

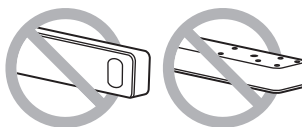

WALL MOUNT THE SOUNDBAR

You can mount the soundbar on a wall. To purchase the Bose Soundbar Wall Bracket, contact your authorized Bose dealer.

Visit: worldwide.Bose.com/Support/SB900

NOTE: Make sure the top of the soundbar is at least 4 in (10 cm) away from the TV.

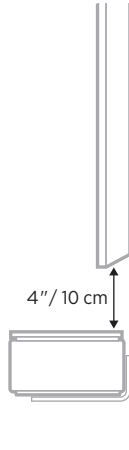

CAUTION: Do NOT use any other hardware to mount the soundbar.

Adjust audio for wall mounting

After you mount the soundbar, you must run ADAPTiQ (see page 21).

NOTE: If you remove the soundbar from the wall, run ADAPTiQ again.

CONNECT THE SOUNDBAR TO POWER

1. Connect the power cord to the **POWER** port on the back of the soundbar.
2. Plug the other end of the power cord into an AC (mains) power outlet.

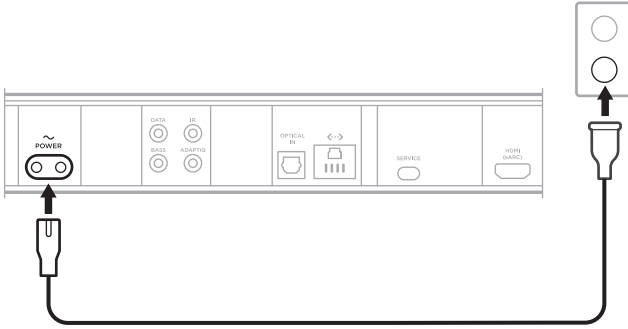



The soundbar powers on, and the light bar glows solid amber.

NETWORK STANDBY

The soundbar transitions to network standby when audio has stopped and you have not pressed any buttons or talked to your voice assistant for 20 minutes.

To wake the soundbar from network standby:

- On the remote, press the Power button , a source button (see page 24), or the Bose Music button  then a preset button (see page 25).
- Play or resume audio using your mobile device or using the Bose Music app.
- Talk to Google Assistant or Amazon Alexa.

NOTES:

- To access your voice assistant in network standby, make sure the soundbar has been set up using the Bose Music app (see page 19) and the microphone is on (see page 44).
- You can disable the standby timer using the Bose Music app. You can access this option from the Settings menu.

The Bose Music app lets you set up and control the soundbar from any mobile device, such as a smartphone or tablet.

Using the app, you can stream music, set and change presets, add music services, explore internet radio stations, configure Google Assistant or Amazon Alexa, choose your voice prompt language, manage soundbar settings, and get new features.

NOTE: If you have already created a Bose Music account for another Bose product, add the soundbar to your existing account (see page 20).

DOWNLOAD THE BOSE MUSIC APP

1. On your mobile device, download the Bose Music app.

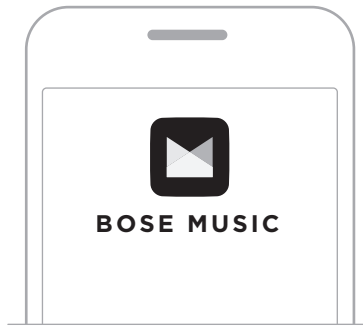



2. Follow the app instructions.

ADD THE SOUNDBAR TO AN EXISTING ACCOUNT

To add your Bose Smart Soundbar 900, open the Bose Music app and add your soundbar.

CONNECT TO A DIFFERENT WI-FI NETWORK

Connect to a different network if your network name or password has changed, or if you want to change or add another network.

1. On the remote, press and hold the TV button  and Skip backward button  until the light bar glows amber.
2. On your mobile device, open your Wi-Fi settings.
3. Select **Bose Smart Soundbar 900**.
4. Open the Bose Music app and follow the app instructions.

NOTE: If the app doesn't prompt you for setup, go to the main screen and add the soundbar.

After you set up the soundbar using the Bose Music app, the app prompts you to run ADAPTIQ audio calibration for best sound quality. ADAPTIQ audio calibration customizes the sound of the system to the acoustics of your listening area by taking audio measurements at multiple locations in the room. To run an audio calibration, you need 10 minutes when the room is quiet.

During ADAPTIQ audio calibration, a microphone on the top of the ADAPTIQ headset (provided with the soundbar) measures the sound characteristics of your room to determine optimal sound quality.

RUN ADAPTIQ AUDIO CALIBRATION

If you later connect an optional bass module or surround speakers, move the soundbar, or move any furniture, run ADAPTIQ audio calibration again to ensure optimal sound quality.

To run ADAPTIQ audio calibration, use the Bose Music app. You can access this option from the Settings menu.

The soundbar controls are located on the top of the soundbar and on the remote.

TIP: You can also control your soundbar using the Bose Music app.

REMOTE FUNCTIONS

Use the remote to control the soundbar, *Bluetooth* connections, and presets.

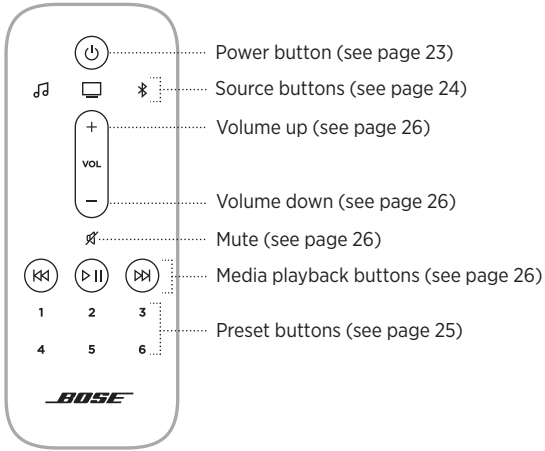

Power on/off

On the remote, press the Power button  to power the soundbar on/off.



When powered on, the soundbar defaults to the last active source.

NOTES:

- When you plug the soundbar into an AC (mains) outlet, the soundbar automatically powers on.
- You can still access your voice assistant when the soundbar is powered off.

TIP: You can also use Voice4Video™ to power the soundbar on/off (see page 35).

Auto-wake (optical connection only)

You can set the soundbar to power on whenever a sound signal is received.

To toggle between auto-wake and default power settings, press and hold  for 10 seconds until you hear a tone and the light bar pulses white twice.

TIP: You can also control auto-wake using the Bose Music app. You can access this option from the Settings menu.

Sources

You can control your TV, *Bluetooth* connections, and Bose Music app audio using your remote.

To select a source, press the appropriate button (Bose Music app 🎵, TV 📺, or *Bluetooth* 📶) on the remote.



TIPS:

- You can also use Voice4Video™ to select your *Bluetooth* source (see page 35).
- You can also use the Bose Music app to select a source.

Presets

The soundbar includes 6 presets that you can set to play audio from your favorite music services. Once set, you can access your audio, at any time, with a simple touch of a button on the remote or using the Bose Music app.



For more information about presets, see “Preset Personalization” on page 37.



Media playback and volume



FUNCTION	WHAT TO DO
Play/Pause	<p>Press ▷ .</p> <p>NOTES:</p> <ul style="list-style-type: none"> When audio is paused, two lights in the center of the light bar glow solid white until audio resumes. You can only play/pause audio when the Bose Music app or a <i>Bluetooth</i> connection is your source.
Skip forward	Press ▷▷.
Skip backward	Press ◀◀.
Volume up	<p>Press +.</p> <p>NOTE: To quickly increase the volume, press and hold +.</p>
Volume down	<p>Press —.</p> <p>NOTE: To quickly decrease the volume, press and hold —.</p>
Mute/Unmute	<p>Press 🔇.</p> <p>When audio is muted, the left end of the light bar glows solid white until audio resumes.</p> <p>TIP: You can also press + to unmute audio.</p>

TIP: You can also use Voice4Video™ to control media playback and volume for certain sources (see page 35).

VOICE ASSISTANT CONTROLS

You can use the Action button  and Microphone off button  to control Google Assistant (see page 29) or Amazon Alexa (see page 32).

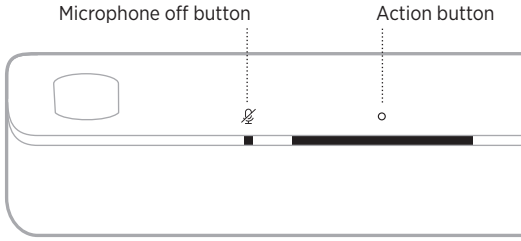

ADJUST THE AUDIO



To adjust the bass, treble, center channel, and height channel, use the Bose Music app. You can access these options from the Settings menu.

VOICE ASSISTANT OPTIONS

You can set the soundbar to quickly and easily access Google Assistant or Amazon Alexa.

NOTE:

- You can't set the soundbar to access Google Assistant and Amazon Alexa at the same time.
- Google Assistant and Amazon Alexa aren't available in certain languages and countries.

PROGRAMMING OPTIONS	HOW TO USE
Google Assistant	Use your voice and/or the Action button  (see page 29).
Amazon Alexa	Use your voice and/or the Action button  (see page 32).

SET UP YOUR VOICE ASSISTANT

Before you begin, make sure your mobile device and the soundbar are connected to the same Wi-Fi network.

To set up your voice assistant, use the Bose Music app. You can access this option from the Settings menu.

NOTES:

- When setting up your voice assistant, make sure you use the same audio service account that you used in the Bose Music app.
- If you have multiple Bose Music products in your household, for a seamless voice assistant experience, Bose recommends one person use their Bose Music account and voice assistant account to set up the voice assistant for all Bose Music products.

ACCESS GOOGLE ASSISTANT

With the soundbar, you can easily enjoy music at home just with your voice. You can play your favorite music, control volume, and find information about the song that you are listening to, hands-free. You can also plan your day, set alarms, and control smart devices around your home – just by using your voice. Just say “Hey Google” or tap the Action button  to talk to Google.

For more information on what Google Assistant can do, visit:
<https://support.google.com/assistant>

NOTES:

- Google Assistant isn't available in certain languages and countries.
- For more information about playing music with Google Assistant, see page 31.

Use your voice

Start with “Hey Google,” then say:

THINGS TO TRY	EXAMPLES OF WHAT TO SAY
Enjoy entertainment	Play some music
Plan your day	What's on my calendar today?
Manage tasks	Set an alarm for 7am tomorrow
Control your smart home	Turn on the lights
Get answers	What's the weather this weekend?



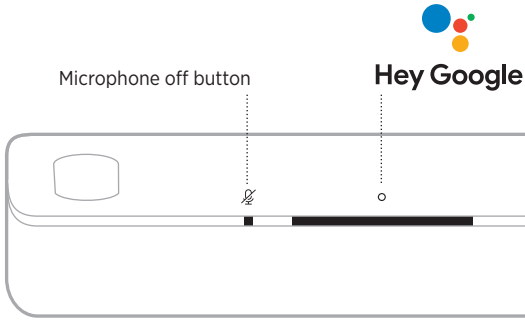

Use the soundbar controls

You can use the Action button  and Microphone off button  to control Google Assistant. They are located on the top of the soundbar.



THINGS TO TRY

WHAT TO DO

Talk to Google	Tap  then say your request. For a list of things to try, visit: https://support.google.com/assistant
Stop alarms and timers	Tap  .
Stop Google Assistant	Tap  .
Turn the microphone on/off	Tap  . When the microphone is off, the Microphone off light glows solid red, and you can't access Google Assistant.

PLAY MUSIC WITH GOOGLE ASSISTANT

Ask Google to play music from your default audio service or from a specific audio service.

Start with “Hey Google,” then say:

THINGS TO TRY	EXAMPLES OF WHAT TO SAY
Play music	<p>Play some music.</p> <p>NOTE: Google Assistant uses your default audio service. To change the default audio service, use the Google Assistant app.</p>
Control your speaker	<p>Turn up the volume.</p>
Play from a specific audio service	<p>Play NPR on TuneIn.</p> <p>NOTE: Google Assistant doesn't support all audio services.</p>
Play on a specific speaker	<p>Play some jazz on the living room speakers.</p> <p>NOTE: Make sure you say the speaker name you assigned in the Bose Music app. If multiple speakers have the same name, use the name assigned in the Google Assistant app or change the name in the Bose Music app.</p>

Choose a default audio service

During initial setup for Google Assistant, the Google Assistant app prompts you to select a default audio service. When asking Google to play music on Bose products, only Pandora and Spotify are supported default services. Although other audio services are listed as available during setup, they are not supported.

For the best experience, choose Pandora or Spotify as your default audio service. If you choose an unsupported audio service, you hear an error message when requesting to play music.

ACCESS AMAZON ALEXA

With Alexa on your soundbar, you can simplify your life and use your voice to control your music and much more. Using Alexa is as easy as asking a question. Just ask and Alexa can play your favorite song, skip to the next track, change the volume, read you the news and more. Alexa on your soundbar makes it easier than ever to control your smart home, just by using your voice.

For more information about what Alexa can do, visit:

<https://www.amazon.com/usealexa>

NOTE: Alexa isn't available in all languages and countries.



Use your voice

Start with "Alexa," then say:





THINGS TO TRY	EXAMPLES OF WHAT TO SAY
Talk to Alexa	Help me get started.
Play audio	Play rock music. NOTE: Amazon Music is set as the default music service. To change the default music service, use the Alexa app.
Pause audio	Pause.
Control volume	Turn the volume up.
Skip to the next song	Skip.
Play from a specific audio service	Play NPR on Tunein. NOTE: Amazon Alexa doesn't support all audio services.
Play on a specific speaker	Play jazz in the "Kitchen." NOTE: Make sure you say the speaker name you assigned in the Bose Music app. If multiple speakers have the same name, use the name assigned in the Alexa app or change the name in the Bose Music app.
Set a timer	Set a timer for 15 minutes.

THINGS TO TRY	EXAMPLES OF WHAT TO SAY
Discover more skills	Help me get started with skills.
Stop Alexa	Stop.

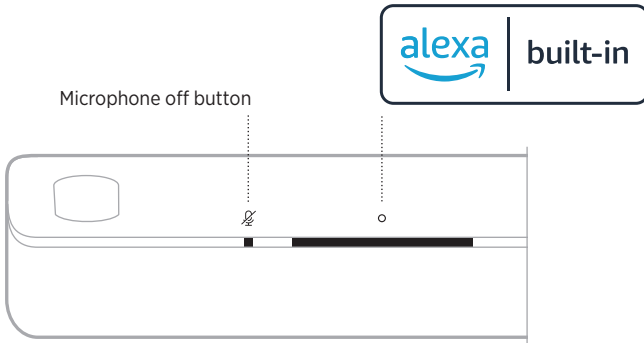
Use the soundbar controls

You can use the Action button  and Microphone off button  to control Amazon Alexa. They are located on the top of the soundbar.



THINGS TO TRY	WHAT TO DO
Talk to Alexa	Tap  then say your request. For a list of things to try, visit: https://www.amazon.com/usealexa
Stop alarms and timers	Tap  .
Stop Alexa	Tap  .
Turn the microphone on/off	Tap  . NOTE: When the microphone is off, the Microphone off light glows solid red, and you can't access Alexa.

CALLING AND MESSAGING WITH AMAZON ALEXA

Help your household and family stay better connected. Let Alexa turn your device into an intercom to open up instant two-way conversations between rooms or homes, or send one-way announcements from any room. Use Alexa to call or message almost anyone for free on your supported Alexa device or the Alexa app on your supported mobile phone or tablet.

NOTE: Both parties must have an Alexa-enabled device, the Alexa Calling and Messaging feature available and enabled, and given permission to the other party in the Alexa app.

Set up Alexa Calling and Messaging

To set up Alexa Calling and Messaging, use the Alexa app.

Use your voice

Start with “Alexa,” then say:

THINGS TO TRY	EXAMPLES OF WHAT TO SAY
Drop in on a device in your home	Drop in on “Kitchen.” NOTE: If the device is a Bose product, make sure you say the speaker name you assigned in the Bose Music app. If multiple speakers have the same name, use the name assigned in the Alexa app or change the name in the Bose Music app.
Drop in on a family member or friend outside your home	Drop in on “Mom’s Kitchen.” NOTE: Make sure you say the speaker name assigned in the owner’s Bose Music app and/or Alexa app.
Make a call	Call Mom.
Answer a call	Answer.
Decline a call or message	Decline.
End a call	End call.
Play a message	Play message.

THINGS TO TRY	EXAMPLES OF WHAT TO SAY
Call an emergency contact	Call my emergency contact.
Make an announcement	Announce that dinner is ready.

SET UP DO NOT DISTURB

You can temporarily disable all incoming notifications, announcements, and calls to the soundbar.

Use your voice

Start with “Alexa,” then say:

THINGS TO TRY	EXAMPLES OF WHAT TO SAY
Enable Do Not Disturb	Turn on Do Not Disturb.
Disable Do Not Disturb	Turn off Do Not Disturb.

TIP: You can also set up Do Not Disturb using the Alexa app.

CONTROL AUDIO WITH VOICE4VIDEO™

Bose Voice4Video™ technology expands your Amazon Alexa voice capabilities like no other soundbar can. In addition to controlling your smart soundbar, you can control your TV and cable or satellite box with just your voice. With one simple ask of Alexa, you can turn on your TV and smart soundbar, switch to your video source, tune to a station by network name or channel number, and start watching your favorite shows instantly. Say goodbye to missing remotes and remote tutorials, because Bose Voice4Video™ will make everyone feel like experts — even the babysitter or your tech-troubled in-laws.

Set up Voice4Video™

To set up Voice4Video™, use the Bose Music app.

NOTE: Before setting up Voice4Video™, you must set up Alexa in the Bose Music app (see page 28).

Use your voice

Start with “Alexa,” then say:

THINGS TO TRY	EXAMPLES OF WHAT TO SAY
Power on TV	Turn on TV.
Power off TV	Turn off TV.
Play video	Play.
Pause video	Pause.
Resume video	Resume.
Skip video forward	Next.
Skip video backward	Previous.
Switch input to <i>Bluetooth</i> audio	Switch to <i>Bluetooth</i> .
Watch a specific network*	Watch NFL Network.
Watch a specific channel number*	Watch channel 802.
Skip to the next channel*	Next channel.
Skip backward to the previous channel*	Previous channel.

*Only available for cable or satellite boxes.

You can control presets using the Bose Music app or the remote.

NOTE: You can't set presets when your source is a *Bluetooth* connection.

SET A PRESET

1. Stream music using the Bose Music app.
2. On the remote, press the Bose Music button .

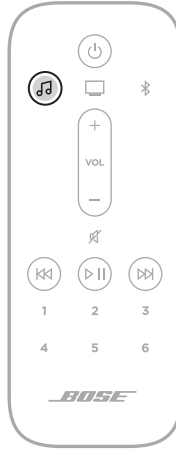

3. Press and hold a preset button until you hear a tone.



PLAY A PRESET

Once you personalize presets, press a preset button on the remote to play music.



CONNECT A MOBILE DEVICE

1. On the remote, press the *Bluetooth* button .



The light bar pulses blue.

2. On your mobile device, turn on the *Bluetooth* feature.

NOTE: The *Bluetooth* menu is usually found in the Settings menu.

3. Select your soundbar from the device list.

NOTE: Look for the name you entered for your soundbar in the Bose Music app. If you didn't name your soundbar, the default name appears.

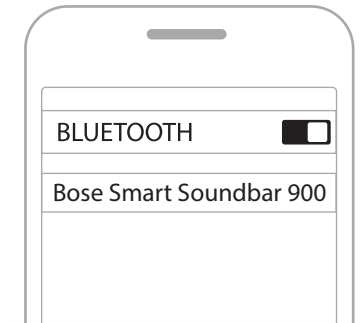

Once connected, you hear a tone, and the light bar glows solid white then fades to black. The soundbar's name appears in the mobile device list.

DISCONNECT A MOBILE DEVICE

Use the Bose Music app to disconnect your mobile device.

TIP: You can also use *Bluetooth* settings on your mobile device. Disabling the *Bluetooth* feature disconnects all other devices.

RECONNECT A MOBILE DEVICE

On the remote, press the *Bluetooth* button .

The soundbar tries to connect with the most recently-connected devices.

NOTES:

- Make sure the *Bluetooth* feature is enabled on your mobile device.
- The device must be within 30 ft (9 m) and powered on.

CONNECT AN ADDITIONAL MOBILE DEVICE

You can store up to eight devices in the soundbar device list.

NOTE: You can play audio from only one device at a time.

1. On the remote, press and hold the *Bluetooth* button  until the light bar pulses blue.
2. On your mobile device, select your soundbar from the device list.

NOTE: Make sure the *Bluetooth* feature is enabled on your mobile device.

CLEAR THE SOUNDBAR DEVICE LIST

1. On the remote, press and hold  for 10 seconds until the light bar pulses white twice then fades to black.

The light bar pulses blue.

2. Delete the soundbar from the *Bluetooth* list on your device.

All devices are cleared, and the soundbar is ready to connect (see page 39).

The soundbar is capable of playing AirPlay 2 audio, which allows you to quickly stream audio from your Apple device to the soundbar or multiple speakers.

NOTES:

- To use AirPlay 2, you need an Apple device running iOS 11.4 or later.
- Your Apple device and soundbar must be connected to the same Wi-Fi network.
- For more information about AirPlay, visit: <https://www.apple.com/airplay>

STREAM AUDIO FROM THE CONTROL CENTER

1. On your Apple device, open the Control Center.
2. Tap and hold the audio card in the top-right corner of the screen, then tap the AirPlay icon .
3. Select your soundbar.

STREAM AUDIO FROM AN APP

1. Open a music app (like Apple Music), and select a track to play.
2. Tap .
3. Select your soundbar.

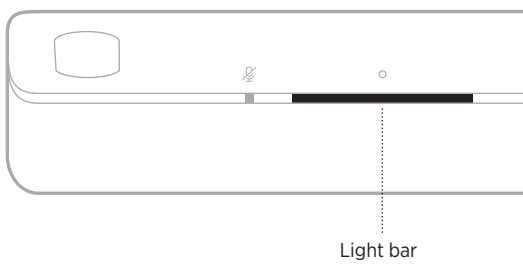

The LED light bar located on the front of the soundbar shows the soundbar status.



NOTE: The light bar displays one status at a time of the selected source.



WI-FI STATUS

Shows the Wi-Fi connection status of the soundbar.

LIGHT BAR ACTIVITY	SYSTEM STATE
Pulsing white 	Connecting to Wi-Fi
Solid white then fades to black 	Connected to Wi-Fi





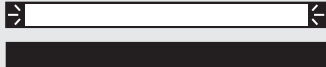

BLUETOOTH STATUS

Shows the *Bluetooth* connection status of mobile devices.

LIGHT BAR ACTIVITY	SYSTEM STATE
Pulsing blue 	Ready to connect to mobile device
Pulsing white 	Connecting to mobile device
Solid white then fades to black 	Connected to mobile device
White light pulses twice then fades to black 	Clearing device list

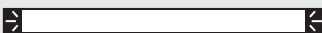
VOICE ASSISTANT STATUS

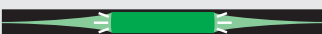
Shows the status of your voice assistant.

LIGHT BAR ACTIVITY	SYSTEM STATE
Off 	Voice assistant is idle
White light slides to the center then glows solid 	Voice assistant is listening
White light slides to the sides 	Voice assistant is thinking
Pulsing white (full) 	Voice assistant is speaking
Pulsing yellow 	Notification from voice assistant
Solid white then white light slides to the sides 	Alert from voice assistant
Pulsing green 	Receiving or making call NOTE: Amazon Alexa only.
Solid green 	Connected to call NOTES: <ul style="list-style-type: none"> When the call is disconnected, the light bar fades to black. Amazon Alexa only.
Solid purple then fades to black 	Do Not Disturb is enabled NOTES: <ul style="list-style-type: none"> When Do Not Disturb is enabled, the light bar pulses purple each time you try to interact with Alexa. Amazon Alexa only.

Microphone off light

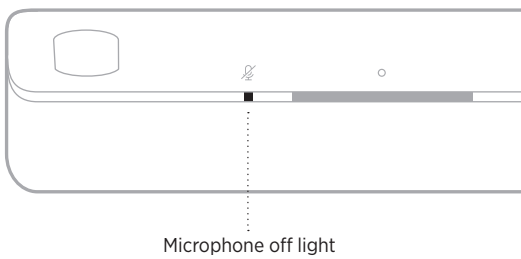

LIGHT ACTIVITY

SYSTEM STATE

Solid red





The microphone is off

MEDIA PLAYBACK AND VOLUME STATUS

Shows the soundbar status when controlling media playback and volume.







LIGHT BAR ACTIVITY

SYSTEM STATE

Two center lights glow solid white		Pause
Right end of the light bar pulses white		Volume up
Left end of the light bar pulses white		Volume down
Left end of the light bar glows solid white		Mute

UPDATE AND ERROR STATUS

Shows the status of software updates and error alerts.

LIGHT BAR ACTIVITY		SYSTEM STATE
Solid amber		Wi-Fi setup in progress
White light slides from right to left		Downloading update
White light slides from left to right		Updating soundbar
Pulses amber 4 times		Source error - refer to the Bose Music app
Pulses red 4 times		Request is temporarily unavailable - try again later
Solid red		Error - contact Bose customer service

DISABLE/ENABLE WI-FI CAPABILITY

On the remote, press and hold the Bose Music button  and Skip forward button  until the light bar pulses white twice then fades to black.



CONNECT ACCESSORIES (OPTIONAL)

You can connect any of these accessories to your soundbar. For more information, refer to your accessory owner's guide.

- **Bose Bass Module 700:** Bose.com/BM700
- **Bose Bass Module 500:** Bose.com/BM500
- **Bose Surround Speakers 700:** Bose.com/SS700
- **Bose Surround Speakers:** Bose.com/SS

CONNECT A BOSE SOUNDLINK *BLUETOOTH* SPEAKER OR BOSE HEADPHONES USING SIMPLESYNC™ TECHNOLOGY

With Bose SimpleSync™ technology, you can connect certain Bose SoundLink *Bluetooth* speakers or Bose headphones to the soundbar for a new way to hear your music and movies.

Benefits

- **A personal TV listening experience:** Listen to TV without disturbing others by connecting your Bose headphones to the soundbar. Use independent volume controls on each product to lower or mute the soundbar while keeping your headphones as loud as you like.
- **Another room of audio:** Listen to the same song in two different rooms at the same time by connecting your Bose SoundLink *Bluetooth* speaker to the soundbar.

NOTE: SimpleSync™ technology has a *Bluetooth* range of up to 30 ft (9 m). Walls and construction materials can affect reception.

Compatible products

You can connect most Bose SoundLink *Bluetooth* speakers to the soundbar, as well as Bose headphones.

Popular compatible products include:

- Bose SoundLink Revolve+ *Bluetooth* speaker
- Bose SoundLink Mini *Bluetooth* speaker
- Bose SoundLink Color *Bluetooth* speaker
- Bose Noise Cancelling Headphones 700
- Bose QuietComfort 35 wireless headphones

New products are added periodically. For a complete list and more information, visit: worldwide.Bose.com/Support/Groups

Connect using the Bose Music app

To connect your Bose SoundLink *Bluetooth* speaker or Bose headphones to the soundbar, use the Bose Music app. For more information, visit: worldwide.bose.com/Support/Groups

NOTES:

- Make sure that the product you're connecting is powered on, within 30 ft (9 m) of the soundbar, and ready to connect to another device. For more information, refer to your product owner's guide.
- You can connect only one product at a time to the soundbar.

RECONNECT A BOSE SOUNDLINK *BLUETOOTH* SPEAKER OR BOSE HEADPHONES

Power on your Bose SoundLink *Bluetooth* speaker or Bose headphones.

Your speaker or headphones try to connect to the most recently-connected *Bluetooth* device, including the soundbar.

NOTES:

- The soundbar must be within range (30 ft or 9 m) and powered on.
- If your speaker doesn't connect, see "Soundbar doesn't reconnect to a previously-connected Bose SoundLink *Bluetooth* speaker" on page 58.
- If your headphones don't connect, see "Soundbar doesn't reconnect to previously-connected Bose headphones" on page 58.

UPDATE THE SOUNDBAR

The soundbar updates automatically when connected to the Bose Music app and your Wi-Fi network.

INSTALL THE REMOTE BATTERIES

1. Slide open the battery compartment cover on the back of the remote.

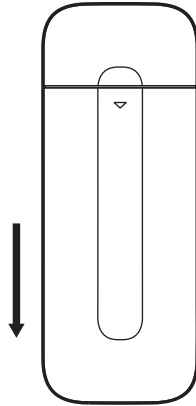

2. Insert the two provided AAA (IEC-LR3) 1.5V batteries. Match the + and – symbols on the batteries with the + and – markings inside the compartment.

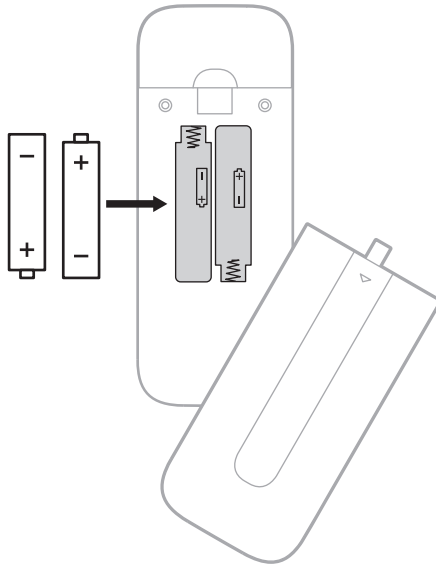

3. Slide the battery compartment cover back into place.

CLEAN THE SOUNDBAR

Wipe the outside surfaces of the soundbar with a soft, dry cloth.

CAUTIONS:

- Do NOT allow liquids to spill onto the soundbar or into any openings.
- Do NOT blow air into the up-firing speakers or soundbar.
- Do NOT use a vacuum to clean the up-firing speakers or soundbar.
- Do NOT use any sprays near the up-firing speakers or soundbar.
- Do NOT use any solvents, chemicals, or cleaning solutions containing alcohol, ammonia, or abrasives.
- Do NOT allow objects to drop into any openings.

REPLACEMENT PARTS AND ACCESSORIES

Replacement parts and accessories can be ordered through Bose customer service.

Visit: worldwide.bose.com/Support/SB900

LIMITED WARRANTY

The soundbar is covered by a limited warranty. Visit our website at global.bose.com/warranty for details of the limited warranty.

To register your product, visit global.bose.com/register for instructions. Failure to register will not affect your limited warranty rights.

TRY THESE SOLUTIONS FIRST



If you experience problems with the soundbar:

- Make sure the soundbar is connected to a live AC (mains) outlet.
- Secure all cables.
- Check the state of the soundbar (see page 42).
- Download the Bose Music app and run available software updates.
- Place the soundbar according to the placement guidelines (see page 16).
- Move the soundbar within the recommended range of your mobile device for proper operation.
- Make sure the soundbar is at least 1 – 3 ft (0.3 – 0.9 m) away from wireless equipment.
- Check that any Wi-Fi access points are placed up to 8 – 10 ft (2.4 – 3.0 m) away from the soundbar, optional bass module, and optional surround speakers.

OTHER SOLUTIONS

If you could not resolve your issue, see the table below to identify symptoms and solutions to common problems. If you are unable to resolve your issue, contact Bose customer service.

Visit: worldwide.Bose.com/contact

SYMPTOM	SOLUTION
No HDMI eARC port on your TV	Use your TV's HDMI ARC port. Use the optical cable to connect the soundbar to your TV.
No HDMI eARC, HDMI ARC, or optical port on your TV	Connect to your TV using an audio converter and separate audio cable, such as a coaxial, 3.5 mm or analog audio cable (not provided). The type of converter and cable you need depends on the audio output ports available on your TV.
Soundbar doesn't power on	Plug the power cord into a different AC (mains) outlet. Use the remote control to power on the soundbar (see page 23). Unplug the power cords for the soundbar and optional bass module or surround speakers, wait 30 seconds, and plug them firmly into a live AC (mains) outlet.
Soundbar doesn't power off	The soundbar may be in network standby mode. On the remote, press the Power button  to wake the soundbar. Press  again to power off the soundbar.

SYMPTOM	SOLUTION
Audio isn't playing in Dolby Atmos	<p>Check the Bose Music app to make sure the audio is streaming in Dolby Atmos. If it's not streaming in Dolby Atmos, make sure the advanced audio settings of your TV is allowing Dolby Atmos to pass through to the soundbar. Refer to your TV owner's guide.</p>
Remote is inconsistent or doesn't work	<p>Match the + and – symbols on the batteries with the + and – markings inside the compartment (see page 49).</p> <p>Replace the batteries (see page 49).</p> <p>Make sure the remote is within operating range (20 ft or 6 m) of the soundbar.</p> <p>Make sure there are no obstructions between the remote and the soundbar.</p>
Intermittent or no audio from soundbar	<p>If the left end of the light bar is glowing solid white, the soundbar is muted. Press the Mute button  to unmute the soundbar.</p> <p>Make sure your mobile device isn't muted.</p> <p>Increase the volume on the soundbar (see page 26) or your mobile device.</p> <p>Switch to a different source (see page 24).</p> <p>Play audio from a different application or music service.</p> <p>If the audio is from a Wi-Fi source, reset the router.</p> <p>Restart your mobile device.</p> <p>Make sure you're using a compatible <i>Bluetooth</i> mobile device.</p> <p>Make sure that the soundbar's HDMI cable is inserted into a port on your TV labeled HDMI eARC (Enhanced Audio Return Channel), not a standard HDMI port. If your TV doesn't have an HDMI eARC port, connect to the HDMI ARC port. If your TV doesn't have an ARC port, connect to the soundbar using the optical cable (see page 62).</p> <p>If the soundbar is connected to your TV's HDMI eARC (or ARC) port, make sure that Consumer Electronics Control (CEC) is enabled in your TV system menu. Your TV may refer to CEC by a different name. Refer to your TV owner's guide.</p> <p>Disconnect the HDMI cable from your TV's HDMI eARC (or ARC) port and reconnect it.</p> <p>Insert the optical cable into a port on your TV labeled Output or OUT, not Input or IN.</p> <p>Unplug the power cords for the soundbar and optional bass module or surround speakers, wait 30 seconds, and plug them firmly into a live AC (mains) outlet.</p> <p>Set CEC to Alternate On using the Bose Music app.</p>

SYMPTOM	SOLUTION
Soundbar doesn't connect to bass module or surround speakers	<p>Refer to your bass module or surround speakers owner's guide for troubleshooting (see page 47).</p> <p>Make sure your bass module or surround speakers are compatible with the soundbar (see page 47).</p> <p>Unplug the power cords for the soundbar and optional bass module or surround speakers, wait 30 seconds, and firmly plug them into the AC (mains) outlet.</p>
No audio from bass module or surround speakers	<p>Make sure your bass module or surround speakers are compatible with the soundbar (see page 47).</p> <p>Make sure the software is current in the Bose Music app.</p> <p>Adjust the bass level using the Bose Music app (see page 27).</p> <p>Switch to a different source (see page 24).</p>
Sound is coming from TV speaker	<p>Make sure that the soundbar's HDMI cable is inserted into a port on your TV labeled HDMI eARC (Enhanced Audio Return Channel), not a standard HDMI port. If your TV doesn't have an HDMI eARC port, connect to the HDMI ARC port. If your TV doesn't have an ARC port, connect to the soundbar using the optical cable (see page 62).</p> <p>Disconnect the HDMI cable from your TV's HDMI eARC (or ARC) port and reconnect it.</p> <p>Unplug the power cords for the soundbar and optional bass module or surround speakers, wait 30 seconds, and firmly plug them into the AC (mains) outlet.</p> <p>Turn off your TV speakers. Refer to your TV owner's guide.</p> <p>Decrease your TV volume to its lowest setting.</p> <p>If the soundbar is connected to your TV's HDMI eARC (or ARC) port, make sure that Consumer Electronics Control (CEC) is enabled in your TV system menu. Your TV may refer to CEC by a different name. Refer to your TV owner's guide.</p> <p>Set CEC to Alternate On using the Bose Music app.</p>
Poor or distorted audio	<p>Test different sources if available.</p> <p>Make sure that your TV can output surround sound audio. Refer to your TV owner's guide.</p> <p>If the audio is being played from another device, reduce the volume of that device.</p> <p>Adjust the bass level using the Bose Music app (see page 27).</p> <p>Power off your TV speakers. Refer to your TV owner's guide.</p> <p>Check for sound (see page 63).</p> <p>Run ADAPTiQ audio calibration (see page 21).</p>

SYMPTOM	SOLUTION
<p>Soundbar doesn't play audio from the correct source or selects the incorrect source after a delay</p>	<p>Set CEC to Alternate On using the Bose Music app.</p> <p>Disable CEC on your source. Refer to the source owner's guide.</p>
<p>Soundbar and source don't power on/off simultaneously</p>	<p>On the remote, press the source button for the source that is out of sync.</p> <p>Press the Power button  to power on/off the source.</p>
<p>Soundbar doesn't connect to Wi-Fi network</p>	<p>In the Bose Music app, select the correct network name, and enter the network password (case-sensitive).</p> <p>Make sure the soundbar and your mobile device are connected to the same Wi-Fi network.</p> <p>If your network information has changed, see page 20.</p> <p>Enable Wi-Fi on the mobile device you are using for setup.</p> <p>Close other open applications on your mobile device.</p> <p>Restart your mobile device and router.</p> <p>If your router supports both 2.4GHz and 5GHz bands, make sure both the device (mobile or computer) and soundbar are connecting to the same band.</p> <p>NOTE: Give each band a unique name to make sure you're connecting to the correct band.</p> <p>Reset the router.</p> <p>Unplug the power cords for the soundbar and optional bass module or surround speakers, wait 30 seconds, and firmly plug them into the AC (mains) outlet. Uninstall the Bose Music app on your mobile device, reinstall the app, and restart setup.</p> <p>Connect to the network using an Ethernet cable.</p> <p>If connecting to a different network and the app doesn't prompt you for setup, go to the main screen and add the soundbar.</p>
<p>Soundbar doesn't connect with Bluetooth device</p>	<p>On your mobile device, turn the <i>Bluetooth</i> feature off and then on. Delete the soundbar from the <i>Bluetooth</i> list. Connect again (see page 39).</p> <p>Connect a different mobile device (see page 40).</p> <p>Make sure you're using a compatible <i>Bluetooth</i> mobile device.</p> <p>Delete the soundbar from your mobile device <i>Bluetooth</i> list. Connect again (see page 39).</p> <p>Clear the soundbar device list (see page 40). Connect again (see page 39).</p>

SYMPTOM	SOLUTION
Soundbar doesn't stream audio using AirPlay	<p>Make sure your soundbar is powered on and in range (see page 23).</p> <p>Make sure your Apple device and your soundbar are connected to the same Wi-Fi network.</p> <p>Update your Apple device.</p> <p>Make sure the soundbar is up-to-date (see page 49).</p> <p>If you can't find the AirPlay icon  in the music app you are streaming from, stream audio from the Control Center.</p> <p>For additional support, visit: https://www.apple.com/airplay</p>
Bose Music app doesn't work on mobile device	<p>Make sure your mobile device is compatible with the Bose Music app and meets minimum system requirements. For more information, refer to the app store on your mobile device.</p> <p>Uninstall the Bose Music app on your mobile device then reinstall the app (see page 19).</p>
Soundbar isn't visible to add to another Bose account	<p>Make sure sharing is enabled on your soundbar using the Bose Music app.</p> <p>Make sure the soundbar and your mobile device are connected to the same Wi-Fi network.</p>



SYMPTOM	SOLUTION
<p>Google Assistant doesn't respond</p>	<p>Make sure the Microphone off light isn't glowing red. To turn on the microphone, see page 30.</p> <p>Make sure Google Assistant has been set up using the Bose Music app (see page 28).</p> <p>NOTE: The soundbar must be set up and connected to your Wi-Fi network using the Bose Music app. Connect your mobile device to Wi-Fi.</p> <p>Connect your mobile device to Wi-Fi.</p> <p>Make sure you're in a country where Google Assistant is available.</p> <p>Make sure you are using the most up-to-date version of the Google Assistant app.</p> <p>Make sure the wake word is enabled (see page 29).</p> <p>Make sure your mobile device is compatible.</p> <p>Remove Google Assistant from the soundbar using the Bose Music app. Add Google Assistant again.</p> <p>Choose Pandora or Spotify as your default audio service (see page 31).</p> <p>Make sure you use the same audio service account on the Bose Music app and Google Assistant app.</p> <p>Google Assistant may not support your request. New features are added periodically.</p> <p>For additional support, visit: https://support.google.com/assistant</p>
<p>Change Google Assistant personal result settings</p>	<p>To turn off personal results or change the account for personal results, use the Settings menu in the Google Assistant app.</p>

SYMPTOM	SOLUTION
Alexa doesn't respond	<p>Make sure the Microphone off light isn't glowing red. To turn on the microphone, see page 33.</p> <p>Make sure Alexa has been set up using the Bose Music app (see page 28).</p> <p>NOTE: The soundbar must be set up and connected to your Wi-Fi network using the Bose Music app.</p> <p>Connect your mobile device to Wi-Fi.</p> <p>Make sure you're in a country where Amazon Alexa is available.</p> <p>Make sure you are using the most up-to-date version of the Alexa app.</p> <p>Make sure your mobile device is compatible.</p> <p>Make sure the wake word is enabled (see page 32).</p> <p>Remove Alexa from the soundbar using the Bose Music app. Add Alexa again.</p> <p>Make sure you say the name you assigned in the Bose Music app. If multiple soundbars have the same name, use the name assigned in the Alexa app or change the name in the Bose Music app.</p> <p>If using Voice4Video™:</p> <ul style="list-style-type: none"> • Make sure there are no obstructions between the soundbar, your TV, and/or cable or satellite box. • Make sure the soundbar is connected using the HDMI cable (see page 61). • Make sure you have set up this feature using the Bose Music app and connected your TV and/or cable or satellite box. • Make sure you have entered your postal code and service provider for your cable/satellite box. <p>Alexa may not support your request. New features are added periodically.</p> <p>For additional support, visit: https://www.amazon.com/usealexa</p>
Preset doesn't respond	<p>Make sure the preset has been set (see page 37).</p>
Soundbar doesn't connect to a Bose SoundLink Bluetooth speaker or Bose headphones	<p>Make sure that your speaker or headphones are powered on, within 30 ft (9 m) of the soundbar, and ready to connect to another device. For more information, refer to your product owner's guide.</p>

SYMPTOM	SOLUTION
Soundbar doesn't reconnect to a previously-connected Bose SoundLink <i>Bluetooth</i> speaker	On your speaker, use the product controls to cycle through the product device list until you hear the name for your soundbar. For product-specific instructions, refer to your speaker owner's guide.
Soundbar doesn't reconnect to previously-connected Bose headphones	Connect using the Bose Music app. You can access this option from the Settings menu.
Delayed audio from a connected Bose SoundLink <i>Bluetooth</i> speaker or Bose headphones	<p>Not all Bose SoundLink <i>Bluetooth</i> speakers can play audio in perfect sync when connected to the soundbar. To check if your product is compatible, visit: worldwide.bose.com/Support/Groups</p> <p>Install any available software updates for your speaker or headphones. To check for updates, open the appropriate Bose app for your product on your mobile device or visit btu.bose.com on your computer.</p>

RESET THE SOUNDBAR

Factory reset clears all source, volume, network, and ADAPTiQ audio calibration settings from the soundbar and returns it to original factory settings.

1. On the remote, press and hold the Power button  and Skip forward button  for 5 seconds until light bar pulses white twice then fades to black.

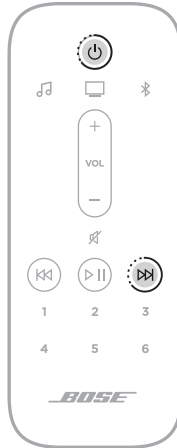

The soundbar reboots. When the reset is complete, the light bar glows solid amber.

2. To restore the soundbar's network and audio settings:
 - a. Launch the Bose Music app on your mobile device and add the soundbar to your network (see "Add the soundbar to an existing account" on page 20).
 - b. Run ADAPTiQ audio calibration using the Bose Music app (see page 21).

CONNECTION OPTIONS

Connect the soundbar to your TV using one of the following connection options:

- **Option 1 (preferred):** HDMI eARC (Enhanced Audio Return Channel) or ARC
- **Option 2:** Optical

NOTE: Using your TV's HDMI eARC port allows you to use your TV remote to control the power, volume, and mute functions of the soundbar.

1. On the back of your TV, locate the **HDMI IN** and **Audio OUT** (optical) ports.

NOTE: Your TV port panel may not appear as shown. Look for the shape of the port.

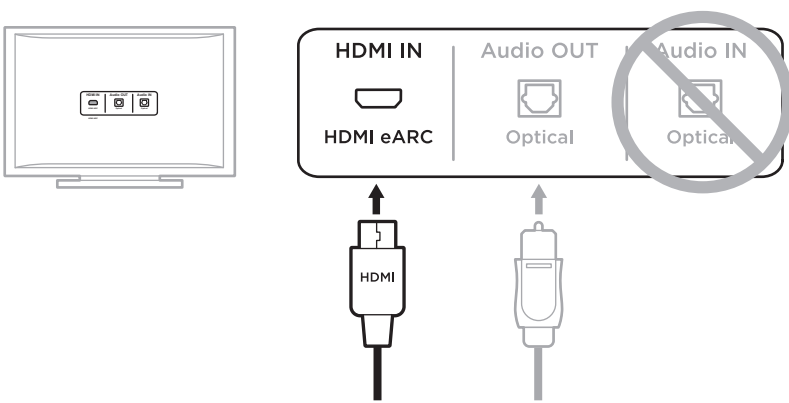

Option 1 (Preferred)
HDMI eARC (or ARC): Use the HDMI cable for this connection.

Option 2
Optical: If your TV doesn't have an HDMI eARC (or ARC) port, use the optical cable for this connection.

2. Choose an audio cable.

CONNECT THE SOUNDBAR TO YOUR TV

After choosing an audio cable, connect the soundbar to your TV.

Option 1 (preferred): HDMI eARC or ARC

1. Insert one end of the HDMI cable into your TV's **HDMI eARC** or **ARC** port.
2. Insert the other end of the cable into the **HDMI (eARC)** port on the soundbar.



Option 2: Optical

If your TV doesn't have an HDMI eARC (or ARC) port, use the optical cable to connect the soundbar to your TV.

1. Remove the protective cap from both ends of the optical cable.

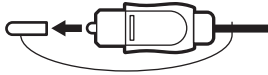

CAUTION: Inserting the plug with the cap attached can damage the plug and/or the port.

2. Insert one end of the optical cable into your TV's **Optical OUT** port.

CAUTION: Inserting the plug with the wrong orientation can damage the plug and/or the port.

3. Hold the plug at the other end of the optical cable.
4. Align the plug with the soundbar's **OPTICAL IN** port, and insert the plug carefully.

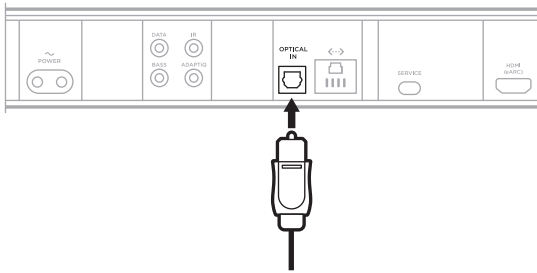

NOTE: The port has a hinged door that swings inward when inserting the plug.

5. Firmly push the plug into the port until you hear or feel a click.



CHECK FOR SOUND

1. Power on your TV.
2. Turn off your TV speakers.

NOTE: Refer to your TV owner's guide for more information.

3. If you are using a cable/satellite box or other secondary source:
 - a. Power on this source.
 - b. Select the appropriate TV input.
4. Power on the soundbar (see page 23).

You hear sound coming from the soundbar.

5. On the remote, press the Mute button .

You don't hear sound coming from the TV speakers or soundbar.

NOTE: If you hear sound coming from your TV after your soundbar is muted, see "Sound is coming from TV speaker" on page 53.

Læs og opbevar alle sikkerheds- og brugsinstruktioner.

CE Bose Corporation erklærer hermed, at dette produkt stemmer overens med de væsentlige krav og andre relevante bestemmelser i direktiv 2014/53/EU og alle andre krav i EU-direktiver. Den fulde overensstemmelseserklæring kan findes på: www.Bose.com/compliance

**UK
CA** Dette produkt efterlever alle relevante regler for elektromagnetisk kompatibilitet pr. 2016 og alle andre relevante UK-regler. Den fulde overensstemmelseserklæring kan findes på: www.Bose.com/compliance
Bose Corporation erklærer hermed, at dette produkt stemmer overens med de væsentlige krav i henhold til reglerne for radioudstyr pr. 2017 og alle andre relevante UK-regler. Den fulde overensstemmelseserklæring kan findes på: www.Bose.com/compliance

Vigtige sikkerhedsinstruktioner

Læs disse instruktioner.

Rengør kun med en tør klud.

Undgå at blokere ventilationsåbningerne. Installer i overensstemmelse med producentens instruktioner.

Installer ikke i nærheden af varmekilder som f.eks. radiatorer, varmeovne, komfurer eller andre apparater (herunder forstærkere), der producerer varme.

Brug kun tilslutningsudstyr/tilbehør, der er angivet af producenten.

Overlad al service til kvalificeret servicepersonale. Et serviceeftersyn er påkrævet, når apparatet på nogen måde er beskadiget, hvis f.eks. netledningen eller stikket er beskadiget, der er blevet spildt væske, eller der er kommet objekter ind i apparatet, hvis apparatet er blevet udsat for regn eller fugt, ikke virker normalt eller er blevet tabt.

ADVARSLER/FORSIGTIGHEDSFORHOLDSREGLER



Dette symbol på produktet angiver, at der er isoleret farlig spænding indeni produktet, som kan være så kraftig, at der er risiko for elektrisk stød.



Dette symbol på produktet betyder, at der findes vigtige oplysninger til drift og vedligeholdelse i denne vejledning.



Indeholder små dele, som kan udgøre en kvælningfare. Egner sig ikke til børn under 3 år.



Dette produkt indeholder magnetisk materiale. Kontakt din læge for at finde ud af, om dette kan påvirke din implanterbare medicinske enheds funktion.



Dette produkt indeholder en hærdet glasoverflade. Vær forsigtig for at undgå skade. Vær forsigtig ved håndtering af glasskår, hvis glasset splintrer.

- Dette produkt må IKKE udsættes for regn eller fugt af hensyn til risikoen for brand eller elektrisk stød.
- Udsæt IKKE dette produkt for dryp eller stænk, og placer ikke genstande, der er fyldt med væske, på eller nær ved produktet.
- Hold altid produktet væk fra ild og andre varmekilder. Placer IKKE nogen form for åben ild (f.eks. stearinlys) på eller tæt ved produktet.
- Foretag IKKE nogen uautoriserede ændringer af produktet.
- Brug IKKE en strømomformer med dette produkt.
- Brug IKKE produktet i køretøjer eller på både.
- Hvis netstikket eller stikdåsen anvendes som afbryder, skal denne afbryder være let at komme til.
- Det batteri, der følger med dette produkt, kan udgøre en risiko for brand, eksplosion eller kemisk forbrænding, hvis det håndteres forkert eller udskiftes med en forkert type.
- Brug kun den medfølgende hardware til montering af dette produkt: Bose Soundbar Wall Bracket.
- Når du placerer produktet, skal du sørge for, at det ikke blokerer nogen ventilationsåbninger på dit tv eller din skærm. Se de brugervejledning, der fulgte med dit tv eller din skærm, og installer i overensstemmelse med producentens instruktioner.
- På grund af ventilationskravene anbefaler Bose ikke, at du placerer højttalerne på et indelukket sted som f.eks. i et hulrum i væggen eller i et lukket skab.
- Opbevar batterierne utilgængeligt for børn.
- Batterier kan forårsage brand eller kemisk forbrænding ved fejlhåndtering. Undlad at genoplade batteriet, skille det ad, opvarme eller brænde det.

BEMÆRK: Dette udstyr er testet og det er blevet konstateret, at det overholder grænseværdierne for en digital enhed i Klasse B i henhold til afsnit 15 i FCC-reglerne. Disse grænser er udviklet til at yde rimelig beskyttelse mod skadelig interferens i en privat installation. Dette udstyr genererer, bruger og kan udsåle radiofrekvensenergi, og kan – hvis det ikke installeres og bruges i overensstemmelse med instruktionerne – forårsage skadelig interferens i forbindelse med radiokommunikation. Dette garanterer dog ikke, at der ikke kan forekomme interferens i en bestemt installation. Hvis dette udstyr forårsager skadelig interferens i forbindelse med radio- og tv-modtagelsen, hvilket kan kontrolleres ved at slukke og tænde for udstyret, opfordres brugere til at forsøge at eliminere interferensen ved hjælp af en eller flere af følgende fremgangsmåder:

- Ret modtageantennen i en anden retning, eller flyt antennen.
- Skab større afstand mellem udstyret og modtageren.
- Tilslut udstyret til en stikkontakt på et andet kredsløb end det, som modtageren er tilsluttet.
- Kontakt forhandleren eller en radio/tv-tekniker for at få hjælp.

Ændringer eller modifikationer, der ikke udtrykkeligt er godkendt af Bose Corporation, kan ophæve brugerens ret til at betjene dette udstyr.

Denne enhed overholder del 15 i FCC-reglerne og ISED Canadas licensfritagede RSS-standard(er). Driften er underlagt følgende to betingelser: (1) Denne enhed må ikke forårsage skadelig interferens, og (2) denne enhed skal acceptere enhver modtaget interferens, herunder interferens, der kan forårsage uønsket drift.

Dette udstyr skal installeres og anvendes med en afstand på mindst 20 cm mellem strålingskilden og din krop.

Når denne enhed anvender 5.150-5.250 MHz-båndet, er den kun til indendørs brug for at reducere risikoen for skadelig interferens hos andre mobile satellitsystemer.

CAN ICES-3(B)/NMB-3(B)

Tablet over produktets strømtilstand

Produktet overholder i henhold til direktiv 2009/125/EF om rammerne for fastlæggelse af krav til miljøvenligt design af energirelaterede produkter og bestemmelserne for miljøvenligt design af energirelaterede produkter og energioplysninger (tilføjelse) (EU-exit) følgende standard(er) eller dokument(er): Forordning (EF) nr. 1275/2008 med ændringerne i forordning (EU) nr. 801/2013.

Krævede oplysninger om strømtilstand	Strømtilstande	
	Standby	Netværksstandby
Strømförbrug i den angivne strømtilstand ved input på 230 V/50 Hz	< 0,5 W	alle netværkstyper ≤ 2,0 W
Tidsrum, hvorefter udstyret automatisk skifter til tilstanden	< 2,5 timer	≤ 20 minutter
Strømförbruget i netværksstandbytilstand, hvis alle kabelforbundne netværksporte er tilsluttet, og alle trådløse netværksporte er aktiveret, ved input på 230 V/50 Hz	I/T	≤ 2,0 W
Procedurer for deaktivering/aktivering af netværksport. Deaktivering af alle netværk vil aktivere standbytilstand.	<p>Wi-Fi: Deaktiveres ved at trykke på Bose Music- og Spring fremad-knapperne på fjernbetjeningen samtidig og holde dem nede. Gentag dette for at aktivere.</p> <p>Bluetooth: Deaktiveres ved at rydde parringslisten ved at trykke på <i>Bluetooth</i>-knappen på fjernbetjeningen og holde den nede i 10 sekunder. Aktiveres ved paring med en <i>Bluetooth</i>-kilde.</p> <p>Ethernet: Deaktiveres ved at fjerne Ethernet-kablet. Aktiveres ved at indsætte Ethernet-kablet.</p>	

Europa:

Frekvensbåndets driftsområde er 2400 til 2483,5 MHz, 5150 til 5350 MHz og 5470 til 5725 MHz.

Maksimal sendeeffekt mindre end 20 dBm EIRP.

Frekvensbåndets driftsområde er 5725 til 5850 MHz.

Maksimal sendeeffekt mindre end 14 dBm (25 mW) EIRP.

Den maksimale sendeeffekt er under de grænser, reglerne fastsætter. SAR-test er derfor ikke nødvendigt og er undtaget i henhold til de gældende regler.

Denne enhed er begrænset til indendørs brug, når den anvender frekvensområdet 5150 til 5350 MHz, i alle EU-medlemslande, der er anført i tabellen.

									
BE	DK	IE	UK(NI)	FR	CY	SK	HU	AT	SE
BG	DE	PT	EL	HR	LV	LT	MT	PL	
CZ	EE	FI	ES	IT	RO	LU	NL	SI	



Dette symbol betyder, at produktet ikke må smides ud som husholdningsaffald og bør indleveres til en passende indsamlingsordning med henblik på genanvendelse. Korrekt bortskaffelse og genanvendelse bidrager til at beskytte naturressourcer, menneskets sundhed og miljøet. Hvis du ønsker flere oplysninger om bortskaffelse og genanvendelse af dette produkt, kan du kontakte din kommune, dit renovationselskab eller den butik, hvor du har købt dette produkt.

Management Regulation for Low-power Radio-frequency Devices

Artikel XII

I henhold til "Management Regulation for Low-power Radio-frequency Devices" må ingen virksomhed, organisation eller bruger uden tilladelse fra NCC ændre frekvensen, øge transmissionseffekten eller ændre de oprindelige egenskaber eller ydeevnen for godkendte laveffektradiofrekvensenheder.

Artikel XIV

Laveffektradiofrekvensenhederne må ikke påvirke flysikkerheden eller forstyrre lovlig kommunikation; hvis dette konstateres, skal brugeren øjeblikkeligt ophøre med at bruge enheden, indtil der opnås en tilstand uden forstyrrelser. Den omtalte lovlige kommunikation vil sige radiokommunikation, der anvendes i overensstemmelse med telekommunikationsloven.

Laveffektradiofrekvensenhederne skal kunne modtage forstyrrelser fra lovlig kommunikation eller enheder, der udsender ISM-radiobølger.



Bortskaf brugte batterier i henhold til lokale bestemmelser. Batterier må ikke brændes.

Tabel med begrænsninger for farlige stoffer (Kina)

Navne på og indhold af giftige eller farlige stoffer eller elementer						
Delens navn	Giftige eller farlige stoffer og elementer					
	Bly (Pb)	Kviksølv (Hg)	Cadmium (Cd)	Hexavalent (CR(VI))	Polybromeret biphenyl (PBB)	Polybromeret diphenylether (PBDE)
PCB'er	X	0	0	0	0	0
Metaldele	X	0	0	0	0	0
Plastikdele	0	0	0	0	0	0
Højtalere	X	0	0	0	0	0
Kabler	X	0	0	0	0	0
Denne tabel er oprettet i henhold til bestemmelserne i SJ/T 11364.						
O: Angiver, at dette giftige eller farlige stof indeholdt i alle de homogene materialer til denne del er under grænsekravet i GB/T 26572.						
X: Angiver, at dette giftige eller skadelige stof, som findes i mindst ét af de homogene materialer, der anvendes til denne del, er over grænsekravet i GB/T 26572.						

Tabel med begrænsninger for farlige stoffer (Taiwan)

Navn på udstyr: Aktiv højtaler, typebetegnelse: 433829						
Enhed	Begrænsede stoffer og deres kemiske symboler					
	Bly (Pb)	Kviksølv (Hg)	Cadmium (Cd)	Hexavalent krom (Cr+6)	Polybromerede biphenyl (PBB)	Polybromeret diphenylether (PBDE)
PCB'er	-	o	o	o	o	o
Metaldele	-	o	o	o	o	o
Plastikdele	o	o	o	o	o	o
Højtalere	-	o	o	o	o	o
Kabler	-	o	o	o	o	o
Bemærkning 1: "o" angiver, at indholdet af det begrænsede stofs procentindhold ikke overstiger procentdelen af referenceværdien for tilstedeværelsen.						
Bemærkning 2: "-" angiver, at det begrænsede stof svarer til undtagelsen.						

Fremstillingsdato: Det ottende ciffer i serienummeret angiver fremstillingsåret: "1" er 2011 eller 2021.

Importør i Kina: Bose Electronics (Shanghai) Company Limited, Level 6, Tower D, No. 2337 Gudai Rd. Minhang District, Shanghai 201100

Importør i EU: Bose Products B.V., Gorslaan 60, 1441 RG Purmerend, Holland

Importør i Taiwan: Bose Taiwan Branch, 9F-A1, No. 10, Section 3, Minsheng East Road, Taipei City 104, Taiwan
Telefonnummer: +886-2-2514 7676

Importør i Mexico: Bose de México, S. de R.L. de C.V., Paseo de las Palmas 405-204, Lomas de Chapultepec, 11000 México, D.F. Telefonnummer: +5255 (5202) 3545

Importør i UK: Bose Limited, Bose House, Quayside Chatham Maritime, Chatham, Kent, ME4 4QZ, Storbritannien

Inputklassifikation: 100-240 V \sim 50/60 Hz, 65 W

CMIIT ID kan findes på produktmærkatens bag på din soundbar.

Bedes udfyldt og opbevaret, så du har det til rådighed

Serie- og modelnumre kan findes bag på soundbaren.

Serienummer: _____

Modelnummer: 433829

Opbevar kvitteringen sammen med brugervejledningen. Dette er et godt tidspunkt til at registrere dit Bose-produkt. Du kan nemt gøre det ved at gå til global.Bose.com/register

Sikkerhedsoplysninger



Dette produkt er i stand til at modtage automatiske sikkerhedsopdateringer fra Bose. For at kunne modtage automatiske sikkerhedsopdateringer skal du gennemføre produktopsætningsprocessen i Bose Music-appen og tilslutte produktet til internettet. **Hvis du ikke gennemfører opsætningsprocessen, har du ansvaret for at installere sikkerhedsopdateringer, som Bose stiller til rådighed.**

Amazon, Alexa, Amazon Music og alle tilknyttede logoer er varemærker tilhørende Amazon.com, Inc. eller dets associerede selskaber.

Apple, Apple-logoet, Apple Music og AirPlay er varemærker, der tilhører Apple Inc., og er registreret i USA og andre lande. App Store er et servicemærke, der tilhører Apple Inc.

Anvendelse af mærket Works with Apple betyder, at et tilbehør er designet til at fungere specifikt med den teknologi, som identificeres i mærket, og at det er certificeret af udvikleren til at leve op til Apples ydelsesstandarder.

Bluetooth[®]-ordmærket og -logoerne er registrerede varemærker, der ejes af Bluetooth SIG, Inc., og enhver brug af sådanne mærker fra Bose Corporations side finder sted under licens.

 Dolby, Dolby Atmos og det dobbelte D-symbol er registrerede varemærker tilhørende Dolby Laboratories Licensing Corporation. Fremstillet under licens fra Dolby Laboratories. Fortrolige upublicerede værker. Copyright © 2012-2020 Dolby Laboratories. Alle rettigheder forbeholdes.

Google og Google Play er varemærker, der tilhører Google LLC.

 Termerne HDMI og HDMI High-Definition Multimedia Interface og HDMI-logoet er varemærker eller registrerede varemærker, der tilhører HDMI Licensing Administrator, Inc.

Dette produkt indeholder iHeartRadio-tjenesten. iHeartRadio er et registreret varemærke tilhørende iHeartMedia, Inc.

Dette produkt er beskyttet af visse immaterielle rettigheder tilhørende Microsoft. Brug eller distribution af sådan teknologi uden for dette produkt er forbudt uden en licens fra Microsoft.

Pandora er et varemærke eller registreret varemærke tilhørende Pandora Media, Inc. og bruges med tilladelse.

QuickSet er et registreret varemærke, der tilhører Universal Electronics Inc. i USA og internationalt. © UEI 2000-2021

Produktet indeholder Spotify-software, som er underlagt licenser fra tredjeparter, der findes her: www.spotify.com/connect/third-party-licenses

Spotify er et registreret varemærke tilhørende Spotify AB.



Wi-Fi er et registreret varemærke, der tilhører Wi-Fi Alliance[®].

ADAPTiQ, Bose, Bose Bass Module, Bose Music, Bose Music-logoet, Bose Noise Cancelling Headphones, Bose Smart Soundbar, Bose Soundbar Wall Bracket, Bose Surround Speakers, QuietComfort, SimpleSync, SoundLink, SoundLink Revolve og Voice4Video er varemærker, der tilhører Bose Corporation.

Bose Corporations hovedkvarter: 1-877-230-5639

©2022 Bose Corporation. Gengivelse, ændring, distribution eller anden brug af dette dokument eller dele heraf er forbudt uden forudgående skriftlig tilladelse.

Sådan får du vist de licensmeddelelser, der gælder for de tredjepartssoftwarepakker, som er inkluderet som komponenter i dit Bose Smart Soundbar 900-produkt:

1. På fjernbetjeningen skal du trykke og holde *Bluetooth*-knappen  og knappen Gå tilbage  i 5 sekunder.
2. Tilslut et USB-kabel til SERVICE-stikket bag på soundbaren.
3. Tilslut kablets anden ende til en computer.
4. På computeren skal du indtaste <http://203.0.113.1/opensource> i et browservindue for at få vist slutbrugerlicensaftalen og licensmeddelelsen.

HVAD ER DER I ÆSKEN?

Indhold	14
---------------	----

DOLBY ATMOS®-TEKNOLOGI	15
-------------------------------------	----

PLACERING AF SOUNDBAR

Anbefalinger	16
Montering af soundbar på væggen	17
Juster lyden ved vægmontering	17

KONFIGURATION AF SOUNDBAREN

Tilslut soundbaren til lysnettet	18
Netværk er på standby	18

OPSÆTNING AF BOSE MUSIC-APPEN

Download Bose Music-appen	19
---------------------------------	----

EKSISTERENDE BRUGERE AF BOSE MUSIC-APPEN

Tilføj soundbaren til en eksisterende konto	20
Opret forbindelse til et andet Wi-Fi®-netværk	20

ADAPTİQ LYDKALIBRERING

Kør ADAPTİQ lydkalibrering	21
----------------------------------	----

SOUNDBARBETJENINGSFUNKTIONER

Fjernbetjeningsfunktioner	22
Tænd/sluk	23
Automatisk opvågningen (kun optisk forbindelse)	23
Kilder	24
Forudindstillinger	25
Medieafspilning og lydstyrke	26
Betjeningsfunktioner for stemmeassistent	27
Justering af lyden	27

STEMMEASSISTENT

Muligheder med stemmeassistent	28
Konfigurer din stemmeassistent	28
Få adgang til Google Assistant	29
Brug din stemme	29
Brug soundbarbetjeningsfunktionerne	30
Afspil musik med Google Assistant	31
Vælg en standardlydtjeneste	31
Få adgang til Amazon Alexa	32
Brug din stemme	32
Brug soundbarbetjeningsfunktionerne	33
Opkald og messaging med Amazon Alexa	34
Konfiguration af Alexa Calling and Messaging	34
Brug din stemme	34
Konfiguration af Forstyr ikke	35
Brug din stemme	35
Styr lyd med Voice4Video™	35
Konfigurer Voice4Video™	35
Brug din stemme	36

TILPASNING AF FORUDINDSTILLINGER

Indstil en forudindstilling	37
Afspil en forudindstilling	38

BLUETOOTH®-FORBINDELSER

Tilslut en mobil enhed	39
Frakobling af en mobil enhed	40
Genopret forbindelse til en mobil enhed	40
Tilslut en ekstra mobil enhed	40
Ryd soundbarens enhedsliste	40

STREAM LYD MED AIRPLAY

Stream lyd fra Kontrolcenter.....	41
Stream lyd fra en app.....	41

STATUS FOR SOUNDBAR

Wi-Fi-status.....	42
<i>Bluetooth</i> -status.....	42
Status for stemmeassistent.....	43
Mikrofon fra-lampe.....	44
Medieafspilning og lydstyrkestatus	44
Opdaterings- og fejlstatus	45

AVANCEREDE FUNKTIONER

Deaktiver/aktivér Wi-Fi-funktion	46
--	----

TILSLUT PRODUKTER FRA BOSE

Tilslut tilbehør (valgfrit)	47
Tilslut en Bose SoundLink <i>Bluetooth</i> -højttaler eller Bose-hovedtelefoner ved hjælp af SimpleSync™-teknologi.....	47
Fordele.....	47
Kompatible produkter.....	47
Tilslut ved hjælp af Bose Music-appen.....	48
Tilslut en Bose SoundLink <i>Bluetooth</i> -højttaler eller Bose-hovedtelefoner igen.....	48

PLEJE OG VEDLIGEHOLDELSE

Opdater soundbaren	49
Sæt batterierne i fjernbetjeningen.....	49
Rengøring af soundbar.....	50
Reserve dele og tilbehør	50
Begrænset garanti.....	50

FEJLFINDING

Prøv disse løsninger først	51
Andre løsninger	51
Nulstil soundbaren.....	59

APPENDIKS: REFERENCE TIL OPSÆTNING

Tilslutningsmuligheder.....	60
Tilslutning af soundbaren til dit tv	61
Mulighed 1 (anbefales): HDMI eARC eller ARC	61
Mulighed 2: Optisk	62
Tjek lyden	63

INDHOLD

Bekræft, at følgende dele er i æsken:



Bose Smart Soundbar 900

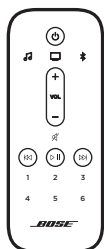

Fjernbetjening

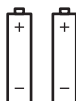

AAA-batteri (2)

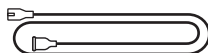

Netkabel*

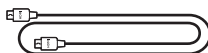

HDMI-kabel

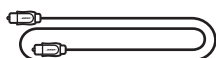

Optisk kabel



ADAPTiQ-hovedtelefon

* Leveres muligvis med flere netledninger. Anvend netledningen til din region.

BEMÆRK: Hvis en del af produktet er beskadiget, eller hvis glasset på soundbaren er ødelagt, skal du ikke bruge den. Kontakt din autoriserede Bose-forhandler eller Boses kundeservice.

Besøg: [worldwide.Bose.com/Support/SB900](https://www.worldwide.bose.com/Support/SB900)

Bose Smart Soundbar 900 understøtter Dolby Atmos®-teknologi. Soundbaren bruger ekstra up-firing højttalere til at levere lyd i høj kvalitet fra alle retninger for at opnå en enestående, fordybende og fuldt omsluttende surroundsoundoplevelse.

ANBEFALINGER

- Placer soundbaren under og foran tv'et (anbefales) eller over dit tv, så soundbarens front vender ud i rummet.
- For at få den bedste lyd kvalitet skal du sørge for, at højttalerne oven på soundbaren (up-firing højttalere) ikke er blokeret.
- Når soundbaren er monteret på væggen, skal du sørge for, at toppen af soundbaren er mindst 10 cm fra tv'et.
- Hvis soundbaren placeres på en hylde eller et tv-møbel, skal du placere den forreste del af soundbaren så tæt som muligt på den forreste kant af hylden eller tv-møblet for at opnå den bedste lyd kvalitet.
- Placer soundbaren uden for og væk fra metalkabinetter, væk fra andre lyd-/videokomponenter og væk fra direkte varmekilder.
- Placer soundbaren på gummibunden og en stabil og plan overflade. For at få den rette støtte skal begge fødder hvile på overfladen. Vibrationer kan få soundbaren til at bevæge sig, især på glatte overflader som marmor, glas eller stærkt poleret træ.
- Hold forsiden af soundbaren mindst 1 cm fra enhver anden overflade. Hvis porten(e) i denne side blokeres, påvirker det lyd kvaliteten.
- Sørg for, at der er en stikkontakt i nærheden.
- For at undgå trådløs interferens skal andet trådløst udstyr holdes væk fra soundbaren i en afstand på mindst 0,3 - 0,9 meter.
- For at undgå trådløs interferens skal nogle Wi-Fi-adgangspunkter muligvis placeres op til 2,4-3,0 m fra soundbaren, et eventuelt basmodul og surroundhøjttalere (ekstraudstyr).
- For at få den bedste lyd kvalitet må soundbaren ikke placeres i et lukket skab eller diagonalt i et hjørne.
- Placer ikke nogen genstande oven på soundbaren.

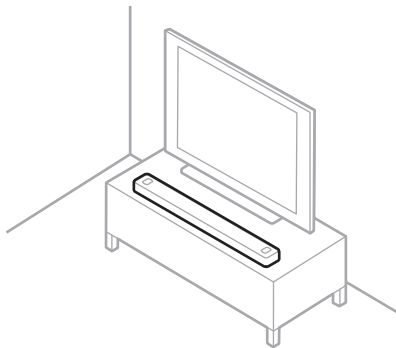

FORSIGTIG: Placer IKKE soundbaren på dens front, bagside eller top, når den er i brug.

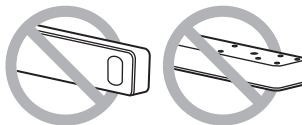

MONTERING AF SOUNDBAR PÅ VÆGGEN

Du kan montere soundbaren på væggen. Du kan købe Bose Soundbar Wall Bracket hos din autoriserede Bose-forhandler.

Besøg: worldwide.Bose.com/Support/SB900

BEMÆRK: Sørg for, at toppen af soundbaren er mindst 10 cm fra tv'et.

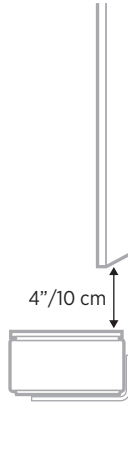

FORSIGTIG: Brug IKKE anden hardware til at montere soundbaren.

Juster lyden ved vægmontering

Når du har monteret soundbaren, skal du køre ADAPTiQ (se side 21).

BEMÆRK: Hvis du fjerner soundbaren fra væggen, skal du køre ADAPTiQ igen.

TILSLUT SOUNDBAREN TIL LYSNETTET

1. Sæt netledningen i **POWER**-porten bag på soundbaren.
2. Sæt den anden ende af netledningen i en stikkontakt.

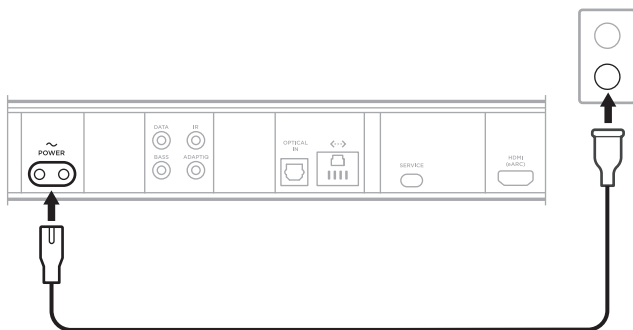



Soundbaren tændes, og lyslinjen lyser gult konstant.

NETVÆRK ER PÅ STANDBY

Soundbaren skifter til netværksstandby, når lyden er stoppet, og du ikke har trykket på nogen knapper eller brugt din stemmeassistent i 20 minutter.

Sådan vækkes soundbaren fra netværksstandby:

- På fjernbetjeningen skal du trykke på tænd/sluk-knappen , en kildeknop (se side 24) eller Bose Music-knappen  og derefter på en forudindstillingsknop (se side 25).
- Afspil eller start lyden igen ved hjælp af din mobile enhed eller med Bose Music-appen.
- Tal til Google Assistant eller Amazon Alexa.

NOTER:

- For at kunne få adgang til din stemmeassistent i netværksstandby skal du sørge for, at din soundbar er blevet konfigureret ved hjælp af Bose Music-appen (se side 19), og at mikrofonen er tændt (se side 44).
- Du kan deaktivere standbytimeren ved hjælp af appen Bose Music. Du kan få adgang til denne indstilling i menuen Indstillinger.

Med Bose Music-appen kan du indstille og betjene soundbaren fra en hvilken som helst mobil enhed som f.eks. en smartphone eller tablet.

Ved hjælp af appen kan du streame musik, indstille og ændre forudindstillinger, tilføje musiktjenester, udforske internetradiostationer, konfigurere Google Assistent eller Amazon Alexa, vælge sprog til talemådelser, administrere soundbarindstillinger og hente nye funktioner.

BEMÆRK: Hvis du allerede har oprettet en Bose Music-konto for et andet Bose-produkt, skal du tilføje soundbaren til din eksisterende konto (se side 20).

DOWNLOAD BOSE MUSIC-APPEN

1. Download Bose Music-appen på din mobile enhed.

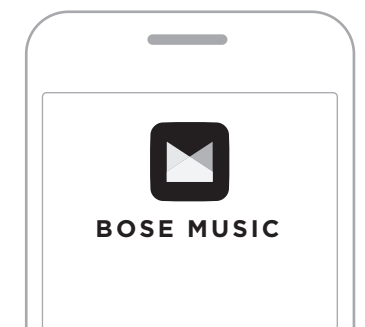



2. Følg app-instruktionerne.

TILFØJ SOUNDBAREN TIL EN EKSISTERENDE KONTO

Du kan tilføje din Bose Smart Soundbar 900 ved at åbne Bose Music-appen og tilføje din soundbar.

OPRET FORBINDELSE TIL ET ANDET WI-FI-NETVÆRK

Opret forbindelse til et andet netværk, hvis dit netværksnavn eller adgangskoden er blevet ændret, eller hvis du vil ændre eller tilføje et andet netværk.

1. På fjernbetjeningen skal du trykke på tv-knappen  og Gå tilbage-knappen  og holde dem nede, indtil lyslinjen lyser gult.
2. På din mobile enhed skal du åbne dine Wi-Fi-indstillinger.
3. Vælg **Bose Smart Soundbar 900**.
4. Åbn Bose Music-appen, og følg app-instruktionerne.

BEMÆRK: Hvis appen ikke beder dig om at foretage opsætningen, skal du gå til hovedskærmen og tilføje soundbaren.

Når du har konfigureret soundbaren ved hjælp af Bose Music-appen, beder appen dig om at køre ADAPTIQ-lydkalibrering for at opnå den bedste lyd kvalitet. ADAPTIQ-lydkalibrering tilpasser systemets lyd til akustikken i dit lytteområde ved at foretage lyd målinger flere forskellige steder i rummet. Når du kører en lydkalibrering, har du brug for, at der er stille i rummet i 10 minutter.

Under en ADAPTIQ-lydkalibrering måler en mikrofon øverst på ADAPTIQ-headsettet (følger med soundbaren) lydens karakteristika i værelset for at finde frem til den optimale lyd kvalitet.

KØR ADAPTIQ LYDKALIBRERING

Hvis du tilslutter et basmodul (tilbehør) eller surroundhøjttalere senere, skal du flytte soundbaren eller flytte alle møbler og køre ADAPTIQ lydkalibreringen igen for at sikre optimal lyd kvalitet.

Kør ADAPTIQ lydkalibrering ved hjælp af Bose Music-appen. Du kan få adgang til denne indstilling i menuen Indstillinger.

Soundbarens betjeningsfunktioner findes øverst på soundbaren og på fjernbetjeningen.

SPIDS: Du kan også betjene din soundbar ved hjælp af Bose Music-appen.

FJERNBETJENINGSFUNKTIONER

Brug fjernbetjeningen til at styre din soundbar, *Bluetooth*-forbindelser og forudindstillinger.

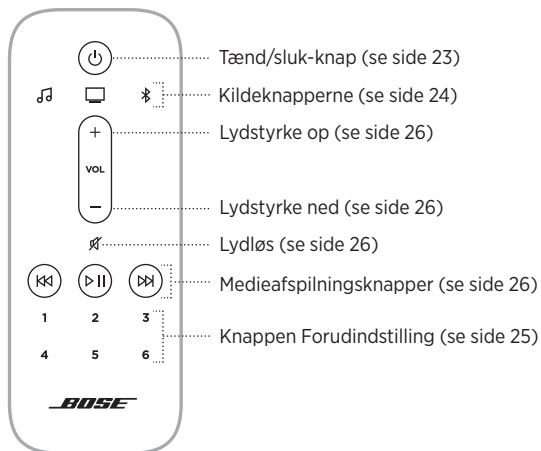

Tænd/sluk

Tryk på tænd/sluk-knappen  på fjernbetjeningen for at tænde/slukke for soundbaren.



Når soundbaren er tændt, standardindstilles den til den kilde, der senest har været aktiv.

NOTER:

- Når du tilslutter soundbaren til en stikkontakt, tændes soundbaren automatisk.
- Du kan stadig få adgang til din stemmeassistent, når soundbaren er slukket.

SPIDS: Du kan også bruge Voice4Video™ til at tænde/slukke soundbaren (se side 35).

Automatisk opvågningen (kun optisk forbindelse)

Du kan indstille soundbaren til automatisk at vågne, når der modtages et lydssignal.

For at skifte mellem automatisk opvågningen og standardstrømindstillinger skal du trykke på  og holde den nede i 10 sekunder, indtil du hører en tone, og lyslinjen blinker hvidt to gange.

SPIDS: Du kan også styre automatisk opvågningen ved hjælp af Bose Music-appen. Du kan få adgang til denne indstilling i menuen Indstillinger.

Kilder

Du kan styre dine tv- og *Bluetooth*-forbindelser samt Bose Music-app lyden ved hjælp af din fjernbetjening.

For at vælge en kilde skal du trykke på den relevante knap (Bose Music-app 🎵, tv 📺 eller *Bluetooth* 📶) på fjernbetjeningen.



TIPS:

- Du kan også bruge Voice4Video™ til at vælge din *Bluetooth*-kilde (se side 35).
- Du kan også bruge Bose Music-appen til at vælge en kilde.

Forudindstillinger

Soundbaren har 6 forudindstillinger, som du kan indstille til at afspille lyd fra dine foretrukne musiktjenester. Når de er indstillet, kan du få adgang til din lyd når som helst med et enkelt tryk på en knap på fjernbetjeningen eller ved hjælp af Bose Music-appen.



Under "Tilpasning af forudindstillinger" på side 37 kan du finde flere oplysninger om forudindstillinger.

Medieafspilning og lydstyrke



FUNKTION	GØR FØLGENDE
Afspil/pause	<p>Tryk på ▷ .</p> <p>NOTER:</p> <ul style="list-style-type: none"> Når lyden er sat på pause, lyser to lamper i midten af lyslinjen hvidt, indtil lyden starter igen. Du kan kun afspille/pause lyd, når Bose Music-appen eller en <i>Bluetooth</i>-forbindelse er din kilde.
Gå frem	Tryk på ▷▷.
Gå tilbage	Tryk på ◀◀.
Lydstyrke op	<p>Tryk på +.</p> <p>BEMÆRK: Du kan hurtigt øge lydstyrken ved at trykke på + og holde knappen nede.</p>
Lydstyrke ned	<p>Tryk på –.</p> <p>BEMÆRK: Du kan hurtigt reducere lydstyrken ved at trykke på – og holde knappen nede.</p>
Lyd fra/til	<p>Tryk på ⏻.</p> <p>Når lyden er slået fra, lyser lyslinjens venstre ende hvidt, indtil lyden starter igen.</p> <p>TIP: Du kan også trykke på + for at slå lyden til.</p>

SPIDS: Du kan også bruge Voice4Video™ til at styre medieafspilning og lydstyrke for visse kilder (se side 35).

BETJENINGSFUNKTIONER FOR STEMMEASSISTENT

Du kan bruge handlingsknappen  og Mikrofon fra-knappen  til at betjene Google Assistant (se side 29) eller Amazon Alexa (se side 32).

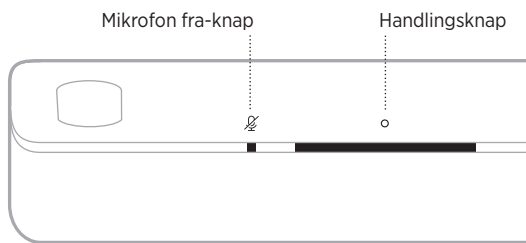

JUSTERING AF LYDEN



Hvis du vil justere bassen, diskanten, centerkanalen og højdekanalen skal du bruge Bose Music-appen. Du kan få adgang til disse muligheder i menuen Indstillinger.

MULIGHEDER MED STEMMEASSISTENT

Du kan indstille soundbaren til hurtigt og nemt at få adgang til Google Assistant eller Amazon Alexa.

BEMÆRK:

- Du kan ikke indstille soundbaren til at få adgang til Google Assistant og Amazon Alexa på samme tid.
- Google Assistant og Amazon Alexa er ikke tilgængelige på visse sprog og i visse lande.

PROGRAMMERINGSMULIGHEDER	SÅDAN GØR DU
Google Assistant	Brug din stemme og/eller handlingsknappen  (se side 29).
Amazon Alexa	Brug din stemme og/eller handlingsknappen  (se side 32).

KONFIGURER DIN STEMMEASSISTENT

Inden du går i gang, skal du kontrollere, at din mobile enhed og din soundbar er tilsluttet til det samme Wi-Fi-netværk.

Du kan konfigurere din stemmeassistent ved hjælp af Bose Music-appen. Du kan få adgang til denne indstilling i menuen Indstillinger.

NOTER:

- Når du konfigurerer din stemmeassistent, skal du sørge for at bruge den samme lydjenestekonto som den, du brugte i Bose Music-appen.
- Hvis du har flere Bose Music-produkter i dit hjem, anbefaler Bose, at én person bruger sin Bose Music-konto og stemmeassistent til at konfigurere stemmeassistenten for alle Bose Music-produkter, så du får en problemfri oplevelse med stemmeassistenten.

FÅ ADGANG TIL GOOGLE ASSISTENT

Med soundbaren kan du nemt nyde musik derhjemme blot med din stemme. Du kan afspille din yndlingsmusik, styre lydstyrken og finde oplysninger om den sang, du lytter til – håndfrit. Du kan også planlægge din dag, indstille alarmer og betjene smartenheder i dit hjem – alt sammen blot med din stemme. Du skal bare sige "Hey Google" eller trykke på handlingsknappen  for at tale til Google.

Du kan finde flere oplysninger om, hvad Google Assistant kan, her:

<https://support.google.com/assistant>

NOTER:

- Google Assistant er ikke tilgængelig på visse sprog og i visse lande.
- Du kan finde flere oplysninger om afspilning af musik med Google Assistant på side 31.

Brug din stemme





Start med "Hey Google" og sig derefter:

TING, DER SKAL PRØVES	EKSEMPLER PÅ, HVAD DU KAN SIGE
Nyd underholdning	Afspil noget musik
Planlæg din dag	Hvad er der i min kalender i dag?
Administrer opgaver	Indstil en alarm til kl. 7 i morgen tidlig
Styr dit intelligente hjem	Tænd lyset
Få svar	Hvordan bliver vejret i weekenden?

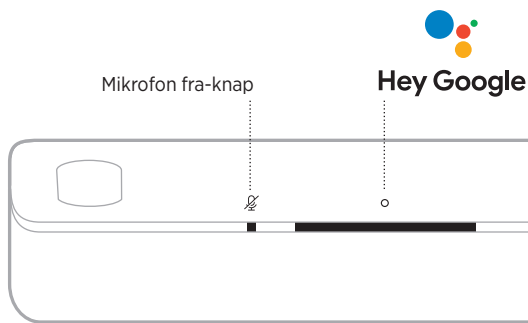
Brug soundbarbetjeningsfunktionerne

Du kan bruge handlingsknappen  og Mikrofon fra-knappen  til at betjene Google Assistant. De findes øverst på soundbaren.



TING, DER SKAL PRØVES	GØR FØLGENDE
Tal til Google	Tryk på  , og kom derefter med din anmodning. Du kan se en liste over ting, du kan prøve, her: https://support.google.com/assistant
Stop alarmer og timere	Tryk på  .
Stop Google Assistant	Tryk på  .
Slå mikrofonen til/fra	Tryk på  Når mikrofonen er slukket, lyser Mikrofon fra-lampen rødt, og du kan ikke få adgang til Google Assistant.

AFSPIL MUSIK MED GOOGLE ASSISTENT

Bed Google om at afspille musik fra din standardlydtjeneste eller fra en specifik lydtjeneste.

Start med "Hey Google" og sig derefter:

TING, DER SKAL PRØVES	EKSEMPLER PÅ, HVAD DU KAN SIGE
Afspil musik	Afspil noget musik. BEMÆRK: Google Assistant bruger din standardlydtjeneste. Hvis du vil ændre standardlydtjenesten, skal du bruge Google Assistant-appen.
Betjen din højttaler	Skru op for lydstyrken.
Afspil fra en bestemt lydtjeneste	Afspil NPR på Tuneln. BEMÆRK: Google Assistant understøtter ikke alle lydtjenester.
Afspil på en bestemt højttaler	Spil jazz på højttalerne i stuen. BEMÆRK: Sørg for at sige det højttalernavn, som du tildelte i Bose Music-appen. Hvis flere højttalere har det samme navn, skal du bruge det navn, der er tildelt i Google Assistant-appen, eller ændre navnet i Bose Music-appen.

Vælg en standardlydtjeneste

Under den indledende konfiguration af Google Assistant beder Google Assistant-appen dig om at vælge en standardlydtjeneste. Når du bruger Google til at afspille musik på Bose-produkter, understøttes kun standardtjenesterne Pandora og Spotify. Selvom andre lydtjenester vises som tilgængelige under konfigurationen, understøttes de ikke.

For at få den bedste oplevelse bør du vælge Pandora eller Spotify som din standardlydtjeneste. Hvis du vælger en ikke-understøttet lydtjeneste, vil du høre en fejlmeddelelse, når du beder om afspilning af musik.

FÅ ADGANG TIL AMAZON ALEXA

Med Alexa på din soundbar kan du gøre dit liv nemmere og bruge din stemme til at styre din musik og meget mere. Det er lige så nemt at bruge Alexa, som det er at stille et spørgsmål. Bare spørg, så kan Alexa afspille din yndlingssang, gå videre til næste sang, ændre lydstyrken, læse nyhederne for dig og meget mere. Alexa på din soundbar gør det nemmere end nogensinde før at styre dit intelligente hjem, blot ved at bruge din stemme.

Du kan finde flere oplysninger om, hvad Alexa kan, her:

<https://www.amazon.com/usealexa>

BEMÆRK: Alexa er ikke tilgængelig på alle sprog og i alle lande.

Brug din stemme

Start med "Alexa", og sig derefter:

TING, DER SKAL PRØVES	EKSEMPLER PÅ, HVAD DU KAN SIGE
Tal til Alexa	Help me get started.
Afspil lyd	Play rock music. BEMÆRK: Amazon Music er indstillet som standardmusiktjenesten. Hvis du vil ændre standardmusiktjenesten, skal du bruge Alexa-appen.
Sæt lyden på pause	Pause.
Styring af lydstyrke	Turn the volume up.
Gå til næste sang	Skip.
Afspil fra en bestemt lydjtjeneste	Play NPR on Tunein. BEMÆRK: Amazon Alexa understøtter ikke alle lydjtjenester.
Afspil på en bestemt højttaler	Play jazz in the "Kitchen." BEMÆRK: Sørg for at sige det højttalernavn, som du tildelte i Bose Music-appen. Hvis flere højttalere har det samme navn, skal du bruge det navn, der er tildelt i Alexa-appen, eller ændre navnet i Bose Music-appen.
Indstil en timer	Set a timer for 15 minutes.

TING, DER SKAL PRØVES	EKSEMPLER PÅ, HVAD DU KAN SIGE
Find flere færdigheder	Help me get started with skills.
Stop Alexa	Stop.

Brug soundbarbetjeningsfunktionerne

Du kan bruge handlingsknappen  og Mikrofon fra-knappen  til at betjene Amazon Alexa. De findes øverst på soundbaren.

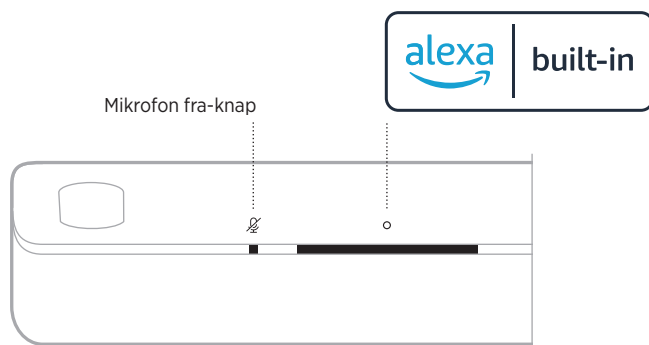

TING, DER SKAL PRØVES	GØR FØLGENDE
Tal til Alexa	Tryk på  , og kom derefter med din anmodning. Du kan se en liste over ting, du kan prøve, her: https://www.amazon.com/usealexa
Stop alarmer og timere	Tryk på  .
Stop Alexa	Tryk på  .
Slå mikrofonen til/fra	Tryk på  .

BEMÆRK: Når mikrofonen er slukket, lyser Mikrofon fra-lampen rødt, og du kan ikke få adgang til Alexa.

OPKALD OG MESSAGING MED AMAZON ALEXA

Hjælp din husstand og din familie med at holde forbindelsen. Lad Alexa forvandle din enhed til et samtaleanlæg for at gøre det muligt at have tovejs samtaler mellem værelser eller hjem eller sende envejs meddelelser fra et hvilket som helst rum. Brug Alexa til at ringe eller skrive til næsten alle helt gratis på din understøttede Alexa-enhed eller Alexa-appen på din understøttede mobiltelefon eller tablet.

BEMÆRK: Begge parter skal have en Alexa-kompatibel enhed, Alexa Calling and Messaging-funktionen til rådighed og have givet tilladelse til den anden part i Alexa-appen.

Konfiguration af Alexa Calling and Messaging

Hvis du vil konfigurere Alexa Calling and Messaging, skal du bruge Alexa-appen.

Brug din stemme

Start med "Alexa", og sig derefter:

TING, DER SKAL PRØVES	EKSEMPLER PÅ, HVAD DU KAN SIGE
Kig ind på en enhed i dit hjem	Drop in on "Kitchen." BEMÆRK: Hvis enheden er et Bose-produkt, skal du sørge for at sige det højttalernavn, som du tildelte i Bose Music-appen. Hvis flere højttalere har det samme navn, skal du bruge det navn, der er tildelt i Alexa-appen, eller ændre navnet i Bose Music-appen.
Kig ind til et familiemedlem eller en ven uden for dit hjem	Drop in on "Mom's Kitchen." BEMÆRK: Sørg for at sige det højttalernavn, som er tildelt i ejerens Bose Music-app og/eller Alexa-appen.
Foretag et opkald	Call Mom.
Besvar et opkald	Answer.
Afvis et opkald eller en besked	Decline.
Afslut et opkald	End call.
Afspil en besked	Play message.

TING, DER SKAL PRØVES	EKSEMPLER PÅ, HVAD DU KAN SIGE
Ring til en nødkontakt	Call my emergency contact.
Kom med en meddelelse	Announce that dinner is ready.

KONFIGURATION AF FORSTYR IKKE

Du kan midlertidigt deaktivere alle indgående underretninger, meddelelser og opkald til soundbaren.

Brug din stemme

Start med "Alexa", og sig derefter:

TING, DER SKAL PRØVES	EKSEMPLER PÅ, HVAD DU KAN SIGE
Aktiver Forstyr ikke	Turn on Do Not Disturb.
Deaktiver Forstyr ikke	Turn off Do Not Disturb.

SPIDS: Du kan også konfigurere Forstyr ikke ved hjælp af Alexa-appen.

STYR LYD MED VOICE4VIDEO™

Bose Voice4Video™-teknologien udvider dine Amazon Alexa-stemmefunktioner mere end nogen anden soundbar. Ud over betjening af din smarte soundbar kan du betjene dit tv og din kabel- eller satellitboks med blot din stemme. Med en enkel anmodning til Alexa kan du tænde dit tv og din smarte soundbar, skifte til din videokilde, stille ind på en station efter netværksnavn eller kanalnummer og begynde at se dine yndlingsshows med det samme. Sig farvel til manglende fjernbetjening og vejledninger, for Bose Voice4Video™ vil få alle til at føle sig som eksperter – selv babysitteren eller dine svigerforældre med teknologiudfordringer.

Konfigurer Voice4Video™

Hvis du vil konfigurere Voice4Video™, skal du bruge Bose Music-appen.

BEMÆRK: Inden du konfigurerer Voice4Video™, skal du konfigurere Alexa i Bose Music-appen (se side 28).

Brug din stemme

Start med "Alexa", og sig derefter:

TING, DER SKAL PRØVES	EKSEMPLER PÅ, HVAD DU KAN SIGE
Tænd tv'et	Turn on TV.
Sluk tv'et	Turn off TV.
Afspil video	Play.
Sæt video på pause	Pause.
Fortsæt afspilning af video	Resume.
Gå frem i video	Next.
Gå tilbage i video	Previous.
Skift input til <i>Bluetooth</i> -lyd	Switch to <i>Bluetooth</i> .
Se et bestemt netværk*	Watch NFL Network.
Se et bestemt kanalnummer*	Watch channel 802.
Gå til næste kanal*	Next channel.
Gå tilbage til forrige kanal*	Previous channel.

*Kun tilgængelig for kabel- eller satellitbokse.

Du kan styre forudindstillingerne ved hjælp af Bose Music-appen eller fjernbetjeningen.

BEMÆRK: Du kan ikke indstille forudindstillinger, når din kilde er en *Bluetooth*-forbindelse.

INDSTIL EN FORUDINDSTILLING

1. Stream musik ved hjælp af Bose Music-appen.
2. På fjernbetjeningen skal du trykke på Bose Music-knappen .



3. Tryk på en forudindstillingsknop, og hold den nede, indtil du hører en tone.



AFSPIL EN FORUDINDSTILLING

Når du har tilpasset dine forudindstillinger, skal du trykke på en forudindstillingsknop på fjernbetjeningen for at afspille musik.



TILSLUT EN MOBIL ENHED

1. På fjernbetjeningen skal du trykke på *Bluetooth*-knappen .



Lyslinjen blinker blåt.

2. På mobilenheden skal du aktivere *Bluetooth*-funktionen.

BEMÆRK: *Bluetooth*-menuen findes normalt i menuen Indstillinger.

3. Vælg soundbar fra enhedslisten.

BEMÆRK: Led efter det navn, du angav for din soundbar i Bose Music-appen. Hvis du ikke gav soundbaren et navn, vises standardnavnet.

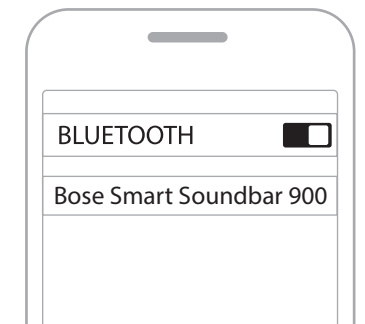

Når tilslutningen er gennemført, hører du en tone, og lyslinjen lyser hvidt og nedtoner derefter til sort. Soundbarens navn vises på listen med mobile enheder.

FRAKOBLING AF EN MOBIL ENHED

Brug Bose Music-appen til at frakoble din mobile enhed.

SPIDS: Du kan også bruge *Bluetooth*-indstillinger på din mobile enhed. Hvis du deaktiverer *Bluetooth*-funktionen, frakobles alle andre enheder.

GENOPRET FORBINDELSE TIL EN MOBIL ENHED

På fjernbetjeningen skal du trykke på *Bluetooth*-knappen .

Din soundbar forsøger at oprette forbindelse til de senest forbundne enheder.

NOTER:

- Sørg for, at *Bluetooth*-funktionen er aktiveret på din mobile enhed.
- Enheden skal være inden for 9 m og tændt.

TILSLUT EN EKSTRA MOBIL ENHED

Du kan gemme op til otte enheder på soundbarens enhedsliste.

BEMÆRK: Du kan kun afspille lyd på en mobil enhed ad gangen.

1. På fjernbetjeningen skal du trykke på *Bluetooth*-knappen  og holde den nede, indtil lyslinjen blinker blå.
2. Vælg din soundbar på enhedslisten på din mobile enhed.

BEMÆRK: Sørg for, at *Bluetooth*-funktionen er aktiveret på din mobile enhed.

RYD SOUNDBARENS ENHEDSLISTE

1. Tryk på  på fjernbetjeningen, og hold knappen nede i 10 sekunder, indtil lyslinjen blinker hvidt to gange og derefter nedtoner til sort.

Lyslinjen blinker blå.

2. Slet soundbaren fra *Bluetooth*-listen på din enhed.

Alle enheder slettes, og soundbaren er klar til at blive tilsluttet (se side 39).

Soundbaren er i stand til at afspille AirPlay 2-lyd, hvilket giver dig mulighed for hurtigt at streame lyd fra din Apple-enhed til soundbaren eller flere højttalere.

NOTER:

- For at kunne bruge AirPlay 2 skal du have en Apple-enhed, der kører iOS 11.4 eller nyere.
- Din Apple-enhed og soundbaren skal være tilsluttet det samme Wi-Fi-netværk.
- Du kan finde flere oplysninger om AirPlay her: <https://www.apple.com/airplay>

STREAM LYD FRA KONTROLCENTER

1. På din Apple-enhed skal du åbne Kontrolcenter.
2. Tryk og hold lydkortet i skærmens øverste højre hjørne, og tryk derefter på AirPlay-ikonet .
3. Vælg soundbaren.

STREAM LYD FRA EN APP

1. Åbn en musik-app (f.eks. Apple Music), og vælg et nummer, du vil afspille.
2. Tryk på .
3. Vælg soundbaren.

LED-lyslinjen, som er placeret på soundbarens forside, viser status for soundbaren.

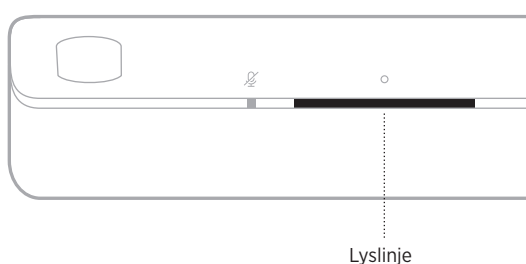

BEMÆRK: Lyslinjen viser én status ad gangen for den valgte kilde.

WI-FI-STATUS

Viser status for soundbarens Wi-Fi-forbindelse.

LYSLINJENS AKTIVITET		SYSTEMTILSTAND
Blinker hvidt		Opretter forbindelse til Wi-Fi
Lyser hvidt og bliver så sort		Tilsluttet til Wi-Fi









BLUETOOTH-STATUS

Viser status for *Bluetooth*-forbindelsen for mobile enheder.

LYSLINJENS AKTIVITET		SYSTEMTILSTAND
Blinker blå		Klar til at oprette forbindelse til mobil enhed
Blinker hvidt		Opretter forbindelse til mobil enhed
Lyser hvidt og bliver så sort		Tilsluttet til mobil enhed
Hvidt lys blinker to gange og nedtoner derefter til sort		Rydning af enhedslisten

STATUS FOR STEMMEASSISTENT

Viser status for din stemmeassistent.

LYSLINJENS AKTIVITET		SYSTEMTILSTAND
Slukket		Stemmeassistenten er inaktiv
Hvidt lys glider til centrum og lyser derefter		Stemmeassistenten lytter
Hvidt lys glider til siderne		Stemmeassistenten tænker
Blinker hvidt (fuld)		Stemmeassistenten taler
Blinker gult		Underretning fra stemmeassistenten
Lyser hvidt, og hvidt lys glider derefter til siderne		Advarsel fra stemmeassistenten
Blinker grønt		Modtager eller foretager opkald BEMÆRK: Kun Amazon Alexa.
Lyser grønt konstant		Tilsluttet til opkald NOTER: <ul style="list-style-type: none"> Når opkaldet afsluttes, nedtoner lyslinjen til sort. Kun Amazon Alexa.
Lyser lilla og nedtoner så til sort		Forstyr ikke er aktiveret NOTER: <ul style="list-style-type: none"> Når Forstyr ikke er aktiveret, blinker lyslinjen lilla, hver gang du forsøger at interagere med Alexa. Kun Amazon Alexa.

Mikrofon fra-lampe

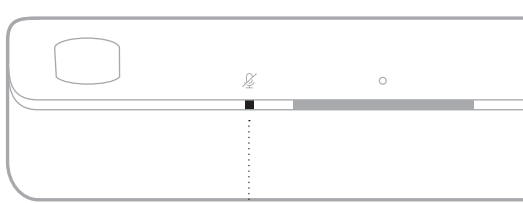

Mikrofon fra-lampe

LYSAKTIVITET

Lyser rødt konstant

SYSTEMTILSTAND

Mikrofonen er slukket

MEDIEAFSPILNING OG LYDSTYRKESTATUS

Viser soundbarstatussen ved styring af medieafspilning og lydstyrke.







LYSLINJENS AKTIVITET

SYSTEMTILSTAND



To midterlamper lyser hvidt konstant		Sæt på pause
Den højre ende af lyslinjen blinker hvidt		Lydstyrke op
Den venstre ende af lyslinjen blinker hvidt		Lydstyrke ned
Den venstre ende af lyslinjen lyser hvidt konstant		Lydløs

OPDATERINGS- OG FEJLSTATUS

Viser status for softwareopdateringer og fejlmeddelelser.

LYSLINJENS AKTIVITET		SYSTEMTILSTAND
Lyser gult		Wi-Fi-opsætning i gang
Hvidt lys glider fra højre til venstre		Henter opdatering
Hvidt lys glider fra venstre til højre		Opdaterer soundbar
Blinker gult 4 gange		Kildefejl – se Bose Music-appen
Blinker rødt 4 gange		Anmodning er midlertidigt utilgængelig – prøv igen senere
Lyser rødt konstant		Fejl. Kontakt Bose kundeservice

DEAKTIVER/AKTIVÉR WI-FI-FUNKTION

På fjernbetjeningen skal du trykke på Bose Music-knappen  og Gå frem-knappen  og holde dem nede, indtil lyslinjen blinker hvidt to gange og derefter nedtoner til sort.

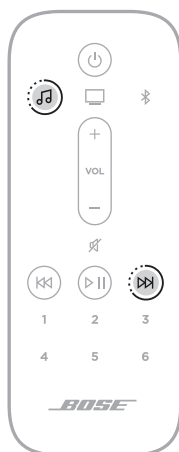

TILSLUT TILBEHØR (VALGFRIT)

Du kan tilslutte alle disse typer tilbehør til din soundbar. I brugervejledningen til dit tilbehør kan du finde flere oplysninger.

- **Bose Bass Module 700:** Bose.com/BM700
- **Bose Bass Module 500:** Bose.com/BM500
- **Bose Surround Speakers 700:** Bose.com/SS700
- **Bose Surround Speakers:** Bose.com/SS

TILSLUT EN BOSE SOUNDLINK *BLUETOOTH*-HØJTALER ELLER BOSE-HOVEDTELEFONER VED HJÆLP AF SIMPLESYNC™-TEKNOLOGI

Med Bose SimpleSync™-teknologien kan du tilslutte visse Bose SoundLink *Bluetooth*-højtalere eller Bose-hovedtelefoner til soundbaren for at opleve en ny måde at høre musik og film på.

Fordele

- **En personlig tv-lytteoplevelse:** Lyt til tv uden at forstyrre andre ved at tilslutte dine Bose-hovedtelefoner til soundbaren. Brug den uafhængige lydstyrkeregulering på hvert produkt til at reducere lyden eller slå den helt fra på soundbaren, mens du i dine hovedtelefoner kan have lyden lige så høj, som du vil.
- **Et andet rum med lyd:** Lyt til den samme sang i to forskellige rum på samme tid ved at tilslutte din Bose SoundLink *Bluetooth*-højtaler til soundbaren.

BEMÆRK: SimpleSync™-teknologien har en *Bluetooth*-rækkevidde på op til 9 meter. Vægge og byggematerialer kan påvirke modtagelsen.

Kompatible produkter

Du kan tilslutte de fleste Bose SoundLink *Bluetooth*-højtalere til soundbaren samt Bose-hovedtelefoner.

Populære kompatible produkter omfatter:

- Bose SoundLink Revolve+ *Bluetooth*-højtaler
- Bose SoundLink Mini *Bluetooth*-højtaler
- Bose SoundLink Color *Bluetooth*-højtaler
- Bose Noise Cancelling Headphones 700
- Bose QuietComfort 35 trådløse hovedtelefoner

Nye produkter tilføjes jævnligt. Du kan finde en komplet liste og flere oplysninger her: worldwide.Bose.com/Support/Groups

Tilslut ved hjælp af Bose Music-appen

Hvis du vil tilslutte din Bose SoundLink *Bluetooth*-højtaler eller dine Bose-hovedtelefoner til soundbaren, skal du bruge Bose Music-appen. Du kan finde flere oplysninger her: worldwide.Bose.com/Support/Groups

NOTER:

- Sørg for, at det produkt, du tilslutter, er tændt, er inden for 9 meter fra soundbaren og er klart til at oprette forbindelse til en anden enhed. I brugervejledningen til dit produkt kan du finde flere oplysninger.
- Du kan kun tilslutte et produkt ad gangen til soundbaren.

TILSLUT EN BOSE SOUNDLINK *BLUETOOTH*-HØJTTALER ELLER BOSE-HOVEDTELEFONER IGEN

Tænd din Bose SoundLink *Bluetooth*-højtaler eller dine Bose-hovedtelefoner.

Din højtaler eller dine hovedtelefoner forsøger at oprette forbindelse til den senest forbundne *Bluetooth*-enhed, herunder soundbaren.

NOTER:

- Soundbaren skal være inden for rækkevidde (9 meter) og tændt.
- Hvis din højtaler ikke opretter forbindelse, skal du læse "Soundbaren tilsluttes ikke til en tidligere tilsluttet Bose SoundLink *Bluetooth*-højtaler igen" på side 58.
- Hvis dine hovedtelefoner ikke opretter forbindelse, skal du læse "Soundbaren genopretter ikke forbindelsen til tidligere tilsluttede Bose-hovedtelefoner" på side 58.

OPDATER SOUNDBAREN

Soundbaren opdateres automatisk, når den er tilsluttet Bose Music-appen og dit Wi-Fi-netværk.

SÆT BATTERIERNE I FJERNBETJENINGEN

1. Skub låget af batterirummet på bagsiden af fjernbetjeningen.

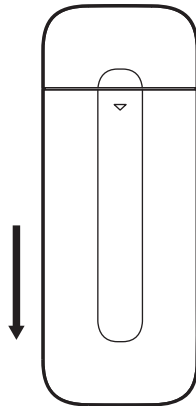

2. Isæt de to medfølgende AAA (IEC-LR3) 1,5V-batterier. Match +- og ---symbolerne på batterierne med +- og ---mærkerne i batterirummet.

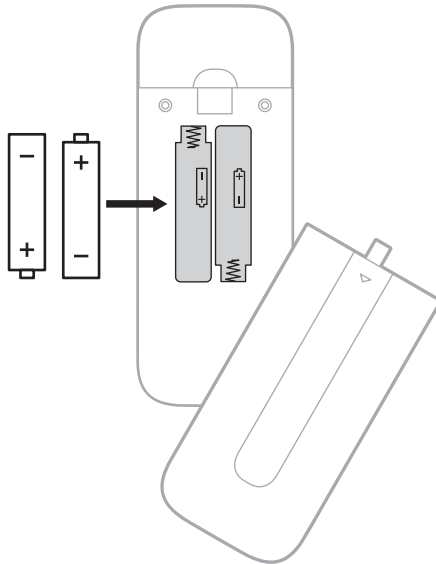

3. Skub låget til batterirummet på plads.

RENGØRING AF SOUNDBAR

Tør soundbarens ydre overflader med en blød, tør klud.

FORSIGTIG:

- Spild IKKE væske på soundbaren eller i nogen åbninger.
- Blæs IKKE luft ind i up-firing højttalerne eller soundbaren.
- Brug IKKE en støvsuger til at rengøre up-firing højttalerne eller soundbaren.
- Brug IKKE spray i nærheden af up-firing højttalerne eller soundbaren.
- Brug IKKE opløsningsmidler, kemikalier eller rengøringsmidler, der indeholder sprit, ammoniak eller slibemiddel.
- Lad IKKE nogen genstande falde ned i åbningerne.

RESERVEDELE OG TILBEHØR

Reserve dele og tilbehør kan bestilles via Boses kundeservice.

Besøg: worldwide.Bose.com/Support/SB900

BEGRÆNSET GARANTI

Soundbaren er dækket af en begrænset garanti. Se vores websted på global.Bose.com/warranty for at få flere oplysninger om den begrænsede garanti.

Hvis du vil registrere dit produkt, kan du finde instruktioner på global.Bose.com/register. Hvis du undlader at registrere produktet, har det ingen betydning for den begrænsede garanti.

PRØV DISSE LØSNINGER FØRST



Hvis du oplever problemer med soundbaren:

- Sørg for, at soundbaren er sat i en tændt stikkontakt.
- Fastgør alle kabler.
- Tjek status for soundbaren (se side 42).
- Download Bose Music-appen, og køр tilgængelige softwareopdateringer.
- Placer soundbaren i henhold til retningslinjerne for placering (se side 16).
- Flyt soundbaren inden for det anbefalede område for din mobile enhed for at få den bedst egnede drift.
- Sørg for, at soundbaren er mindst 0,3-0,9 meter væk fra trådløst udstyr.
- Kontrollér, om eventuelle Wi-Fi-adgangspunkter er placeret op til 2,4-3,0 meter fra soundbaren, et eventuelt basmodul og surroundhøjtalere (ekstraudstyr).

ANDRE LØSNINGER

Hvis dette ikke løser problemet, kan du i nedenstående tabel identificere symptomer og løsninger på almindelige problemer. Kontakt Bose kundeservice, hvis du ikke kan løse dit problem.

Besøg: worldwide.Bose.com/contact

SYMPTOM	LØSNING
Ingen HDMI eARC-port på dit tv	Brug HDMI ARC-porten på dit tv. Brug det optiske kabel til at tilslutte soundbaren til dit tv.
Ingen HDMI eARC-, HDMI ARC- eller optisk port på dit tv	Tilslut til dit tv ved hjælp af en lydkonverter og et separat lydkabel, f.eks. et koaksialkabel, et 3,5 mm kabel eller et analogt lydkabel (medfølger ikke). Hvilken slags konverter og hvilket slags kabel, du har brug for, afhænger af, hvilke lydudgangsporte der findes på dit tv.
Soundbaren kan ikke tænde	Sæt netledningen i en anden stikkontakt. Brug fjernbetjeningen til at tænde for soundbaren (se side 23). Fjern netledningerne til soundbaren og basmodulet (tilbehør) eller surroundhøjtalerne (tilbehør), vent 30 sekunder, og sæt dem godt fast i en fungerende stikkontakt.
Soundbaren kan ikke slukkes	Soundbaren kan være i netværksstandbytilstand. Tryk på tænd/slukknappen  på fjernbetjeningen for at aktivere soundbaren. Tryk på  igen for at slukke for soundbaren.

SYMPTOM	LØSNING
Lyden afspilles ikke i Dolby Atmos	Kontrollér Bose Music-appen for at sikre, at lyden streames i Dolby Atmos. Hvis den ikke streames i Dolby Atmos, skal du sørge for, at dit tv's avancerede lydindstillinger tillader, at Dolby Atmos passerer via soundbaren. Se brugervejledningen til dit tv.
Fjernbetjeningen er uforudsigelig eller virker ikke	<p>Match +- og --symbolerne på batterierne med +- og --mærkerne i batterirummet (se side 49).</p> <p>Udskift batterierne (se side 49).</p> <p>Sørg for, at fjernbetjeningen er inden for soundbarens brugsrækkevidde (6 m).</p> <p>Sørg for, at der ikke er forhindringer mellem fjernbetjeningen og soundbaren.</p>
Uregelmæssig eller ingen lyd fra soundbaren	<p>Hvis venstre ende af lyslinjen lyser hvidt konstant, er lyden slået fra for soundbaren. Tryk på lydløs-knappen  for at slå soundbarens lyd til.</p> <p>Sørg for, at lyden på din mobile enhed ikke er slået fra.</p> <p>Øg lydstyrken på soundbaren (se side 26) eller din mobile enhed.</p> <p>Skift til en anden kilde (se side 24).</p> <p>Afspil lyd fra en anden applikation eller musiktjeneste.</p> <p>Hvis lyden er fra en Wi-Fi-kilde, skal routeren nulstilles.</p> <p>Genstart din mobile enhed.</p> <p>Sørg for, at du bruger en kompatibel <i>Bluetooth</i>-mobilenhed.</p> <p>Sørg for, at soundbarens HDMI-kabel er sat i en port på dit tv, som er mærket HDMI eARC (Enhanced Audio Return Channel), ikke en HDMI-standardport. Hvis dit tv ikke har en HDMI eARC-port, skal du tilslutte til HDMI ARC-porten. Hvis dit tv ikke har en ARC-port, skal du tilslutte til soundbaren ved hjælp af det optiske kabel (se side 62).</p> <p>Hvis soundbaren slutes til tv'ets HDMI eARC-port (eller ARC-port), skal du kontrollere, at Consumer Electronics Control (CEC) er aktiveret i tv'ets systemmenu. Dit tv understøtter muligvis CEC under et andet navn. Se brugervejledningen til dit tv.</p> <p>Frakobl HDMI-kablet fra tv'ets HDMI eARC-port (eller ARC-port), og slut det til igen.</p> <p>Sæt det optiske kabel i en port på dit tv, der er mærket Output eller OUT, ikke Input eller IN.</p> <p>Fjern netledningerne til soundbaren og basmodulet (tilbehør) eller surroundhøjtalerne (tilbehør), vent 30 sekunder, og sæt dem godt fast i en fungerende stikkontakt.</p> <p>Indstil CEC til Alternativ til ved hjælp af Bose Music-appen.</p>

SYMPTOM	LØSNING
Soundbaren tilsluttes ikke til basmodul eller surroundhøjttalere	<p>Du kan finde oplysninger om fejlfinding i brugervejledningen til dit basmodul eller dine surroundhøjttalere (se side 47).</p> <p>Sørg for, at dit basmodul eller dine surroundhøjttalere er kompatible med soundbaren (se side 47).</p> <p>Fjern netledningerne til soundbaren og basmodulet (tilbehør) eller surroundhøjttalerne (tilbehør), vent 30 sekunder, og sæt dem godt fast i stikkontakten.</p>
Ingen lyd fra -basmodulet eller de trådløse surroundhøjttalere	<p>Sørg for, at dit basmodul eller dine surroundhøjttalere er kompatible med soundbaren (se side 47).</p> <p>Sørg for, at softwaren er opdateret i Bose Music-appen.</p> <p>Juster basniveauet ved hjælp af Bose Music-appen (se side 27).</p> <p>Skift til en anden kilde (se side 24).</p>
Lyd kommer fra tv'ets højttaler	<p>Sørg for, at soundbarens HDMI-kabel er sat i en port på dit tv, som er mærket HDMI eARC (Enhanced Audio Return Channel), ikke en HDMI-standardport. Hvis dit tv ikke har en HDMI eARC-port, skal du tilslutte til HDMI ARC-porten. Hvis dit tv ikke har en ARC-port, skal du tilslutte til soundbaren ved hjælp af det optiske kabel (se side 62).</p> <p>Frakobl HDMI-kablet fra tv'ets HDMI eARC-port (eller ARC-port), og slut det til igen.</p> <p>Fjern netledningerne til soundbaren og basmodulet (tilbehør) eller surroundhøjttalerne (tilbehør), vent 30 sekunder, og sæt dem godt fast i stikkontakten.</p> <p>Sluk dine tv-højttalere. Se brugervejledningen til dit tv.</p> <p>Reducer lydstyrken på dit tv til den laveste indstilling.</p> <p>Hvis soundbaren sluttes til tv'ets HDMI eARC-port (eller ARC-port), skal du kontrollere, at Consumer Electronics Control (CEC) er aktiveret i tv'ets systemmenu. Dit tv understøtter muligvis CEC under et andet navn. Se brugervejledningen til dit tv.</p> <p>Indstil CEC til Alternativ til ved hjælp af Bose Music-appen.</p>
Dårlig eller forvrænget lyd	<p>Test forskellige kilder, hvis det er relevant.</p> <p>Sørg for, at dit tv har surroundsound. Se brugervejledningen til dit tv.</p> <p>Hvis lyden afspilles fra en anden enhed, skal du reducere lydstyrken fra den pågældende enhed.</p> <p>Juster basniveauet ved hjælp af Bose Music-appen (se side 27).</p> <p>Sluk dine tv-højttalere. Se brugervejledningen til dit tv.</p> <p>Tjek lyden (se side 63).</p> <p>Kør ADAPTiQ-lydkalibrering (se side 21).</p>

SYMPTOM	LØSNING
Soundbaren afspiller ikke lyd fra den korrekte kilde eller vælger en forkert kilde efter en forsinkelse	<p>Indstil CEC til Alternativ til ved hjælp af Bose Music-appen.</p> <p>Deaktiver CEC på din kilde. Se brugervejledningen til kilden.</p>
Soundbar og kilde tændes/slukkes ikke samtidig	<p>Tryk på kildeknappen på fjernbetjeningen for den enhed, der ikke er synkroniseret.</p> <p>Tryk på tænd/sluk-knappen  for at tænde/slukke for kilden.</p>
Soundbaren opretter ikke forbindelse til Wi-Fi-netværk	<p>I Bose Music-appen skal du vælge det korrekte netværksnavn og indtaste adgangskoden til netværket (der er forskel på store og små bogstaver).</p> <p>Kontrollér, at soundbaren og din mobile enhed er tilsluttet til det samme Wi-Fi-netværk.</p> <p>Hvis dine netværksoplysninger er blevet ændret, kan du finde flere oplysninger på side 20.</p> <p>Aktiver Wi-Fi på den mobile enhed, du bruger til opsætningen.</p> <p>Luk andre åbne applikationer på din mobile enhed.</p> <p>Genstart din mobile enhed og router.</p> <p>Hvis routeren understøtter både 2,4GHz og 5GHz bånd, skal du kontrollere, at enheden (mobil eller computer) og soundbaren er sluttet til det samme bånd.</p> <p>BEMÆRK: Giv hvert bånd et unikt navn for at sikre, at du opretter forbindelse til det korrekte bånd.</p> <p>Nulstil routeren.</p> <p>Fjern netledningerne til soundbaren og basmodulet (tilbehør) eller surroundhøjtalerne (tilbehør), vent 30 sekunder, og sæt dem godt fast i stikkontakten. Afinstaller Bose Music-appen på din mobile enhed, geninstaller appen, og start opsætningen igen.</p> <p>Opret forbindelse til netværket med et Ethernet-kabel.</p> <p>Hvis du opretter forbindelse til et andet netværk, og appen ikke beder dig om at foretage opsætningen, skal du gå til hovedskærmen og tilføje soundbaren.</p>
Soundbaren opretter ikke forbindelse til Bluetooth-enhed	<p>Slå <i>Bluetooth</i>-funktionen fra på din mobile enhed, og slå den til igen. Slet soundbaren fra <i>Bluetooth</i>-listen. Tilslut igen (se side 39).</p> <p>Tilslut en anden mobil enhed (se side 40).</p> <p>Sørg for, at du bruger en kompatibel <i>Bluetooth</i>-mobilenhed.</p> <p>Slet soundbaren fra din mobile enheds <i>Bluetooth</i>-liste. Tilslut igen (se side 39).</p> <p>Ryd soundbarens enhedsliste (se side 40). Tilslut igen (se side 39).</p>

SYMPTOM	LØSNING
Soundbaren streamer ikke lyd med Airplay	<p>Sørg for, at din soundbar er tændt og inden for rækkevidde (se side 23).</p> <p>Kontrollér, at din Apple-enhed og din soundbar er tilsluttet det samme Wi-Fi-netværk.</p> <p>Opdater din Apple-enhed.</p> <p>Sørg for, at soundbaren er opdateret (se side 49).</p> <p>Hvis du ikke kan finde AirPlay-ikonet  i den musikapp, du streamer fra, skal du streame lyd fra kontrolcenteret.</p> <p>Du kan finde yderligere support på: https://www.apple.com/airplay</p>
Bose Music-appen virker ikke på min mobile enhed	<p>Kontrollér, at din mobile enhed er kompatibel med Bose Music-appen og opfylder minimumskravene til systemet. Du kan finde flere oplysninger i app store på din mobile enhed.</p> <p>Afinstaller Bose Music-appen på din mobile enhed, og geninstaller derefter appen (se side 19).</p>
Soundbaren er ikke synlig, så den kan tilføjes til en anden Bose-konto	<p>Sørg for, at deling er aktiveret på soundbaren, ved hjælp af Bose Music-appen.</p> <p>Kontrollér, at soundbaren og din mobile enhed er tilsluttet til det samme Wi-Fi-netværk.</p>



SYMPTOM	LØSNING
<p>Google Assistant svarer ikke</p>	<p>Kontrollér, at Mikrofon fra-lampen ikke lyser rødt. Hvis du vil aktivere mikrofonen, kan du finde flere oplysninger på side 30.</p> <p>Kontrollér, at Google Assistant er blevet konfigureret ved hjælp af Bose Music-appen (se side 28).</p> <p>BEMÆRK: Soundbaren skal konfigureres og tilsluttes til dit Wi-Fi-netværk ved hjælp af Bose Music-appen. Tilslut din mobile enhed til Wi-Fi.</p> <p>Tilslut din mobile enhed til Wi-Fi.</p> <p>Kontrollér, om du er i et land, hvor Google Assistant er tilgængelig.</p> <p>Sørg for, at du bruger den nyeste version af Google Assistant-appen.</p> <p>Sørg for, at vækkeordet er aktiveret (se side 29).</p> <p>Kontrollér, at din mobile enhed er kompatibel.</p> <p>Fjern Google Assistant fra soundbaren ved hjælp af Bose Music-appen. Tilføj Google Assistant igen.</p> <p>Vælg Pandora eller Spotify som din standardlydtjeneste (se side 31).</p> <p>Sørg for at bruge den samme lydtjenestekonto i Bose Music-appen og Google Assistant-appen.</p> <p>Google Assistant understøtter muligvis ikke din anmodning. Nye funktioner tilføjes jævnligt.</p> <p>Du kan finde yderligere support på: https://support.google.com/assistant</p>
<p>Rediger Google Assistents indstillinger for personlige resultater</p>	<p>Hvis du vil slå personlige resultater fra eller ændre kontoen for personlige resultater, skal du bruge menuen Indstillinger i Google Assistant-appen.</p>

SYMPTOM	LØSNING
Alexa reagerer ikke	<p>Kontrollér, at Mikrofon fra-lampen ikke lyser rødt. Hvis du vil aktivere mikrofonen, kan du finde flere oplysninger på side 33.</p> <p>Kontrollér, at Alexa er blevet konfigureret til at bruge Bose Music-appen (se side 28).</p> <p>BEMÆRK: Soundbaren skal konfigureres og tilsluttes til dit Wi-Fi-netværk ved hjælp af Bose Music-appen.</p> <p>Tilslut din mobile enhed til Wi-Fi.</p> <p>Kontrollér, om du er i et land, hvor Amazon Alexa er tilgængelig.</p> <p>Sørg for, at du bruger den nyeste version af Alexa-appen.</p> <p>Kontrollér, at din mobile enhed er kompatibel.</p> <p>Sørg for, at vækkeordet er aktiveret (se side 32).</p> <p>Fjern Alexa fra soundbaren ved hjælp af Bose Music-appen. Tilføj Alexa igen.</p> <p>Sørg for at sige det navn, som du tildelte i Bose Music-appen. Hvis flere soundbarer har det samme navn, skal du bruge det navn, der er tildelt i Alexa-appen, eller ændre navnet i Bose Music-appen.</p> <p>Hvis du bruger Voice4Video™:</p> <ul style="list-style-type: none"> • Sørg for, at der ikke er forhindringer mellem soundbaren, dit tv og/eller kabel- eller satellitboksen. • Sørg for, at soundbaren er tilsluttet ved hjælp af HDMI-kablet (se side 61). • Sørg for, at du har konfigureret denne funktion ved hjælp af Bose Music-appen og har tilsluttet dit tv og/eller kabel- eller satellitboksen. • Sørg for, at du har indtastet dit postnummer og tjenesteudbyderen for din kabel-/satellitboks. <p>Alexa understøtter muligvis ikke din anmodning. Nye funktioner tilføjes jævnligt.</p> <p>Du kan finde yderligere support på: https://www.amazon.com/usealexa</p>
Forudindstilling reagerer ikke	<p>Sørg for, at forudindstillingen er blevet indstillet (se side 37).</p>
Soundbaren tilsluttes ikke til en Bose SoundLink Bluetooth-højttaler eller Bose-hovedtelefoner	<p>Sørg for, at din højttaler eller dine hovedtelefoner er tændt, er inden for 9 meter fra soundbaren og er klar til at oprette forbindelse til en anden enhed. I brugervejledningen til dit produkt kan du finde flere oplysninger.</p>

SYMPTOM	LØSNING
Soundbaren tilsluttes ikke til en tidligere tilsluttet Bose SoundLink <i>Bluetooth</i>-højtaler igen	<p>På din højtaler skal du bruge produktknapperne til at gå gennem produktets enhedsliste, indtil du hører navnet på din soundbar. Se brugervejledningen til højtaleren for at få flere oplysninger om det specifikke produkt.</p>
Soundbaren genopretter ikke forbindelsen til tidligere tilsluttede Bose-hovedtelefoner	<p>Tilslut ved hjælp af Bose Music-appen. Du kan få adgang til denne indstilling i menuen Indstillinger.</p>
Forsinket lyd fra en tilsluttet Bose SoundLink <i>Bluetooth</i>-højtaler eller Bose-hovedtelefoner	<p>Ikke alle Bose SoundLink <i>Bluetooth</i>-højtalere kan afspille lyd perfekt synkroniseret, når de er tilsluttet til soundbaren. Du kan se, om dit produkt er kompatibelt, ved at besøge: worldwide.Bose.com/Support/Groups</p> <p>Installer eventuelle tilgængelige softwareopdateringer for din højtaler eller dine hovedtelefoner. Du kan søge efter opdateringer ved at åbne den relevante Bose-app for dit produkt på din mobile enhed eller besøge btu.Bose.com på din computer.</p>

NULSTIL SOUNDBAREN

Fabriksnulstilling rydder alle indstillinger for kilder, lydstyrke og ADAPTiQ lydkalibrering fra soundbaren og vender tilbage til de oprindelige fabriksindstillinger.

1. På fjernbetjeningen skal du trykke på Tænd/sluk-knappen  og Gå frem-knappen  og holde dem nede i 5 sekunder, indtil lyslinjen blinker hvidt to gange og derefter nedtoner til sort.



Soundbaren genstarter. Når nulstillingen er færdig, lyser lyslinjen gult.

2. Sådan gendanner du soundbarens netværks- og lydindstillinger:
 - a. Start Bose Music-appen på din mobile enhed, og tilføj soundbaren til dit netværk (se "Tilføj soundbaren til en eksisterende konto" på side 20).
 - b. Kør ADAPTiQ lydkalibrering ved hjælp af Bose Music-appen (se side 21).

TILSLUTNINGSMULIGHEDER

Slut soundbaren til dit tv ved hjælp af en af følgende tilslutningsmuligheder:

- **Mulighed 1 (anbefales):** HDMI eARC (Enhanced Audio Return Channel) eller ARC
- **Mulighed 2:** Optisk

BEMÆRK: Hvis du bruger dit tv's HDMI eARC-port, kan du bruge din tv-fjernbetjening til at tænde/slukke soundbaren eller skru op eller ned for lyden eller slå lyden helt fra.

1. På bagsiden af dit tv skal du finde portene **HDMI IN** og **Audio OUT** (optisk).

BEMÆRK: Tv'ets portpanel ser muligvis ikke ud som vist her. Se efter portens form.

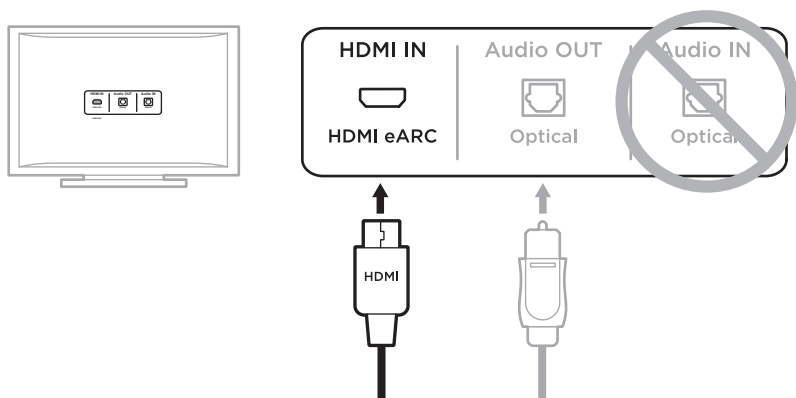

Mulighed 1 (anbefales)
HDMI eARC (eller ARC): Brug HDMI-kablet til denne tilslutning.

Mulighed 2
Optisk: Hvis dit tv ikke har en HDMI eARC-port (eller ARC-port), skal du bruge det optiske kabel til denne forbindelse.

2. Vælg et lyd kabel.

TILSLUTNING AF SOUNDBAREN TIL DIT TV

Slut soundbaren til dit tv, efter at du har valgt et lyd-kabel.

Mulighed 1 (anbefales): HDMI eARC eller ARC

1. Sæt den ene ende af HDMI-kablet i dit tv's **HDMI eARC**- eller **ARC**-port.
2. Sæt den anden ende af kablet i **HDMI (eARC)**-porten på soundbaren.

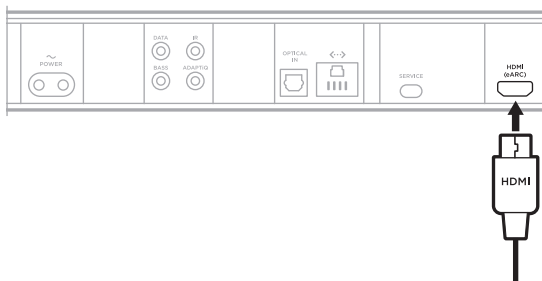

Mulighed 2: Optisk

Hvis dit tv ikke har en HDMI eARC-port (eller ARC-port), kan du bruge det optiske kabel til at slutte soundbaren til dit tv.

1. Fjern beskyttelseshætten fra begge det optiske kables ender.



FORSIGTIG: Hvis stikket sættes i med hætten på, kan stikket og/eller porten blive beskadiget.

2. Sæt den ene ende af det optiske kabel i dit tv's **Optical OUT**-port.

FORSIGTIG: Hvis stikket vender den forkerte vej, når det sættes i, kan stikket og/eller porten blive beskadiget.

3. Hold stikket i den anden ende af det optiske kabel.
4. Juster stikket med soundbarens **OPTICAL IN**-port, og sæt stikket forsigtigt i.

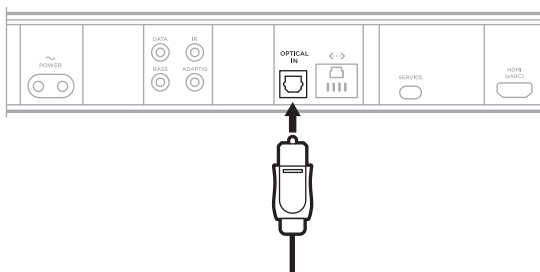

BEMÆRK: Porten har en låge med hængsler, som drejer indad, når stikket sættes i.

5. Skub stikket helt ind i porten, indtil du hører eller mærker et klik.



TJEK LYDEN

1. Tænd dit tv.
2. Sluk dine tv-højtalere.

BEMÆRK: Se brugervejledningen til dit tv for at få flere oplysninger.

3. Hvis du bruger en kabel-/satellitmodtager eller en sekundær kilde:
 - a. Tænd for denne kilde.
 - b. Vælg den rigtige tv-indgang.
4. Tænd soundbaren (se side 23).

Du hører nu lyd fra soundbaren.

5. Tryk på lydløs-knappen  på fjernbetjeningen.

Der høres ikke lyd fra dine tv-højtalere eller soundbaren.

BEMÆRK: Se "Lyd kommer fra tv'ets højttaler" på side 53, hvis du hører lyd, der kommer fra dit tv, når lyden er slået fra for din soundbar.

Bitte lesen Sie alle Sicherheitshinweise und Gebrauchsanleitungen durch und bewahren Sie sie auf.

CE Die Bose Corporation erklärt hiermit, dass dieses Produkt die wesentlichen Anforderungen und andere relevante Bestimmungen der Richtlinie 2014/53/EU und weitere geltende EU-Richtlinien erfüllt. Die vollständige Konformitätserklärung ist einsehbar unter www.Bose.com/compliance

**UK
CA** Dieses Produkt erfüllt alle geltenden Vorschriften zur elektromagnetischen Verträglichkeit 2016 und alle anderen zutreffenden UK-Richtlinien. Die vollständige Konformitätserklärung ist einsehbar unter www.Bose.com/compliance

Die Bose Corporation erklärt hiermit, dass dieses Produkt die wesentlichen Anforderungen gemäß Funkgeräterichtlinie 2017 und alle anderen zutreffenden UK-Richtlinien erfüllt. Die vollständige Konformitätserklärung ist einsehbar unter www.Bose.com/compliance

Wichtige Sicherheitshinweise

Lesen Sie die folgenden Anweisungen.

Reinigen Sie das Gerät nur mit einem sauberen, trockenen Tuch.

Achten Sie darauf, dass die Lüftungsöffnungen nicht blockiert sind. Stellen Sie das Gerät nur in Übereinstimmung mit den Herstelleranweisungen auf.

Stellen Sie das Gerät nicht in der Nähe von Wärmequellen auf, wie Heizkörpern, Wärmespeichern, Öfen oder anderen Geräten (auch Verstärkern), die Wärme erzeugen.

Verwenden Sie nur Zubehör-/Anbauteile, die vom Hersteller zugelassen sind.

Wenden Sie sich bei allen Reparatur- und Wartungsarbeiten nur an qualifiziertes Personal. Wartungsarbeiten sind in folgenden Fällen nötig: bei jeglichen Beschädigungen wie z. B. des Netzkabels oder Netzsteckers, wenn Flüssigkeiten oder Gegenstände in das Gehäuse gelangt sind, das Gerät Regen oder Feuchtigkeit ausgesetzt wurde, fallen gelassen wurde oder nicht ordnungsgemäß funktioniert.

WARNUNGEN/VORSICHTSMASSNAHMEN



Dieses Symbol auf dem Produkt bedeutet, dass nicht isolierte, gefährliche elektrische Spannung innerhalb des Systemgehäuses vorhanden ist. Es besteht die Gefahr von Stromschlägen!



Dieses Symbol auf dem Produkt macht auf wichtige Bedienungs- und Wartungsanweisungen in diesem Handbuch aufmerksam.



Enthält kleine Teile, die verschluckt werden können und eine Erstickungsgefahr darstellen. Nicht geeignet für Kinder unter drei Jahren.



Dieses Produkt enthält magnetische Materialien. Wenden Sie sich an Ihren Arzt, wenn Sie wissen möchten, ob dies den Betrieb Ihres implantierten medizinischen Geräts beeinflussen kann.



Dieses Produkt enthält eine Oberfläche aus gehärtetem Glas. Vermeiden Sie Stöße. Wenn es zerbricht, gehen Sie beim Umgang mit dem zerbrochenen Glas vorsichtig vor.

- Um Brände und Stromschläge zu vermeiden, darf dieses Gerät keinem Regen, Flüssigkeiten oder Feuchtigkeit ausgesetzt werden.
- Schützen Sie das Gerät vor tropfenden oder spritzenden Flüssigkeiten, und stellen Sie KEINE mit Flüssigkeiten gefüllten Gefäße (z. B. Vasen) auf das Gerät oder in die Nähe des Geräts.
- Halten Sie das Produkt von Feuer und Wärmequellen fern. Stellen Sie keine brennenden Kerzen oder ähnliches auf das Gerät oder in die Nähe des Geräts.
- Nehmen Sie KEINE nicht genehmigten Änderungen an diesem Produkt vor.
- Verwenden Sie KEINEN Wechselrichter mit diesem Produkt.
- Verwenden Sie das Produkt NICHT in Fahrzeugen oder Booten.
- Falls Sie den Netzstecker oder eine Mehrfachsteckdose verwenden, um das Gerät von der Stromversorgung zu trennen, sollten Sie sicherstellen, dass Sie jederzeit auf den Stecker zugreifen können.
- Die mit diesem Produkt mitgelieferte Batterie kann bei unsachgemäßer Handhabung Feuer, Explosion oder Verätzungen verursachen, wenn sie falsch behandelt, nicht richtig ausgetauscht oder durch einen falschen Typ ersetzt wird.
- Verwenden Sie für die Montage dieses Produkts nur die folgenden Befestigungsmittel: Bose Soundbar Wall Bracket.
- Vergewissern Sie sich beim Aufstellen des Produkts, dass es keine Belüftungsöffnungen am Fernsehgerät oder Monitor blockiert. Sehen Sie in der mit dem Fernsehgerät oder Monitor mitgelieferten Bedienungsanleitung nach und installieren Sie es gemäß der Anleitung des Herstellers.
- Aufgrund der Belüftungsanforderungen sollten Sie das Produkt nicht in einem geschlossenen Raum, zum Beispiel in einer Wandnische oder in einem geschlossenen Schrank, aufstellen.
- Bewahren Sie Batterien außerhalb der Reichweite von Kindern auf.
- Batterien können Brände oder Verätzungen verursachen. Versuchen Sie nicht, sie wiederaufzuladen, auseinander zu nehmen, zu erhitzen oder zu verbrennen.

HINWEIS: Dieses Gerät wurde getestet und erfüllt die Grenzwerte für digitale Geräte der Klasse B gemäß Abschnitt 15 der FCC-Vorschriften. Diese Grenzwerte wurden festgelegt, um einen angemessenen Schutz gegen elektromagnetische Störungen bei einer Installation in Wohngebieten zu gewährleisten. Dieses Gerät erzeugt und verwendet Hochfrequenzstrahlung und kann sie auch aussenden. Daher verursacht das Gerät bei nicht ordnungsgemäßer Installation und Benutzung möglicherweise Störungen des Funkverkehrs. Es wird jedoch keine Garantie dafür gegeben, dass bei einer bestimmten Installation keine Störstrahlungen auftreten. Sollte dieses Gerät den Radio- oder Fernsehempfang stören (Sie können dies überprüfen, indem Sie das Gerät aus- und wiedereinschalten), so ist der Benutzer dazu angehalten, die Störungen durch eine der folgenden Maßnahmen zu beheben:

- Richten Sie die Antenne neu aus.
- Vergrößern Sie den Abstand zwischen dem Gerät und einem Radio- oder Fernsehempfänger.
- Schließen Sie das Gerät an eine Steckdose in einem anderen Stromkreis als den Empfänger an.
- Wenden Sie sich an einen Händler oder einen erfahrenen Radio-/Fernsehtechniker.

Veränderungen am Gerät, die nicht durch die Bose Corporation autorisiert wurden, können zur Folge haben, dass die Betriebserlaubnis für das Gerät erlischt.

Dieses Gerät erfüllt die Bestimmungen in Teil 15 der FCC-Vorschriften und die lizenzfreien RSS-Standards von ISED Canada. Der Betrieb unterliegt den beiden folgenden Bedingungen: (1) dieses Gerät darf keine Störungen verursachen und (2) dieses Gerät muss jegliche Störungen dulden, einschließlich Störungen, die zu einem unerwünschten Betrieb führen.

Dieses Gerät sollte mit einem Mindestabstand von 20 cm zwischen dem Radiator und Ihrem Körper aufgestellt und betrieben werden.

Dieses Gerät für den Betrieb im 5.150- bis 5.250-MHz-Band ist nur für die Verwendung in Innenräumen gedacht, um die Gefahr schädlicher Störungen für andere mobile Satellitensysteme auf demselben Kanal zu verringern.

CAN ICES-3(B)/NMB-3(B)

Tabelle der Produktenergiezustände

Dieses Produkt, gemäß Anforderungen an die umweltgerechte Gestaltung energieverbrauchsrelevanter Produkte, Richtlinie 2009/125/EG, und den Vorschriften für die umweltgerechte Gestaltung energieverbrauchsrelevanter Produkte und Energieinformationen (Änderung) (EU Exit) 2020, entspricht den folgenden Normen oder Dokumenten: Verordnung (EG) Nr. 1275/2008, in der durch Verordnung (EU) Nr. 801/2013 geänderten Fassung.

Erforderliche Energiezustandsinformationen	Energimodi	
	Standby	Netzwerk-Standby
Stromverbrauch im angegebenen Energiemodus bei einem Eingang von 230 V/50 Hz	< 0,5 W	alle Netzwerkkarten ≤ 2,0 W
Zeit, nach der das Gerät automatisch in den Modus geschaltet wird	< 2,5 Stunden	≤ 20 Minuten
Stromverbrauch im Netzwerk-Standby, wenn alle drahtgebundenen Netzwerkanlüsse verbunden und alle drahtlosen Netzwerkanlüsse aktiviert sind, bei einem Eingang von 230 V/50 Hz	N/A	≤ 2,0 W
Deaktivierungs-/Aktivierungsverfahren für den Netzwerkanschluss. Das Deaktivieren aller Netzwerke aktiviert den Standby-Modus.	<p>Wi-Fi®: Sie können dies durch gleichzeitiges Gedrückthalten der „Bose Music“- und „Vorwärts springen“-Tasten auf der Fernbedienung deaktivieren. Wiederholen Sie dies zum Aktivieren.</p> <p>Bluetooth®: Sie können dies durch Löschen der Abstimmliste deaktivieren, indem Sie die <i>Bluetooth</i>®-Taste auf der Fernbedienung 10 Sekunden lang gedrückt halten. Sie können dies durch Abstimmen mit einer <i>Bluetooth</i>®-Quelle aktivieren.</p> <p>Ethernet: Sie können dies durch Entfernen des Ethernet-Kabels deaktivieren. Sie können dies durch Anschließen des Ethernet-Kabels aktivieren.</p>	

Für Europa:

Frequenzband des Betriebs 2400 bis 2483,5 MHz, 5150 bis 5350 MHz und 5470 bis 5725 MHz.

Maximale Sendeleistung weniger als 20 dBm EIRP.

Frequenzband des Betriebs 5725 bis 5850 MHz.

Maximale Sendeleistung weniger als 14 dBm (25 mW) EIRP.

Maximale Sendeleistung liegt unter den vorgeschriebenen Grenzwerten, sodass keine SAR-Tests nötig sind und gemäß den geltenden Vorschriften eine Befreiung gilt.

Beim Betrieb im Frequenzbereich 5150 bis 5350 MHz ist die Verwendung dieses Geräts in allen in der Tabelle aufgeführten EU-Mitgliedsstaaten auf die Verwendung in Innenräumen beschränkt.

									
BE	DK	IE	UK(NI)	FR	CY	SK	HU	AT	SE
BG	DE	PT	EL	HR	LV	LT	MT	PL	
CZ	EE	FI	ES	IT	RO	LU	NL	SI	



Dieses Symbol bedeutet, dass das Produkt nicht mit dem Hausmüll entsorgt werden darf, sondern bei einer geeigneten Sammelstelle für das Recycling abgegeben werden muss. Die ordnungsgemäße Entsorgung und das Recycling tragen dazu bei, die natürlichen Ressourcen, die Gesundheit und die Umwelt zu schützen. Weitere Informationen zur Entsorgung und zum Recycling dieses Produkts erhalten Sie von Ihrer zuständigen Kommune, Ihrem Entsorgungsdienst oder dem Geschäft, in dem Sie dieses Produkt gekauft haben.

Verwaltungsverordnung für energiearme Funkfrequenzgeräte

Artikel XII

Laut der „Verwaltungsverordnung für energiearme Funkfrequenzgeräte“ dürfen Unternehmen oder Benutzer ohne Erlaubnis durch die NCC Folgendes nicht: die Frequenz ändern, die Übertragungsleistung verbessern oder die ursprünglichen Eigenschaften sowie die Leistung für ein zugelassenes energiearmes Funkfrequenzgerät ändern.

Artikel XIV

Energiearme Funkfrequenzgeräte dürfen die Flugsicherheit nicht beeinträchtigen oder gesetzlich zulässige Kommunikation stören. Andernfalls muss der Benutzer den Betrieb sofort einstellen, bis keine Störung mehr auftritt. Besagte gesetzlich zulässige Kommunikation bedeutet Funkkommunikation, die in Übereinstimmung mit dem Telekommunikationsgesetz erfolgt.

Energiearme Funkfrequenzgeräte müssen für Störung durch gesetzlich zulässige Kommunikation oder Geräte mit ISM-Funkwellenstrahlung empfänglich sein.



Leere Batterien müssen getrennt entsorgt werden und gehören nicht in den Hausmüll. Nicht verbrennen.

Tabelle zur Einschränkung gefährlicher Stoffe für China

Namen und Inhalt der giftigen oder gefährlichen Stoffe oder Elemente						
	Gefährliche Stoffe oder Elemente					
Name des Teils	Blei (Pb)	Quecksilber (Hg)	Kadmium (Cd)	Sechswertiges Chrom (CR(VI))	Polybromiertes Biphenyl (PBB)	Polybromiertes Diphenylether (PBDE)
PCBs	X	0	0	0	0	0
Metallteile	X	0	0	0	0	0
Kunststoffteile	0	0	0	0	0	0
Lautsprecher	X	0	0	0	0	0
Kabel	X	0	0	0	0	0
Diese Tabelle wurde in Übereinstimmung mit den Bestimmungen von SJ/T 11364 erstellt. O: Gibt an, dass dieser giftige oder gefährliche Stoff, der in allen homogenen Materialien für dieses Teil enthalten ist, unter den Grenzwerten gemäß GB/T 26572 liegt. X: Gibt an, dass dieser giftige oder gefährliche Stoff, der in mindestens einem der homogenen Materialien enthalten ist, die für dieses Teil verwendet wurden, über den Grenzwerten gemäß GB/T 26572 liegt.						

Tabelle zur Einschränkung gefährlicher Stoffe für Taiwan

Gerätebezeichnung: Powered Speaker, Typbezeichnung: 433829						
	Stoffe mit eingeschränkter Verwendung und ihre chemischen Symbole					
Einheit	Blei (Pb)	Quecksilber (Hg)	Kadmium (Cd)	Sechswertiges Chrom (Cr+6)	Polybromierte Biphenyle (PBB)	Polybromierte Diphenylether (PBDE)
PCBs	-	o	o	o	o	o
Metallteile	-	o	o	o	o	o
Kunststoffteile	o	o	o	o	o	o
Lautsprecher	-	o	o	o	o	o
Kabel	-	o	o	o	o	o
<p>Hinweis 1: „o“ gibt an, dass der prozentuale Gehalt des Stoffs mit eingeschränkter Verwendung den Prozentsatz des Referenzwerts des Vorhandenseins nicht übersteigt.</p> <p>Hinweis 2: „-“ gibt an, dass der Stoff mit eingeschränkter Verwendung der Ausnahme entspricht.</p>						

Herstellungsdatum: Die achte Ziffer in der Seriennummer gibt das Herstellungsjahr an: „1“ ist 2011 oder 2021.

China-Import: Bose Electronics (Shanghai) Company Limited, Level 6, Tower D, No. 2337 Gudai Rd. Minhang District, Shanghai 201100

EU-Import: Bose Products B.V., Gorslaan 60, 1441 RG Purmerend, Niederlande

Taiwan-Import: Bose Taiwan Branch, 9F-A1, No. 10, Section 3, Minsheng East Road, Taipei City 104, Taiwan
Telefonnummer: +886-2-2514 7676

Mexiko-Import: Bose de México, S. de R.L. de C.V., Paseo de las Palmas 405-204, Lomas de Chapultepec, 11000 México, D.F. Telefonnummer: +5255 (5202) 3545

UK-Import: Bose Limited, Bose House, Quayside Chatham Maritime, Chatham, Kent, ME4 4QZ, Vereinigtes Königreich

Eingangsnennleistung: 100 - 240 V \sim 50/60 Hz, 65 W

Die CMIIT-ID ist auf einem Etikett auf der Rückseite der Soundbar angegeben.

Bitte füllen Sie Folgendes aus und bewahren Sie es für Ihre Unterlagen auf:

Die Serien- und Modellnummern befinden sich an der Rückseite der Soundbar.

Seriennummer: _____

Modellnummer: 433829

Bewahren Sie die Kaufquittung zusammen mit der Bedienungsanleitung auf. Jetzt ist ein guter Zeitpunkt, um Ihr Bose-Produkt zu registrieren. Sie können dies ganz einfach auf global.bose.com/register

Sicherheitshinweise



Dieses Produkt kann automatische Sicherheitsupdates von Bose empfangen. Um automatische Sicherheitsupdates zu empfangen, müssen Sie den Produkteinrichtungsvorgang in der Bose Music App abschließen und das Produkt mit dem Internet verbinden. **Wenn Sie den Einrichtungsvorgang nicht abschließen, sind Sie für das Installieren von Sicherheitsupdates verantwortlich, die Bose zur Verfügung stellt.**

Amazon, Alexa, Amazon Music und alle damit verbundenen Logos sind Marken von Amazon.com, Inc. oder seinen Partnerunternehmen.

Apple, das Apple-Logo, Apple Music und AirPlay sind Marken von Apple Inc., die in den USA und anderen Ländern eingetragen sind. App Store ist eine Dienstleistungsmarke von Apple Inc.

Die Verwendung des Aufklebers „Works with Apple“ bedeutet, dass ein Zubehör speziell für den Betrieb mit der Technologie entwickelt wurde, die auf dem Aufkleber angegeben ist, und vom Entwickler für die Erfüllung der Apple-Leistungsstandards zertifiziert wurde.

Die *Bluetooth®* Wortmarke und Logos sind eingetragene Marken der Bluetooth SIG, Inc. Jegliche Nutzung dieser Marken durch die Bose Corporation erfolgt unter Lizenz.

 Dolby, Dolby Atmos und das Doppel-D-System sind eingetragene Marken der Dolby Laboratories Licensing Corporation. Hergestellt unter Lizenz von Dolby Laboratories. Vertrauliche, unveröffentlichte Arbeiten. Copyright © 2012-2020 Dolby Laboratories. Alle Rechte vorbehalten.

Google und Google Play sind Marken von Google, LLC.

 HDMI, HDMI High-Definition Multimedia Interface sowie das HDMI-Logo sind Marken oder eingetragene Marken von HDMI Licensing Administrator, Inc.

Dieses Produkt enthält den iHeartRadio-Dienst. iHeartRadio ist eine eingetragene Marke von iHeartMedia, Inc.

Dieses Produkt ist durch bestimmte geistige Eigentumsrechte von Microsoft geschützt. Die Verwendung oder Verteilung einer solchen Technologie außerhalb dieses Produkts ohne Lizenz von Microsoft ist verboten.

Pandora ist eine Marke oder eingetragene Marke von Pandora Media Inc. Die Verwendung erfolgt mit Genehmigung.

QuickSet ist eine eingetragene Marke von Universal Electronics Inc. in den Vereinigten Staaten und international.
© UEI 2000-2021

Dieses Produkt beinhaltet Spotify-Software, die Lizenzen von Fremdfirmen unterliegt, die hier zu finden sind:
www.spotify.com/connect/third-party-licenses

Spotify ist eine eingetragene Marke von Spotify AB.



Wi-Fi ist eine eingetragene Marke der Wi-Fi Alliance®.

ADAPTiQ, Bose, Bose Bass Module, Bose Music, das Bose Music Logo, Bose Noise Cancelling Headphones, Bose Smart Soundbar, Bose Soundbar Wall Bracket, Bose Surround Speakers, QuietComfort, SimpleSync, SoundLink, SoundLink Revolve und Voice4Video sind Marken der Bose Corporation.

Bose Corporation Unternehmenszentrale: 1-877-230-5639

©2022 Bose Corporation. Dieses Dokument darf ohne vorherige schriftliche Genehmigung weder ganz noch teilweise reproduziert, verändert, vertrieben oder auf andere Weise verwendet werden.

Um die Lizenzvereinbarungen anzuzeigen, die für die Softwarepakete von Drittanbietern gelten, die als Komponenten Ihres Bose Smart Soundbar 900-Produktpakets geliefert werden:

1. Halten Sie auf der Fernbedienung die *Bluetooth*-Taste  und die Taste zum Zurückspringen  5 Sekunden lang gedrückt.
2. Schließen Sie ein USB-Kabel an den SERVICE-Anschluss an der Rückseite der Soundbar an.
3. Schließen Sie das andere Ende des Kabels an einen Computer an.
4. Geben Sie auf dem Computer <http://203.0.113.1/opensource> in ein Browserfenster ein, und den EULA und die Lizenzvereinbarung anzuzeigen.

LIEFERUMFANG

Inhalt 14

DOLBY ATMOS®-TECHNOLOGIE 15

AUFSTELLUNG DER SOUNDBAR

Empfehlungen 16
 Wandmontage der Soundbar 17
 Anpassen des Tons bei Wandmontage..... 17

EINRICHTEN DER SOUNDBAR

Anschließen der Soundbar an den Strom 18
 Netzwerk-Standby..... 18

EINRICHTUNG DER BOSE MUSIC APP

Herunterladen der Bose Music App 19

BESTEHENDE BOSE MUSIC APP-NUTZER

Hinzufügen der Soundbar zu einem vorhandenen Konto 20
 Verbinden mit einem anderen Wi-Fi®-Netzwerk 20

ADAPTİQ-AUDIOKALIBRIERUNG

Ausführen der ADAPTİQ-Audiokalibrierung 21

SOUNDBAR-BEDIENELEMENTE

Fernbedienungsfunktionen 22
 Ein-/Ausschalten 23
 Automatische Aktivierung (nur optische Verbindung) 23
 Quellen 24
 Presets 25
 Medienwiedergabe und Lautstärke 26
 Sprachassistenten-Bedienelemente 27
 Ton anpassen 27

SPRACHASSISTENT

Optionen für den Sprachassistenten..... 28

Einrichtung des Sprachassistenten..... 28

Zugriff auf Google Assistant 29

 Bedienung per Sprache..... 29

 Verwenden der Soundbar-Bedienelemente..... 30

Musikwiedergabe mit Google Assistant 31

 Auswählen eines voreingestellten Audiodienstes..... 31

Zugriff auf Amazon Alexa 32

 Bedienung per Sprache..... 32

 Verwenden der Soundbar-Bedienelemente..... 33

Anrufen und Nachrichtenübermittlung mit Amazon Alexa 34

 Alexa Calling und Messaging einrichten..... 34

 Bedienung per Sprache..... 34

„Nicht stören“ einrichten..... 35

 Bedienung per Sprache..... 35

Musiksteuerung mit Voice4Video™ 35

 Einrichten von Voice4Video™ 35

 Bedienung per Sprache..... 36

PRESET-PERSONALISIERUNG

Festlegen von Presets..... 37

Wiedergeben von Presets 38

BLUETOOTH®-VERBINDUNGEN

Verbinden eines Mobilgeräts..... 39

Trennen eines Mobilgeräts 40

Mobilgerät erneut verbinden..... 40

Verbinden eines zusätzlichen Mobilgeräts..... 40

Löschen der Geräteliste der Soundbar 40

STREAMEN VON AUDIO MIT AIRPLAY

Streamen von Audio vom Control Center..... 41
 Streamen von Audio von einer App..... 41

SOUNDBAR-STATUS

Wi-Fi-Status 42
Bluetooth-Status 42
 Status des Sprachassistenten 43
 Mikrofon aus-Lämpchen 44
 Medienwiedergabe- und Lautstärkestatus 44
 Update- und Fehlerstatus..... 45

ERWEITERTE FUNKTIONEN

Wi-Fi-Funktion deaktivieren/aktivieren 46

BOSE-PRODUKTE VERBINDEN

Zubehör (optional) verbinden 47
 Bose SoundLink *Bluetooth*-Lautsprecher oder Bose-Kopfhörer mithilfe von SimpleSync™-Technologie verbinden..... 47
 Vorteile..... 47
 Kompatible Produkte 47
 Mithilfe der Bose Music App verbinden..... 48
 Bose SoundLink *Bluetooth*-Lautsprecher oder Bose-Kopfhörer erneut verbinden..... 48

PFLEGE UND WARTUNG

Aktualisieren der Soundbar 49
 Batterien in die Fernbedienung einlegen..... 49
 Reinigen der Soundbar..... 50
 Ersatzteile und Zubehör..... 50
 Eingeschränkte Garantie..... 50

FEHLERBEHEBUNG

Versuchen Sie zuerst diese Lösungen	51
Andere Lösungen.....	51
Zurücksetzen der Soundbar	59

ANHANG: EINRICHTUNGSREFERENZ

Anschlussmöglichkeiten.....	60
Anschließen der Soundbar an das Fernsehgerät	61
Option 1 (bevorzugt): HDMI eARC oder ARC.....	61
Option 2: Optisch	62
Überprüfen des Tons	63

INHALT

Überprüfen Sie, ob die folgenden Teile enthalten sind:



Bose Smart Soundbar 900

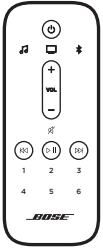

Fernbedienung

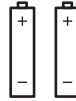

AAA-Batterien (2)

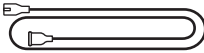

Netzkabel*

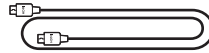

HDMI-Kabel

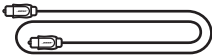

Optisches Kabel

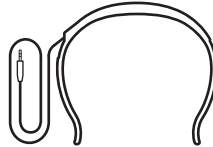

ADAPTiQ-Headset

* Kann mit mehreren Kabeln geliefert werden. Verwenden Sie das Netzkabel für Ihre Region.

HINWEIS: Sollten Teile des Produkts beschädigt oder das Glas der Soundbar zerbrochen sein, verwenden Sie sie nicht. Wenden Sie sich an den Bose-Fachhandel oder den Bose-Kundendienst.

Besuchen Sie: worldwide.Bose.com/Support/SB700

Die Bose Smart Soundbar 900 unterstützt Dolby Atmos®-Technologie. Die Soundbar verwendet zusätzliche, nach oben gerichtete Lautsprecher, um hochwertigen Klang aus allen Richtungen zu liefern und so ein hervorragendes, intensives und umfassendes Surround-Sound-Erlebnis zu erreichen.

EMPFEHLUNGEN

- Stellen Sie die Soundbar unter und vor dem Fernsehgerät (bevorzugt) oder über dem Fernsehgerät mit der Soundbar in Richtung Raum auf.
- Für optimale Klangqualität sollten Sie darauf achten, dass die Lautsprecher oben an der Soundbar (nach oben gerichtete Lautsprecher) nicht blockiert sind.
- Wenn die Soundbar an der Wand montiert wird, muss sich die Oberseite der Soundbar mindestens 10 cm vom Fernsehgerät entfernt befinden.
- Wenn Sie die Soundbar auf ein Regal oder einen Fernsehstandfuß stellen, rücken Sie die Vorderseite der Soundbar für optimale Klangqualität so nah wie möglich an die vordere Kante des Regals oder Fußes.
- Stellen Sie die Soundbar nicht in Metallschränke und stellen Sie sie von anderen A/V-Komponenten und direkten Wärmequellen entfernt auf.
- Stellen Sie die Soundbar mit ihren Gummifüßen auf eine stabile und ebene Fläche. Damit sie stabil steht, müssen die Füße auf der Fläche stehen. Achten Sie auf einen festen Stand. Bei einer glatten Unterlage (Marmor, Glas, poliertes Holz) kann die Soundbar durch Erschütterungen leicht verrutschen.
- Achten Sie darauf, dass die Rückseite der Soundbar mindestens 1 cm von allen anderen Flächen entfernt ist. Wenn die Öffnung(en) an dieser Seite blockiert werden, beeinträchtigt dies die Klangqualität.
- Vergewissern Sie sich, dass sich eine Netzsteckdose in der Nähe befindet.
- Um Funkstörungen zu vermeiden, sollten Sie andere drahtlose Geräte mindestens 0,3 bis 0,9 m von der Soundbar entfernt aufstellen.
- Um Funkstörungen zu vermeiden, müssen manche Wi-Fi-Zugangspunkt möglicherweise bis zu 2,4 bis 3,0 m von der Soundbar, dem optionalen Bassmodul und den optionalen Surround-Lautsprechern entfernt aufgestellt werden.
- Für optimale Klangqualität sollte die Soundbar nicht in einem geschlossenen Schrank oder diagonal in einer Ecke stehen.
- Stellen Sie keine Gegenstände auf die Soundbar.

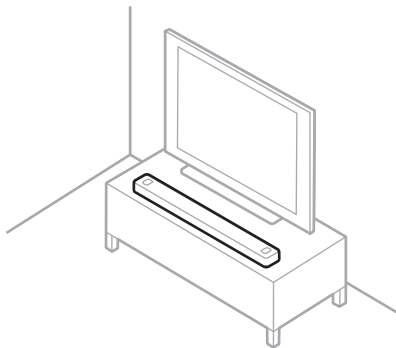

ACHTUNG: Stellen Sie die Soundbar bei Verwendung NICHT auf die Vorderseite, die Rückseite oder die Oberseite.

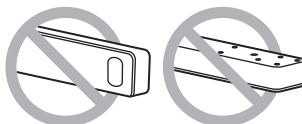

WANDMONTAGE DER SOUNDBAR

Sie können die Soundbar an der Wand montieren. Wenn Sie die Bose Soundbar Wall Bracket kaufen möchten, wenden Sie sich an Ihren autorisierten Bose-Händler.

Besuchen Sie: worldwide.Bose.com/Support/SB700

HINWEIS: Achten Sie darauf, dass die Oberseite der Soundbar mindestens 10 cm vom Fernsehgerät entfernt ist.

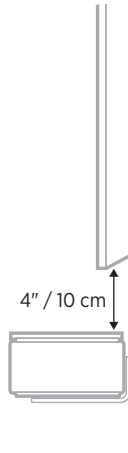

ACHTUNG: Verwenden Sie KEIN anderes Befestigungsmaterial zum Montieren der Soundbar.

Anpassen des Tons bei Wandmontage

Nach der Montage der Soundbar müssen Sie ADAPTiQ ausführen (siehe Seite 21).

HINWEIS: Wenn Sie die Soundbar von der Wand nehmen, sollten Sie ADAPTiQ erneut ausführen.

ANSCHLIESSEN DER SOUNDBAR AN DEN STROM

1. Schließen Sie das Netzkabel an den $\tilde{\sim}$ POWER-Anschluss an der Rückseite der Soundbar an.
2. Schließen Sie den anderen Stecker des Netzkabels an eine Netzsteckdose an.

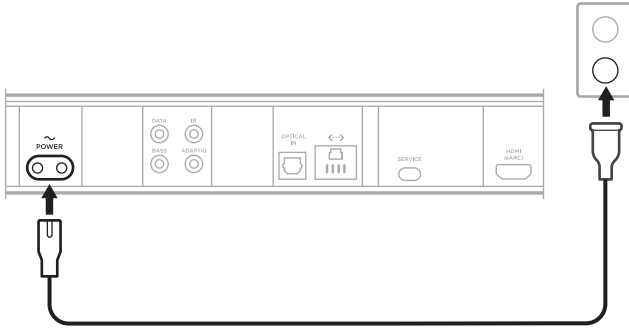



Die Soundbar schaltet sich ein und die Lichtleiste leuchtet gelb.

NETZWERK-STANDBY

Die Soundbar geht in den Netzwerk-Standby-Betrieb, wenn der Ton gestoppt hat und Sie 20 Minuten lang keine Tasten gedrückt oder mit Ihrem Sprachassistenten gesprochen haben.

So aktivieren Sie die Soundbar wieder, wenn diese im Netzwerk-Standby ist:

- Drücken Sie auf der Fernbedienung die Power-Taste , eine Quellentaste (siehe Seite 24) oder die Bose Music-Taste  und dann eine Preset-Taste (siehe Seite 25).
- Geben Sie Ton mithilfe Ihres Mobilgeräts oder der Bose Music App wieder oder setzen Sie die Tonwiedergabe fort.
- Sprechen Sie mit Google Assistant oder Amazon Alexa.

HINWEISE:

- Um auf Ihren Sprachassistenten zuzugreifen, vergewissern Sie sich, dass die Soundbar mithilfe der Bose Music App eingerichtet wurde (siehe Seite 19) und das Mikrofon eingeschaltet ist (siehe Seite 44).
- Sie können den Standby-Timer mithilfe der Bose Music App deaktivieren. Auf diese Option können Sie vom Menü „Einstellungen“ aus zugreifen.

Mit der Bose Music App können Sie die Soundbar von jedem Mobilgerät, z. B. einem Smartphone oder Tablet, aus steuern.

Mithilfe der App können Sie Musik streamen, Presets einstellen und ändern, Musikdienste hinzufügen, Internet-Radiosender erkunden, Google Assistant oder Amazon Alexa konfigurieren, die Sprache Ihrer Sprachbefehle auswählen, Soundbar-Einstellungen verwalten und neue Funktionen erhalten.

HINWEIS: Wenn Sie bereits ein Bose Music-Konto für ein anderes Bose-Produkt erstellt haben, fügen Sie die Soundbar zu Ihrem vorhandenen Konto hinzu (siehe Seite 20).

HERUNTERLADEN DER BOSE MUSIC APP

1. Laden Sie auf Ihrem Mobilgerät die Bose Music App herunter.

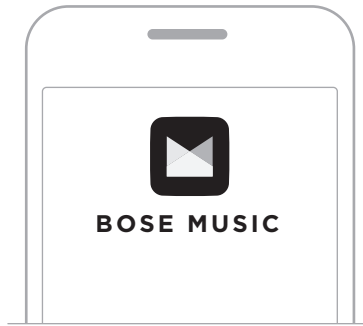

2. Befolgen Sie die Anweisungen in der App.

HINZUFÜGEN DER SOUNDBAR ZU EINEM VORHANDENEN KONTO

Um Ihre Bose Smart Soundbar 900 hinzuzufügen, öffnen Sie die Bose Music App und fügen Sie die Soundbar hinzu.

VERBINDEN MIT EINEM ANDEREN WI-FI-NETZWERK

Sie verbinden sich mit einem anderen Netzwerk, wenn sich der Netzwerkname oder das Passwort geändert haben oder Sie zu einem anderen Netzwerk wechseln oder ein anderes Netzwerk hinzufügen möchten.

1. Halten Sie auf der Fernbedienung die TV-Taste  und die Taste zum Zurückspringen  gedrückt, bis die Lichtleiste zweimal gelb blinkt.
2. Öffnen Sie die Wi-Fi-Einstellungen auf Ihrem Mobilgerät.
3. Wählen Sie **Bose Smart Soundbar 900** aus.
4. Öffnen Sie die Bose Music App und befolgen Sie die Anweisungen in der App.

HINWEIS: Wenn die App Sie nicht zum Einrichten auffordert, gehen Sie zum Hauptbildschirm und fügen Sie die Soundbar hinzu.

Nach Einrichten der Soundbar mithilfe der Bose Music-App fordert Sie die App zum Ausführen der ADAPTiq-Audiokalibrierung auf, um optimale Klangqualität zu erhalten. Die ADAPTiq-Audiokalibrierung passt den Sound des Systems an die Akustik im Hörbereich an, indem Audiomessungen an mehreren Stellen im Raum durchgeführt werden. Für die Audiokalibrierung benötigen Sie 10 Minuten, in denen es im Raum ruhig ist.

Während der ADAPTiq-Audiokalibrierung misst ein Mikrofon oben am ADAPTiq-Headset (mit der Soundbar mitgeliefert) die Klangeigenschaften Ihres Raums, um den optimalen Klang festzustellen.

AUSFÜHREN DER ADAPTiq-AUDIOKALIBRIERUNG

Wenn Sie später ein optionales Bassmodul oder Surround-Lautsprecher verbinden, die Soundbar umstellen oder Möbel an einen anderen Ort stellen, führen Sie die ADAPTiq-Audiokalibrierung erneut aus, um optimalen Klang sicherzustellen.

Verwenden Sie zum Ausführen der ADAPTiq-Audiokalibrierung die Bose Music App. Auf diese Option können Sie vom Menü „Einstellungen“ aus zugreifen.

Die Soundbar-Bedienelemente befinden sich oben an der Soundbar und auf der Fernbedienung.

TIPP: Sie können die Soundbar außerdem mithilfe der Bose Music App steuern.

FERNBEDIENUNGSFUNKTIONEN

Verwenden Sie die Fernbedienung zum Steuern der Soundbar, *Bluetooth*-Verbindungen und Presets.

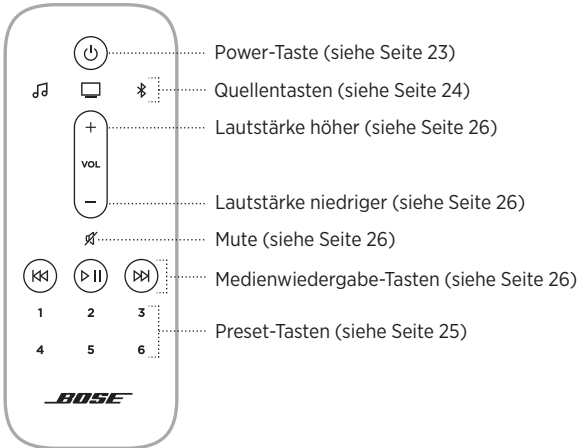

Ein-/Ausschalten

Drücken Sie die Power-Taste  auf der Fernbedienung, um die Soundbar ein-/auszuschalten.



Beim Einschalten ist die Soundbar auf die zuletzt aktive Quelle voreingestellt.

HINWEISE:

- Wenn Sie die Soundbar an eine Netzsteckdose anschließen, schaltet sich die Soundbar automatisch ein.
- Sie können auf Ihren Sprachassistenten auch dann zugreifen, wenn die Soundbar ausgeschaltet ist.

TIPP: Sie können auch Voice4Video™ verwenden, um die Soundbar ein-/auszuschalten (siehe Seite 35).

Automatische Aktivierung (nur optische Verbindung)



Sie können die Soundbar so einstellen, dass sie sich einschaltet, sobald sie ein Tonsignal empfängt.

Um zwischen der automatischen Aktivierung und den Standard-Energieeinstellungen umzuschalten, halten Sie die Power-Taste  10 Sekunden lang gedrückt, bis Sie einen Ton hören und die Lichtleiste zweimal weiß blinkt.

TIPP: Sie können die automatische Aktivierung außerdem mithilfe der Bose Music App steuern. Auf diese Option können Sie vom Menü „Einstellungen“ aus zugreifen.

Quellen

Sie können Ihre TV- und *Bluetooth*-Verbindungen sowie Bose Music App-Ton mithilfe Ihrer Fernbedienung steuern.

Drücken Sie zum Auswählen einer Quelle die entsprechende Taste (Bose Music App , TV  oder *Bluetooth* ) auf der Fernbedienung.



TIPPS:

- Sie können auch Voice4Video™ verwenden, um Ihre *Bluetooth*-Quelle auszuwählen (siehe Seite 35).
- Sie können auch die Bose Music App verwenden, um eine Quelle auszuwählen.

Presets

Die Soundbar beinhaltet 6 Presets, die Sie so einstellen können, dass Ton von Ihren bevorzugten Musikdiensten wiedergegeben wird. Nach dem Einstellen können Sie auf Ihren Ton jederzeit durch Berühren einer Taste auf der Fernbedienung oder Verwenden der Bose Music App zugreifen.



Weitere Informationen über Presets finden Sie unter „Preset-Personalisierung“ auf Seite 37.



Medienwiedergabe und Lautstärke



FUNKTION	VORGEHENSWEISE
Wiedergabe/Pause	<p>Drücken Sie ▷ .</p> <p>HINWEIS:</p> <ul style="list-style-type: none"> • Wenn der Ton angehalten wurde, leuchten zwei Lämpchen in der Mitte der Lichtleiste weiß, bis der Ton wiederhergestellt wird. • Sie können Ton nur wiedergeben/anhalten, wenn die Bose Music App oder eine <i>Bluetooth</i>-Verbindung Ihre Quelle ist.
Vorwärts springen	Drücken Sie ▷▷.
Rückwärts springen	Drücken Sie ◀◀.
Lautstärke erhöhen	<p>Drücken Sie +.</p> <p>HINWEIS: Um die Lautstärke schnell zu erhöhen, halten Sie + gedrückt.</p>
Lautstärke verringern	<p>Drücken Sie –.</p> <p>HINWEIS: Um die Lautstärke schnell zu verringern, halten Sie – gedrückt.</p>
Stummschaltung/ Stummschaltung aufheben	<p>Drücken Sie ✕.</p> <p>Wenn der Ton stummgeschaltet wurde, leuchtet das linke Ende der Lichtleiste weiß, bis der Ton wiederhergestellt wird.</p> <p>TIPP: Sie können auch + drücken, um die Stummschaltung aufzuheben.</p>

TIPP: Sie können auch Voice4Video™ verwenden, um die Medienwiedergabe und Lautstärke für bestimmte Quellen zu steuern (siehe Seite 35).

SPRACHASSISTENTEN-BEDIENELEMENTE

Sie können die Aktionstaste  und die „Mikrofon aus“-Taste  verwenden, um Google Assistant (siehe Seite 29) oder Amazon Alexa (siehe Seite 32) zu steuern.

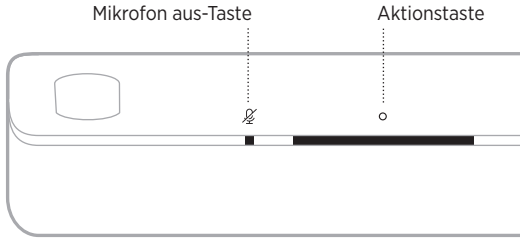

TON ANPASSEN

Verwenden Sie die Bose Music App, um den Bass, die Höhen, den mittleren Kanal und die Höhen anzupassen. Auf diese Optionen können Sie vom Menü „Einstellungen“ aus zugreifen.

OPTIONEN FÜR DEN SPRACHASSISTENTEN

Sie können den Soundbar für den schnellen und einfachen Zugriff auf Google Assistant oder Amazon Alexa programmieren.

HINWEIS:

- Die gleichzeitige Nutzung von Google Assistant und Amazon Alexa über die Soundbar ist nicht möglich.
- Google Assistant und Amazon Alexa sind in einigen Sprachen und Ländern nicht verfügbar.

PROGRAMMIEROPTIONEN	BEDIENUNG
Google Assistant	Verwenden Sie Sprache und/oder die Aktionstaste  (siehe Seite 29).
Amazon Alexa	Verwenden Sie Sprache und/oder die Aktionstaste  (siehe Seite 32).

EINRICHTUNG DES SPRACHASSISTENTEN

Bevor Sie beginnen, vergewissern Sie sich, dass das Mobilgerät und die Soundbar mit demselben Wi-Fi-Netzwerk verbunden sind.

Verwenden Sie die Bose Music App, um Ihren Sprachassistenten einzurichten. Auf diese Option können Sie vom Menü „Einstellungen“ aus zugreifen.

HINWEISE:

- Wenn Sie Ihren Sprachassistenten einrichten, vergewissern Sie sich, dass Sie dasselbe Dienstkonto verwendet, das Sie in der Bose Music App verwendet haben.
- Wenn Sie mehrere Bose Music-Produkte in Ihrem Haushalt haben, empfiehlt Bose für ein nahtloses Sprachassistenten-Erlebnis, dass eine Person ihr Bose Music-Konto und das Konto des Sprachassistenten zum Einrichten des Sprachassistenten für alle Bose Music-Produkte verwendet.

ZUGRIFF AUF GOOGLE ASSISTANT

Mit der Soundbar können Sie Musik zu Hause ganz einfach durch Steuerung mit Ihrer Stimme genießen. Sie können Ihre Lieblingsmusik wiedergeben, die Lautstärke regeln und Informationen über den Song erhalten, den Sie gerade hören, ohne die Hände zu benutzen. Sie können außerdem Ihren Tag planen, Alarme einstellen und intelligente Geräte überall in Ihrem Zuhause steuern – nur mithilfe Ihrer Stimme. Sagen Sie einfach „Hey Google“ oder tippen Sie auf die Aktionstaste , um mit Google zu sprechen.

Weitere Informationen darüber, was Google Assistant für Sie tun kann, finden Sie auf: <https://support.google.com/assistant>

HINWEISE:

- Google Assistant ist in einigen Sprachen und Ländern nicht verfügbar.
- Weitere Informationen über die Wiedergabe von Musik mit Google Assistant finden Sie unter Seite 31.

Bedienung per Sprache

Sagen Sie erst „Hey Google“ und dann:

VERSUCHEN SIE FOLGENDES	SIE KÖNNEN ZUM BEISPIEL SAGEN
Entspannen	Spiele etwas Musik
Den Tag planen	Welche Termine habe ich heute?
Aufgaben erledigen	Stell einen Wecker für morgen um 7 Uhr
Kontrolle über Ihr Smart Home	Schalte das Licht ein
Antworten erhalten	Wie ist das Wetter am Wochenende?



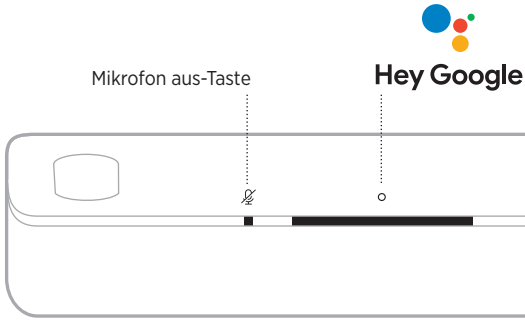

Verwenden der Soundbar-Bedienelemente

Sie können die Aktionstaste  und die „Mikrofon aus“-Taste  verwenden, um Google Assistant zu steuern. Sie befinden sich oben an der Soundbar.



VERSUCHEN SIE FOLGENDES

VORGEHENSWEISE

Mit Google sprechen	Tippen Sie auf  und sagen Sie dann Ihren Wunsch. Eine Liste der Dinge, die Sie versuchen können, finden Sie auf: https://support.google.com/assistant
Alarmer und Timer stoppen	Tippen Sie auf  .
Stoppen von Google Assistant	Tippen Sie auf  .
Ein- und Ausschalten des Mikrofons	Tippen Sie auf  . Wenn das Mikrofon ausgeschaltet ist, leuchtet das „Mikrofon aus“-Lämpchen rot und Sie können nicht auf Google Assistant zugreifen.

MUSIKWIEDERGABE MIT GOOGLE ASSISTANT

Bitten Sie Google, Musik von Ihrem voreingestellten Audiodienst oder einem spezifischen Audiodienst wiederzugeben.

Sagen Sie erst „Hey Google“ und dann:

VERSUCHEN SIE FOLGENDES	SIE KÖNNEN ZUM BEISPIEL SAGEN
Musikwiedergabe	<p>Spielen Sie etwas Musik.</p> <p>HINWEIS: Google Assistant verwendet Ihren voreingestellten Audiodienst. Um den Standard-Audiodienst zu ändern, verwenden Sie die Google Assistant-App.</p>
Lautsprechersteuerung	<p>Stellen Sie die Lautstärke höher.</p>
Wiedergabe von einem bestimmten Audiodienst	<p>Spielen Sie NPR auf Tuneln.</p> <p>HINWEIS: Google Assistant unterstützt nicht alle Audiodienste.</p>
Wiedergabe auf einem bestimmten Lautsprecher	<p>Spielen Sie etwas Jazz an den Lautsprechern im Wohnzimmer.</p> <p>HINWEIS: Stellen Sie sicher, dass Sie den Lautsprechernamen sagen, den Sie in der Bose Music App zugewiesen haben. Wenn mehrere Lautsprecher denselben Namen haben, verwenden Sie den Namen, der in der Google Assistant App zugewiesen ist, oder ändern Sie den Namen in der Bose Music App.</p>

Auswählen eines voreingestellten Audiodienstes

Während des ersten Einrichtens für Google Assistant fordert die Google Assistant-App Sie auf, einen voreingestellten Audiodienst auszuwählen. Wenn Sie Google bitten, Musik auf Bose-Produkten wiederzugeben, werden nur die voreingestellten Dienste Pandora oder Spotify unterstützt. Auch wenn während der Einrichtung andere Audiodienste als verfügbar aufgeführt werden, ist dies nicht der Fall.

Wählen Sie für das beste Erlebnis Pandora oder Spotify als Ihren voreingestellten Audiodienst. Wenn Sie einen nicht unterstützten Audiodienst auswählen, hören Sie eine Fehlermeldung, wenn Sie die Musikwiedergabe wählen.

ZUGRIFF AUF AMAZON ALEXA

Mit Alexa auf Ihrer Soundbar können Sie sich das Leben einfacher machen und Ihre Stimme für das Steuern Ihrer Musik und mehr verwenden. Die Verwendung von Alexa ist so einfach wie Fragen. Fragen Sie einfach und Alexa kann Ihren Lieblingssong wiedergeben, zum nächsten Titel springen, die Lautstärke ändern, Ihnen die Nachrichten vorlesen und mehr. Alexa auf Ihrer Soundbar macht es einfacher als je zuvor, Ihr Smart Home nur mithilfe Ihrer Stimme zu steuern.

Weitere Informationen darüber, was Alexa tun kann, finden Sie auf:
<https://www.amazon.com/usealexa>

HINWEIS: Alexa ist nicht in allen Sprachen und Ländern verfügbar.

Bedienung per Sprache



Sagen Sie erst „Alexa“ und dann:

VERSUCHEN SIE FOLGENDES	SIE KÖNNEN ZUM BEISPIEL SAGEN
Mit Alexa sprechen	Helfe mir bei den ersten Schritten.
Ton wiedergeben	Spielerock-Musik. HINWEIS: Amazon Music ist als Standard-Musikdienst eingestellt. Um den Standard-Musikdienst zu ändern, verwenden Sie die Alexa App.
Ton anhalten	Anhalten.
Lautstärke regeln	Schalte die Lautstärke höher.
Zum nächsten Song springen	Überspringen.
Wiedergabe von einem bestimmten Audiodienst	Spielerock auf TuneIn. HINWEIS: Amazon Alexa unterstützt nicht alle Audiodienste.
Wiedergabe auf einem bestimmten Lautsprecher	Spielerock in der Küche. HINWEIS: Stellen Sie sicher, dass Sie den Lautsprechernamen sagen, den Sie in der Bose Music App zugewiesen haben. Wenn mehrere Lautsprecher denselben Namen haben, verwenden Sie den Namen, der in der Alexa App zugewiesen ist, oder ändern Sie den Namen in der Bose Music App.
Timer einstellen	Stelle einen Timer auf 15 Minuten.

VERSUCHEN SIE FOLGENDES SIE KÖNNEN ZUM BEISPIEL SAGEN



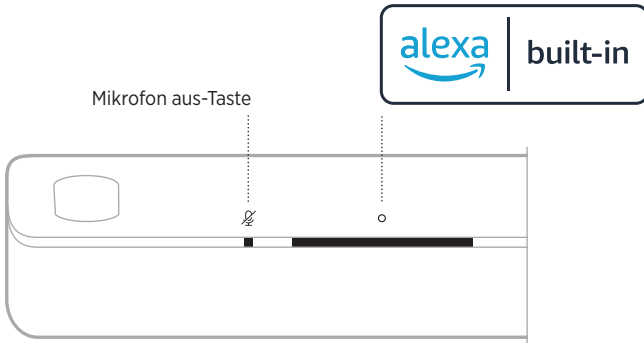

Mehr Fähigkeiten entdecken	Helfe mir mit Fähigkeiten bei den ersten Schritten.
Alexa stoppen	Stopp.

Verwenden der Soundbar-Bedienelemente

Sie können die Aktionstaste  und die „Mikrofon aus“-Taste  verwenden, um Amazon Alexa zu steuern. Sie befinden sich oben an der Soundbar.



VERSUCHEN SIE FOLGENDES VORGEHENSWEISE

Mit Alexa sprechen	Tippen Sie auf  und sagen Sie dann Ihren Wunsch. Eine Liste der Dinge, die Sie versuchen können, finden Sie auf: https://www.amazon.com/usealexa
Alarmer und Timer stoppen	Tippen Sie auf  .
Alexa stoppen	Tippen Sie auf  .
Ein- und Ausschalten des Mikrofons	Tippen Sie auf  . HINWEIS: Wenn das Mikrofon ausgeschaltet ist, leuchtet das „Mikrofon aus“-Lämpchen rot und Sie können nicht auf Alexa zugreifen.

ANRUFEN UND NACHRICHTENÜBERMITTLUNG MIT AMAZON ALEXA

Tragen Sie dazu bei, dass Ihr Haushalt und Ihre Familie besser in Verbindung bleiben können. Mit Alexa verwandeln Sie Ihr Gerät in eine Gegensprechanlage, um sofortige Zwei-Wege-Gespräche zwischen Zimmern oder Wohnungen zu ermöglichen oder Ein-Wege-Mitteilungen von irgendeinem Raum aus zu senden. Verwenden Sie Alexa für kostenlose Anrufe oder Nachrichtenübermittlung auf Ihrem unterstützten Gerät oder die Alexa App auf Ihrem unterstützten Mobiltelefon oder Tablet.

HINWEIS: Beide Parteien müssen ein Alexa-fähiges Gerät haben, die Calling- und Messaging-Funktion von Alexa muss verfügbar und aktiviert sein und die Berechtigung für die andere Partei muss in der Alexa App vorhanden sein.

Alexa Calling und Messaging einrichten

Um Alexa Calling und Messaging einzurichten, verwenden Sie die Alexa App.

Bedienung per Sprache

Sagen Sie erst „Alexa“ und dann:

VERSUCHEN SIE FOLGENDES	SIE KÖNNEN ZUM BEISPIEL SAGEN
Bei einem Gerät in Ihrem Zuhause vorbeischauen	Schau in der „Küche“ vorbei. HINWEIS: Wenn das Gerät ein Bose-Produkt ist, stellen Sie sicher, dass Sie den Lautsprechernamen sagen, den Sie in der Bose Music App zugewiesen haben. Wenn mehrere Lautsprecher denselben Namen haben, verwenden Sie den Namen, der in der Alexa App zugewiesen ist, oder ändern Sie den Namen in der Bose Music App.
Bei einem Familienmitglied oder Freund außerhalb Ihres Zuhauses vorbeischauen	Schau in „Mamas Küche“ vorbei. HINWEIS: Stellen Sie sicher, dass Sie den Lautsprechernamen sagen, den Sie in der Bose Music App des Eigentümers und/oder der Alexa App zugewiesen haben.
Anruf tätigen	Ruf Mama an.
Anruf annehmen	Annehmen.
Anruf oder Nachricht ablehnen	Ablehnen.
Anruf beenden	Beende den Anruf.
Eine Nachricht wiedergeben	Gib die Nachricht wieder.

VERSUCHEN SIE FOLGENDES SIE KÖNNEN ZUM BEISPIEL SAGEN

Notfallkontakt anrufen	Rufe meinen Notfallkontakt an.
Mitteilung machen	Teile mit, dass das Abendessen fertig ist.

„NICHT STÖREN“ EINRICHTEN

Sie können vorübergehend alle eingehenden Benachrichtigungen, Mitteilungen und Anrufe an der Soundbar deaktivieren.

Bedienung per Sprache

Sagen Sie erst „Alexa“ und dann:

VERSUCHEN SIE FOLGENDES SIE KÖNNEN ZUM BEISPIEL SAGEN

„Nicht stören“ aktivieren	Schalte „Nicht stören“ ein.
„Nicht stören“ deaktivieren	Schalte „Nicht stören“ aus.

TIPP: Sie können „Nicht stören“ auch mit der Alexa App einrichten.

MUSIKSTEUERUNG MIT VOICE4VIDEO™

Bose Voice4Video™-Technologie erweitert Ihre Amazon Alexa-Sprachfähigkeiten wie keine andere Soundbar. Neben dem Steuern Ihrer intelligenten Soundbar können Sie Ihr Fernsehgerät, Ihre Kabel- oder Satellitenanlage nur mit der Stimme steuern. Mit einer einzigen Bitte an Alexa können Sie Ihr Fernsehgerät und Ihre intelligente Soundbar einschalten, zu Ihrer Videoquelle umschalten, einen Sender nach Netzwerknamen oder Kanalnummer einstellen und mit dem Ansehen Ihrer Lieblingssendungen sofort beginnen. Vergessen Sie verlegte Fernbedienungen oder Fernbedienungsanleitungen, da sich mit Bose Voice4Video™ jeder gleich wie ein Experte fühlen kann – auch der Babysitter oder Ihre von der Technik herausgeforderten Schwiegereltern.

Einrichten von Voice4Video™

Verwenden Sie die Bose Music App, um Voice4Video™ einzurichten.

HINWEIS: Bevor Sie Voice4Video™ einrichten, müssen Sie Alexa in der Bose Music App einrichten (siehe Seite 28).

Bedienung per Sprache

Sagen Sie erst „Alexa“ und dann:

VERSUCHEN SIE FOLGENDES	SIE KÖNNEN ZUM BEISPIEL SAGEN
Fernsehergerät einschalten	Schalte das Fernsehgerät ein.
Fernsehergerät ausschalten	Schalte das Fernsehgerät aus.
Video wiedergeben	Wiedergabe.
Video anhalten	Anhalten.
Video fortsetzen	Fortsetzen.
Im Video schnell vor springen	Weiter.
Im Video schnell zurück springen	Zurück.
Eingang zu <i>Bluetooth</i>-Audio umschalten	Schalte zu <i>Bluetooth</i> um.
Ein bestimmtes Netzwerk ansehen*	NFL Network ansehen.
Eine bestimmte Kanalnummer ansehen*	Kanal 802 ansehen.
Zum nächsten Kanal springen*	Nächster Kanal.
Zum vorherigen Kanal zurück springen*	Vorheriger Kanal.

* Nur für Kabel- oder Satellitenanlagen verfügbar.

Sie können Presets mithilfe der Bose Music App oder der Fernbedienung steuern.

HINWEIS: Sie können keine Presets einstellen, wenn Ihre Quelle eine *Bluetooth*-Verbindung ist.

FESTLEGEN VON PRESETS

1. Streamen Sie Musik mithilfe der Bose Music App.
2. Drücken Sie die Bose Music-Taste  auf der Fernbedienung.



3. Halten Sie eine Preset-Taste gedrückt, bis Sie einen Ton hören.



WIEDERGEBEN VON PRESETS

Sobald Sie Presets personalisiert haben, drücken Sie eine Preset-Taste auf der Fernbedienung, um Musik wiederzugeben.



VERBINDEN EINES MOBILGERÄTS

1. Drücken Sie die *Bluetooth*-Taste  auf der Fernbedienung.

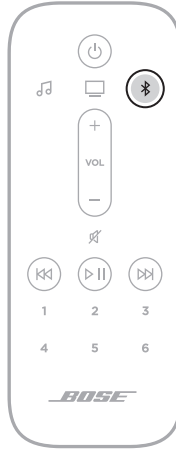

Die Lichtleiste blinkt blau.

2. Aktivieren Sie die *Bluetooth*-Funktion auf Ihrem Mobilgerät.

HINWEIS: Das *Bluetooth*-Menü finden Sie normalerweise im Einstellungen-Menü.

3. Wählen Sie Ihre Soundbar aus der Geräteliste aus.

HINWEIS: Suchen Sie nach dem Namen, den Sie in der Bose Music App für die Soundbar eingegeben haben. Wenn Sie Ihrer Soundbar keinen Namen gegeben haben, wird der voreingestellte Name angezeigt.

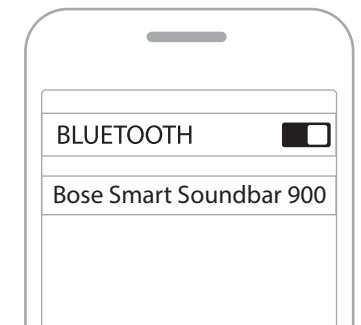

Nach dem Verbinden hören Sie einen Ton und die Lichtleiste leuchtet weiß und geht dann zu schwarz über. Der Name der Soundbar wird in der Mobilgeräteleiste angezeigt.

TRENNEN EINES MOBILGERÄTS

Verwenden Sie die Bose Music App, um Ihr Mobilgerät zu trennen.

TIPP: Sie können auch die *Bluetooth*-Einstellungen auf Ihrem Mobilgerät verwenden. Durch Deaktivieren der *Bluetooth*-Funktion werden alle anderen Geräte getrennt.

MOBILGERÄT ERNEUT VERBINDEN

Drücken Sie die *Bluetooth*-Taste  auf der Fernbedienung.

Die Soundbar versucht, sich mit den zuletzt verbundenen Mobilgeräten zu verbinden.

HINWEISE:

- Stellen Sie sicher, dass die *Bluetooth*-Funktion an Ihrem Mobilgerät aktiviert ist.
- Das Gerät muss sich innerhalb von 9 m befinden und eingeschaltet sein.

VERBINDEN EINES ZUSÄTZLICHEN MOBILGERÄTS

Sie können bis zu acht Geräte in der Geräteleiste der Soundbar speichern.

HINWEIS: Sie können Ton jeweils nur von einem Gerät wiedergeben.

1. Halten Sie die *Bluetooth*-Taste  auf der Fernbedienung gedrückt, bis die Lichtleiste blau blinkt.
2. Wählen Sie auf Ihrem Mobilgerät die Soundbar aus der Geräteleiste aus.

HINWEIS: Stellen Sie sicher, dass die *Bluetooth*-Funktion an Ihrem Mobilgerät aktiviert ist.

LÖSCHEN DER GERÄTELISTE DER SOUNDBAR

1. Halten Sie auf der Fernbedienung  10 Sekunden lang gedrückt, bis die Lichtleiste zweimal weiß blinkt und dann zu schwarz übergeht.

Die Lichtleiste blinkt blau.

2. Löschen Sie die Soundbar aus der *Bluetooth*-Liste auf Ihrem Gerät.

Alle Geräte werden gelöscht und die Soundbar ist für das Verbinden bereit (siehe Seite 39).

Die Soundbar kann AirPlay-Audio wiedergeben, sodass Sie schnell Audio von Ihrem Apple-Gerät zur Soundbar oder zu mehreren Lautsprechern streamen können.

HINWEISE:

- Um AirPlay 2 zu verwenden, benötigen Sie ein Apple-Gerät mit iOS 11.4 oder später.
- Ihr Apple-Gerät und die Soundbar müssen mit demselben Wi-Fi-Netzwerk verbunden sein.
- Weitere Informationen über AirPlay finden Sie unter: <https://www.apple.com/airplay>

STREAMEN VON AUDIO VOM CONTROL CENTER

1. Öffnen Sie auf Ihrem Apple-Gerät das Control Center.
2. Halten Sie die Audiokarte oben rechts auf dem Bildschirm getippt und tippen Sie dann auf das AirPlay-Symbol .
3. Wählen Sie Ihre Soundbar aus.

STREAMEN VON AUDIO VON EINER APP

1. Öffnen Sie eine Musik-App (wie Apple Music) und wählen Sie einen Track für die Wiedergabe aus.
2. Tippen Sie auf .
3. Wählen Sie Ihre Soundbar aus.

Die LED-Lichtleiste an der Vorderseite der Soundbar zeigt den Soundbar-Status an.

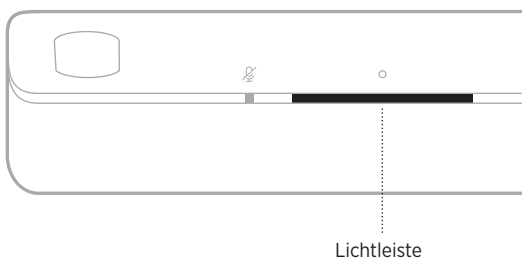

HINWEIS: Die Lichtleiste zeigt den Status jeweils einer ausgewählten Quelle an.

WI-FI-STATUS

Zeigt den Wi-Fi-Verbindungsstatus der Soundbar an.

AKTIVITÄT DER LICHTLEISTE		SYSTEMZUSTAND
Blinkt weiß		Verbindung zu Wi-Fi wird hergestellt
Leuchtet weiß und geht dann zu schwarz über		Mit Wi-Fi verbunden









BLUETOOTH-STATUS

Zeigt den *Bluetooth* Verbindungsstatus der Mobilgeräte an.

AKTIVITÄT DER LICHTLEISTE		SYSTEMZUSTAND
Blinkt blau		Bereit für die Verbindung mit dem Mobilgerät
Blinkt weiß		Verbindung mit dem Mobilgerät hergestellt
Leuchtet weiß und geht dann zu schwarz über		Verbunden mit dem Mobilgerät
Weißes Licht blinkt zweimal und geht dann zu schwarz über		Geräteliste wird gelöscht

STATUS DES SPRACHASSISTENTEN

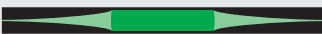
Zeigt den Status Ihres Sprachassistenten an.

AKTIVITÄT DER LICHTLEISTE	SYSTEMZUSTAND
Aus 	Sprachassistent im Ruhebetrieb
Weißes Licht bewegt sich zur Mitte und leuchtet dann 	Sprachassistent hört
Weißes Licht bewegt sich zu den Seiten 	Sprachassistent denkt nach
Blinkt weiß (voll) 	Sprachassistent spricht
Blinkt gelb 	Benachrichtigung vom Sprachassistenten
Leuchtet weiß und anschließend bewegt sich das weiße Licht zu den Seiten 	Warnung vom Sprachassistenten
Grünes Blinken 	Anruf entgegennehmen oder tätigen HINWEIS: Nur Amazon Alexa.
Grün 	Mit Anruf verbunden HINWEISE: <ul style="list-style-type: none"> • Wenn der Anruf getrennt wird, geht die Lichtleiste zu schwarz über. • Nur Amazon Alexa.
Leuchtet lila und geht dann zu schwarz über 	„Nicht stören“ ist aktiviert HINWEISE: <ul style="list-style-type: none"> • Wenn „Nicht stören“ aktiviert ist, blinkt die Lichtleiste jedes Mal, wenn Sie versuchen, mit Alexa zu interagieren, lila. • Nur Amazon Alexa.

Mikrofon aus-Lämpchen

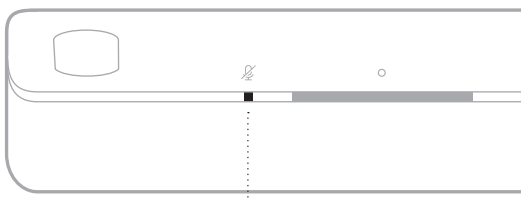

Mikrofon aus-Lämpchen

AKTIVITÄT DER LÄMPCHEN

SYSTEMZUSTAND



Leuchtet rot	Das Mikrofon ist ausgeschaltet
--------------	--------------------------------

MEDIENWIEDERGABE- UND LAUTSTÄRKESTATUS

Zeigt den Soundbar-Status bei der Steuerung der Medienwiedergabe und Lautstärke an.



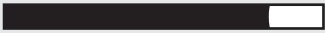



AKTIVITÄT DER LICHTLEISTE

SYSTEMZUSTAND

Zwei mittlere Lichter leuchten weiß		Pause
Rechtes Ende der Lichtleiste blinkt weiß		Lautstärke erhöhen
Linkes Ende der Lichtleiste blinkt weiß		Lautstärke verringern
Linkes Ende der Lichtleiste leuchtet weiß		Stummschalten

UPDATE- UND FEHLERSTATUS

Zeigt den Status der Software-Updates und Fehlermeldungen an.

AKTIVITÄT DER LICHTLEISTE		SYSTEMZUSTAND
Leuchtet gelb		Wi-Fi-Einrichtung läuft
Weißes Licht bewegt sich von rechts nach links		Update wird heruntergeladen
Weißes Licht bewegt sich von links nach rechts		Soundbar wird aktualisiert
Blinkt 4 Mal gelb		Quellenfehler - siehe Bose Music App
Blinkt 4 Mal rot		Zurzeit nicht verfügbar, versuchen Sie es später erneut
Leuchtet rot		Fehler - Wenden Sie sich an den Bose-Kundendienst

WI-FI-FUNKTION DEAKTIVIEREN/AKTIVIEREN

Halten Sie auf der Fernbedienung die Bose Music-Taste  und die Taste zum Vorwärtsspringen  gedrückt, bis die Lichtleiste zweimal weiß blinkt und dann zu schwarz übergeht.

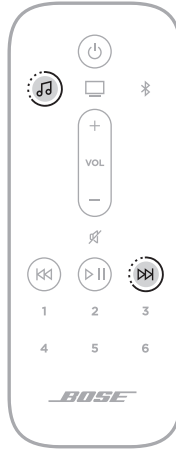

ZUBEHÖR (OPTIONAL) VERBINDEN

Sie können irgendeines dieses Zubehörs mit Ihrer Soundbar verbinden. Weitere Informationen finden Sie in der Bedienungsanleitung Ihres Zubehörs.

- **Bose Bass Module 700:** Bose.com/BM700
- **Bose Bass Module 500:** Bose.com/BM500
- **Bose Surround Speakers 700:** Bose.com/SS700
- **Bose Surround Speakers:** Bose.com/SS

BOSE SOUNDLINK *BLUETOOTH*-LAUTSPRECHER ODER BOSE-KOPFHÖRER MITHILFE VON SIMPLESYNC™-TECHNOLOGIE VERBINDEN

Mit der Bose SimpleSync™-Technologie können Sie bestimmte Bose SoundLink *Bluetooth*-Lautsprecher oder Bose-Kopfhörer mit der Soundbar verbinden, um Ihre Musik und Filme ganz neu zu hören.

Vorteile

- **Ein persönliches Fernseh-Hörerlebnis:** Hören Sie Fernsehsendungen, ohne andere zu stören, indem Sie Ihre Bose-Kopfhörer mit der Soundbar verbinden. Verwenden Sie unabhängige Lautstärkeregelungen an jedem Produkt, um die Soundbar leiser einzustellen oder stummzuschalten, während Sie über Ihre Kopfhörer weiterhin so laut hören, wie Sie möchten.
- **Ton in einem weiteren Raum:** Hören Sie denselben Song in zwei verschiedenen Räumen gleichzeitig, indem Sie Ihren Bose SoundLink *Bluetooth*-Lautsprecher mit der Soundbar verbinden.

HINWEIS: SimpleSync™-Technologie hat eine *Bluetooth*-Reichweite von bis zu 9 Metern. Wände und die Art der verwendeten Baumaterialien können den Empfang beeinträchtigen.

Kompatible Produkte

Sie können die meisten Bose SoundLink *Bluetooth*-Lautsprecher sowie Bose-Kopfhörer mit der Soundbar verbinden.

Beliebte kompatible Produkte sind z. B.:

- Bose SoundLink Revolve+ *Bluetooth*-Lautsprecher
- Bose SoundLink Mini *Bluetooth*-Lautsprecher
- Bose SoundLink Color *Bluetooth*-Lautsprecher
- Bose Noise Cancelling Headphones 700
- Bose QuietComfort 35 Drahtloskopfhörer

Neue Produkte werden regelmäßig hinzugefügt. Eine vollständige Liste und weitere Informationen finden Sie unter: worldwide.Bose.com/Support/Groups

Mithilfe der Bose Music App verbinden

Verwenden Sie die Bose Music App, um Ihren Bose SoundLink *Bluetooth*-Lautsprecher oder Ihre Bose-Kopfhörer mit der Soundbar zu verbinden. Weitere Informationen finden Sie unter: worldwide.Bose.com/Support/Groups

HINWEISE:

- Vergewissern Sie sich, dass das Produkt, das Sie verbinden möchten, eingeschaltet ist, es sich innerhalb von 9 m von der Soundbar befindet und für das Verbinden mit einem anderen Gerät bereit ist. Weitere Informationen finden Sie in der Bedienungsanleitung Ihres Produkts.
- Sie können immer nur ein Produkt gleichzeitig mit der Soundbar verbinden.

BOSE SOUNDLINK *BLUETOOTH*-LAUTSPRECHER ODER BOSE-KOPFHÖRER ERNEUT VERBINDEN

Schalten Sie Ihren Bose SoundLink *Bluetooth*-Lautsprecher oder die Bose-Kopfhörer ein.

Ihr Lautsprecher oder die Kopfhörer versuchen, sich mit dem zuletzt verbundenen *Bluetooth*-Gerät zu verbinden, z. B. Ihrer Bose Soundbar.

HINWEISE:

- Die Soundbar muss sich innerhalb der Reichweite (9 m) befinden und eingeschaltet sein.
- Wenn sich Ihr Lautsprecher nicht verbindet, sehen Sie unter „Soundbar verbindet sich nicht erneut mit einem vorher verbundenen Bose SoundLink *Bluetooth*-Lautsprecher“ auf Seite 58 nach.
- Wenn sich Ihre Kopfhörer nicht verbinden, sehen Sie unter „Soundbar verbindet sich nicht erneut mit vorher verbundenen Bose-Kopfhörern“ auf Seite 58 nach.

AKTUALISIEREN DER SOUNDBAR

Die Soundbar wird automatisch aktualisiert, wenn sie mit der Bose Music App und Ihrem Wi-Fi-Netzwerk verbunden ist.

BATTERIEN IN DIE FERNBEDIENUNG EINLEGEN

1. Öffnen Sie die Batterieabdeckung auf der Rückseite der Fernbedienung.

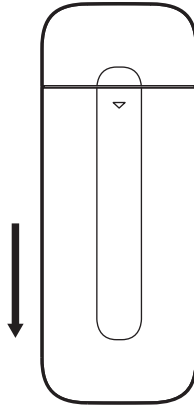

2. Legen Sie die zwei mitgelieferten AAA 1,5-V-Batterien (IEC-LR3) ein. Beachten Sie die Polung. Die Symbole + und – auf den Batterien und im Batteriefach müssen übereinstimmen.

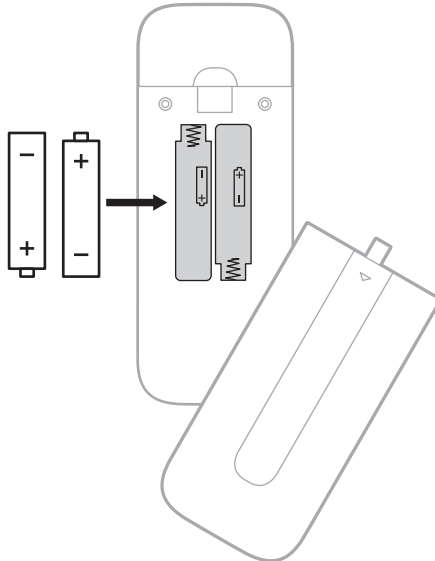

3. Schließen Sie die Batteriefach-Abdeckung wieder.

REINIGEN DER SOUNDBAR

Wischen Sie die Außenflächen der Soundbar mit einem weichen, trockenen Tuch ab.

ACHTUNG:

- Auf KEINEN Fall dürfen Flüssigkeiten auf die Soundbar oder in Öffnungen geschüttet werden.
- Blasen Sie KEINE Luft in die nach oben gerichteten Lautsprecher oder die Soundbar.
- Verwenden Sie KEINEN Staubsauger zum Reinigen der nach oben gerichteten Lautsprecher oder der Soundbar.
- Verwenden Sie KEINE Sprühdosen in der Nähe der nach oben gerichteten Lautsprecher oder der Soundbar.
- Verwenden Sie KEINE Lösungsmittel, Chemikalien und Reinigungsmittel, die Alkohol, Ammoniak oder Scheuermittel enthalten.
- Lassen Sie KEINE Gegenstände in Öffnungen fallen.

ERSATZTEILE UND ZUBEHÖR

Ersatzteile und Zubehör können über den Bose-Kundendienst bestellt werden.

Besuchen Sie: worldwide.Bose.com/Support/SB700

EINGESCHRÄNKTE GARANTIE

Auf die Soundbar wird eine übertragbare eingeschränkte Garantie gewährt. Nähere Informationen zur eingeschränkten Garantie finden Sie auf unserer Website unter global.Bose.com/warranty.

Eine Anleitung zum Registrieren Ihres Produkts finden Sie unter global.Bose.com/register. Ihre eingeschränkte Garantie ist jedoch unabhängig von der Registrierung gültig.

VERSUCHEN SIE ZUERST DIESE LÖSUNGEN



Bei Problemen mit der Soundbar:

- Vergewissern Sie sich, dass die Soundbar an eine stromführende Netzsteckdose angeschlossen ist.
- Schließen Sie alle Kabel fest an.
- Prüfen Sie den Zustand der Soundbar (siehe Seite 42).
- Laden Sie die Bose Music App herunter und führen Sie die verfügbaren Software-Updates aus.
- Beachten Sie beim Aufstellen der Soundbar die Aufstellungsrichtlinien (siehe Seite 16).
- Stellen Sie die Soundbar für ordnungsgemäßen Betrieb innerhalb des für Ihr Mobilgerät empfohlenen Bereichs auf.
- Achten Sie darauf, dass die Soundbar einen Abstand von mindestens 0,3 bis 0,9 m von anderen Drahtlosgeräten hat.
- Prüfen Sie, ob Wi-Fi-Zugangspunkte bis zu 2,4 bis 3,0 m von der Soundbar, dem optionalen Bassmodul und den optionalen Surround-Lautsprechern entfernt aufgestellt wurden.

ANDERE LÖSUNGEN

Wenn Sie das Problem nicht beheben konnten, sehen Sie in der folgenden Tabelle nach, in der Sie Symptome und Lösungen für gängige Probleme finden. Wenn Sie Ihr Problem nicht beheben können, wenden Sie sich an den Bose-Kundendienst.

Besuchen Sie: worldwide.Bose.com/contact

SYMPTOM	LÖSUNG
Kein HDMI eARC-Anschluss am Fernsehgerät	Verwenden Sie den HDMI ARC-Anschluss des Fernsehgeräts. Verwenden Sie das optische Kabel, um die Soundbar an das Fernsehgerät anzuschließen.
Kein HDMI eARC-, HDMI ARC- oder optischer Anschluss am Fernsehgerät	Schließen Sie das Fernsehgerät mit einem Audiokonverter und einem getrennten Audiokabel, z. B. einem koaxialen 3,5-mm- oder analogen Audiokabel (nicht mitgeliefert), an. Die Art des benötigten Konverters und Kabels hängt von den Audioausgangsanschlüssen an Ihrem Fernsehgerät ab.
Die Soundbar schaltet sich nicht ein	Schließen Sie das Netzkabel an eine andere Steckdose an. Verwenden Sie zum Einschalten der Soundbar die Fernbedienung (siehe Seite 23). Trennen Sie die Netzkabel von der Soundbar und vom optionalen Bassmodul und den Surround-Sound-Lautsprechern, warten Sie 30 Sekunden und schließen Sie sie an eine stromführende Netzsteckdose an.
Soundbar schaltet sich nicht aus	Die Soundbar befindet sich möglicherweise im Netzwerk-Standby-Modus. Drücken Sie die Power-Taste  auf der Fernbedienung, um die Soundbar zu aktivieren. Drücken Sie  erneut, um die Soundbar auszuschalten.

SYMPTOM	LÖSUNG
<p>Ton wird nicht in Dolby Atmos wiedergegeben</p>	<p>Vergewissern Sie sich in der Bose Music App, dass das Audio-Streaming in Dolby Atmos erfolgt. Wenn es nicht in Dolby Atmos erfolgt, vergewissern Sie sich, dass die erweiterten Audioeinstellungen Ihres Fernsehgeräts die Weiterleitung von Dolby Atmos zur Soundbar erlauben. Weitere Informationen finden Sie in der Bedienungsanleitung des Fernsehgeräts.</p>
<p>Fernbedienung funktioniert nicht oder nur fehlerhaft</p>	<p>Beachten Sie die Polung. Die Symbole + und – auf den Batterien und im Batteriefach müssen übereinstimmen (siehe Seite 49).</p> <p>Tauschen Sie die Batterien aus (siehe Seite 49).</p> <p>Vergewissern Sie sich, dass die Fernbedienung sich innerhalb des Betriebsbereichs (6 m) der Soundbar befindet.</p> <p>Stellen Sie sicher, dass sich keine Hindernisse zwischen der Fernbedienung und der Soundbar befinden.</p>
<p>Unterbrochener oder kein Ton von der Soundbar</p>	<p>Wenn das linke Ende der Lichtleiste weiß leuchtet, ist die Soundbar stummgeschaltet. Drücken Sie die Mute-Taste , um die Stummschaltung der Soundbar aufzuheben.</p> <p>Stellen Sie sicher, dass das Mobilgerät nicht stummgeschaltet ist.</p> <p>Erhöhen Sie die Lautstärke an der Soundbar (siehe Seite 26) oder am Mobilgerät.</p> <p>Schalten Sie zu einer anderen Quelle um (siehe Seite 24).</p> <p>Geben Sie Ton von einer anderen Anwendung oder einem anderen Musikdienst wieder.</p> <p>Wenn der Ton von einer Wi-Fi-Quelle stammt, setzen Sie den Router zurück.</p> <p>Starten Sie Ihr Mobilgerät neu.</p> <p>Vergewissern Sie sich, dass Sie ein kompatibles <i>Bluetooth</i>-Mobilgerät verwenden.</p> <p>Stellen Sie sicher, dass das HDMI-Kabel der Soundbar an einen Anschluss an Ihrem Fernsehgerät mit der Bezeichnung HDMI eARC (Enhanced Audio Return Channel) und nicht an einen üblichen HDMI-Anschluss angeschlossen ist. Falls Ihr Fernsehgerät keinen HDMI eARC-Anschluss hat, schließen Sie sie an den HDMI ARC-Anschluss an. Falls Ihr Fernsehgerät keinen ARC-Anschluss hat, schließen Sie die Soundbar mithilfe des optischen Kabels an (siehe Seite 62).</p> <p>Wenn die Soundbar an den HDMI eARC- (oder ARC-) Anschluss des Fernsehgeräts angeschlossen ist, achten Sie darauf, dass Consumer Electronics Control (CEC) im Menü Ihres TV-Systems aktiviert ist. Es kann sein, dass CEC an Ihrem Fernsehgerät anders bezeichnet ist. Weitere Informationen finden Sie in der Bedienungsanleitung des Fernsehgeräts.</p> <p>Trennen Sie das HDMI-Kabel vom HDMI eARC- (oder ARC-) Anschluss Ihres Fernsehgeräts und schließen Sie es wieder an.</p> <p>Schließen Sie das optische Kabel an einen Anschluss an Ihrem Fernsehgerät mit der Bezeichnung Output oder OUT und nicht Input oder IN an.</p> <p>Trennen Sie die Netzkabel von der Soundbar und vom optionalen Bassmodul und den Surround-Sound-Lautsprechern, warten Sie 30 Sekunden und schließen Sie sie an eine stromführende Netzsteckdose an.</p> <p>Stellen Sie CEC mithilfe der Bose Music App auf Alternativ Ein ein.</p>

SYMPTOM	LÖSUNG
<p>Soundbar verbindet sich nicht mit dem Bassmodul oder den Surround-Lautsprechern</p>	<p>Informationen zur Fehlerbehebung finden Sie in der Bedienungsanleitung Ihres Bassmoduls oder Surround-Lautsprechers (siehe Seite 47).</p> <p>Stellen Sie sicher, dass das Bassmodul oder die Surround-Lautsprecher mit der Soundbar kompatibel sind (siehe Seite 47).</p> <p>Trennen Sie die Netzkabel von der Soundbar und vom optionalen Bassmodul und den Surround-Sound-Lautsprechern, warten Sie 30 Sekunden und schließen Sie sie an eine Netzsteckdose an.</p>
<p>Kein Ton vom Bassmodul oder den Surround-Lautsprechern</p>	<p>Stellen Sie sicher, dass das Bassmodul oder die Surround-Lautsprecher mit der Soundbar kompatibel sind (siehe Seite 47).</p> <p>Stellen Sie sicher, dass die Software in der Bose Music App aktuell ist.</p> <p>Stellen Sie den Basspegel mithilfe der Bose Music App ein (siehe Seite 27).</p> <p>Schalten Sie zu einer anderen Quelle um (siehe Seite 24).</p>
<p>Ton ist aus dem Lautsprecher des Fernsehgeräts zu hören</p>	<p>Stellen Sie sicher, dass das HDMI-Kabel der Soundbar an einen Anschluss an Ihrem Fernsehgerät mit der Bezeichnung HDMI eARC (Enhanced Audio Return Channel) und nicht an einen üblichen HDMI-Anschluss angeschlossen ist. Falls Ihr Fernsehgerät keinen HDMI eARC-Anschluss hat, schließen Sie sie an den HDMI ARC-Anschluss an. Falls Ihr Fernsehgerät keinen ARC-Anschluss hat, schließen Sie die Soundbar mithilfe des optischen Kabels an (siehe Seite 62).</p> <p>Trennen Sie das HDMI-Kabel vom HDMI eARC- (oder ARC-) Anschluss Ihres Fernsehgeräts und schließen Sie es wieder an.</p> <p>Trennen Sie die Netzkabel von der Soundbar und vom optionalen Bassmodul und den Surround-Sound-Lautsprechern, warten Sie 30 Sekunden und schließen Sie sie an eine Netzsteckdose an.</p> <p>TV-Lautsprecher ausschalten. Weitere Informationen finden Sie in der Bedienungsanleitung des Fernsehgeräts.</p> <p>Drehen Sie die Lautstärke des Fernsehgeräts auf die niedrigste Einstellung.</p> <p>Wenn die Soundbar an den HDMI eARC- (oder ARC-) Anschluss des Fernsehgeräts angeschlossen ist, achten Sie darauf, dass Consumer Electronics Control (CEC) im Menü Ihres TV-Systems aktiviert ist. Es kann sein, dass CEC an Ihrem Fernsehgerät anders bezeichnet ist. Weitere Informationen finden Sie in der Bedienungsanleitung des Fernsehgeräts.</p> <p>Stellen Sie CEC mithilfe der Bose Music App auf Alternativ Ein ein.</p>
<p>Schlechter oder verzerrter Ton</p>	<p>Testen Sie verschiedene Quellen, falls verfügbar.</p> <p>Vergewissern Sie sich, dass Ihr Fernsehgerät Surround-Sound wiedergeben kann. Weitere Informationen finden Sie in der Bedienungsanleitung des Fernsehgeräts.</p> <p>Wenn Ton von einem anderen Gerät wiedergegeben wird, verringern Sie die Lautstärke dieses Geräts.</p> <p>Stellen Sie den Basspegel mithilfe der Bose Music App ein (siehe Seite 27).</p> <p>Schalten Sie die TV-Lautsprecher aus. Weitere Informationen finden Sie in der Bedienungsanleitung des Fernsehgeräts.</p> <p>Überprüfen des Tons (siehe Seite 63).</p> <p>Führen Sie die ADAPTIQ-Audiokalibrierung aus (siehe Seite 21).</p>

SYMPTOM	LÖSUNG
Soundbar gibt keinen Ton von der richtigen Quelle wieder oder wählt nach Verzögerung die falsche Quelle aus	<p>Stellen Sie CEC mithilfe der Bose Music App auf Alternativ Ein ein.</p> <p>Deaktivieren Sie CEC an Ihrer Quelle. Sehen Sie dazu in der Bedienungsanleitung der Quelle nach.</p>
Soundbar und Quelle schalten sich nicht gleichzeitig ein/aus	<p>Drücken Sie auf der Fernbedienung die Quelltaste für die Quelle, die nicht mehr synchron ist.</p> <p>Drücken Sie die Power-Taste , um die Quelle ein-/auszuschalten.</p>
Soundbar verbindet sich nicht mit dem Wi-Fi-Netzwerk	<p>Wählen Sie in der Bose Music App den korrekten Netzwerknamen aus und geben Sie das Netzwerkpasswort (Groß-/Kleinschreibung beachten) ein.</p> <p>Vergewissern Sie sich, dass die Soundbar und das Mobilgerät mit demselben Wi-Fi-Netzwerk verbunden sind.</p> <p>Wenn sich Ihre Netzwerkinformationen geändert haben, sehen Sie unter Seite 20 nach.</p> <p>Aktivieren Sie Wi-Fi am Mobilgerät, das Sie für das Einrichten verwenden.</p> <p>Schließen Sie alle anderen Anwendungen auf dem Mobilgerät.</p> <p>Starten Sie Ihr Mobilgerät und den Router neu.</p> <p>Wenn der Router sowohl 2,4-GHz- als auch 5-GHz-Bänder unterstützt, stellen Sie sicher, dass sowohl das Gerät (mobil oder Computer) als auch die Soundbar mit demselben Band verbunden sind.</p> <p>HINWEIS: Geben Sie jedem Band einen eindeutigen Namen, um sicherzustellen, dass Sie sich mit dem richtigen Band verbinden.</p> <p>Setzen Sie den Router zurück.</p> <p>Trennen Sie die Netzkabel von der Soundbar und vom optionalen Bassmodul und den Surround-Sound-Lautsprechern, warten Sie 30 Sekunden und schließen Sie sie an eine Netzsteckdose an. Deinstallieren Sie die Bose Music App auf Ihrem Mobilgerät, installieren Sie die App neu und starten Sie die Einrichtung erneut.</p> <p>Verbinden Sie sich mithilfe eines Ethernet-Kabels mit dem Netzwerk.</p> <p>Wenn Sie sich mit einem anderen Netzwerk verbinden und die App Sie nicht zum Einrichten auffordert, fügen Sie zum Hauptbildschirm und fügen Sie die Soundbar hinzu.</p>
Soundbar verbindet sich nicht mit dem Bluetooth-Gerät	<p>Schalten Sie die <i>Bluetooth</i>-Funktion am Mobilgerät aus und wieder ein. Löschen Sie Ihre Soundbar aus der <i>Bluetooth</i>-Liste. Verbinden Sie sie erneut (siehe Seite 39).</p> <p>Verbinden Sie ein anderes Mobilgerät (siehe Seite 40).</p> <p>Vergewissern Sie sich, dass Sie ein kompatibles <i>Bluetooth</i>-Mobilgerät verwenden.</p> <p>Löschen Sie die Soundbar aus der <i>Bluetooth</i>-Liste des Mobilgeräts. Verbinden Sie sie erneut (siehe Seite 39).</p> <p>Löschen Sie die Geräteliste der Soundbar (siehe Seite 40). Verbinden Sie sie erneut (siehe Seite 39).</p>

SYMPTOM	LÖSUNG
<p>Soundbar streamt kein Audio mithilfe von Airplay</p>	<p>Vergewissern Sie sich, dass Ihre Soundbar eingeschaltet ist und sich in Reichweite befindet (siehe Seite 23).</p> <p>Vergewissern Sie sich, dass das Apple-Gerät und die Soundbar mit demselben Wi-Fi-Netzwerk verbunden sind.</p> <p>Aktualisieren Sie Ihr Apple-Gerät.</p> <p>Vergewissern Sie sich, dass die Soundbar auf dem neuesten Stand ist (siehe Seite 49).</p> <p>Wenn Sie das AirPlay-Symbol  in der Musik-App, von der Sie streamen, nicht finden können, streamen Sie Audio vom Control Center.</p> <p>Zusätzlichen Support erhalten Sie auf: https://www.apple.com/airplay</p>
<p>Bose Music App funktioniert auf dem Mobilgerät nicht</p>	<p>Stellen Sie sicher, dass Ihr Mobilgerät kompatibel zur Bose Music App ist und die Mindestsystemanforderungen erfüllt. Sehen Sie für weitere Informationen im App-Store auf Ihrem Mobilgerät nach.</p> <p>Deinstallieren Sie die Bose Music App auf Ihrem Mobilgerät und installieren Sie die App dann erneut (siehe Seite 19).</p>
<p>Soundbar ist beim Hinzufügen eines weiteren Bose-Kontos nicht sichtbar</p>	<p>Stellen Sie sicher, dass Freigabe an der Soundbar mithilfe der Bose Music App aktiviert ist.</p> <p>Vergewissern Sie sich, dass die Soundbar und das Mobilgerät mit demselben Wi-Fi-Netzwerk verbunden sind.</p>



SYMPTOM	LÖSUNG
Google Assistant reagiert nicht	<p>Stellen Sie sicher, dass das „Mikrofon aus“-Lämpchen nicht rot leuchtet. Wie Sie das Mikrofon einschalten, finden Sie auf Seite 30.</p> <p>Stellen Sie sicher, dass Google Assistant mithilfe der Bose Music App eingerichtet wurde (siehe Seite 28).</p> <p>HINWEIS: Die Soundbar muss mithilfe der Bose Music App eingerichtet und mit Ihrem Wi-Fi-Netzwerk verbunden werden. Verbinden Sie Ihr Mobilgerät mit Wi-Fi.</p> <p>Verbinden Sie Ihr Mobilgerät mit Wi-Fi.</p> <p>Sie müssen sich an einem Land befinden, in dem Google Assistant verfügbar ist.</p> <p>Achten Sie darauf, dass Sie die aktuellste Version der Google Assistant-App verwenden.</p> <p>Überprüfen Sie, ob das Aufwachwort aktiviert ist (siehe Seite 29).</p> <p>Stellen Sie sicher, dass Ihr Mobilgerät kompatibel ist.</p> <p>Entfernen Sie Google Assistant mithilfe der Bose Music App von der Soundbar. Fügen Sie Google Assistant erneut hinzu.</p> <p>Wählen Sie Pandora oder Spotify als Ihren voreingestellten Audiodienst (siehe Seite 31).</p> <p>Stellen Sie sicher, dass Sie dasselbe Audiodienstkonto in der Bose Music App und in der Google Assistant App verwenden.</p> <p>Google Assistant unterstützt Ihre Anforderung möglicherweise nicht. Neue Funktionen werden regelmäßig hinzugefügt.</p> <p>Zusätzlichen Support erhalten Sie auf: https://support.google.com/assistant</p>
Ändern der persönlichen Ergebniseinstellungen von Google Assistant	<p>Um persönliche Ergebnisse auszuschalten oder das Konto für persönliche Ergebnisse zu ändern, verwenden Sie das Einstellungen-Menü in der Google Assistant-App.</p>

SYMPTOM	LÖSUNG
Alexa reagiert nicht	<p>Stellen Sie sicher, dass das „Mikrofon aus“-Lämpchen nicht rot leuchtet. Wie Sie das Mikrofon einschalten, finden Sie auf Seite 33.</p> <p>Stellen Sie sicher, dass Alexa mithilfe der Bose Music App eingerichtet wurde (siehe Seite 28).</p> <p>HINWEIS: Die Soundbar muss mithilfe der Bose Music App eingerichtet und mit Ihrem Wi-Fi-Netzwerk verbunden werden.</p> <p>Verbinden Sie Ihr Mobilgerät mit Wi-Fi.</p> <p>Sie müssen sich an einem Land befinden, an dem Amazon Alexa verfügbar ist.</p> <p>Achten Sie darauf, dass Sie die aktuellste Version Alexa App verwenden.</p> <p>Stellen Sie sicher, dass Ihr Mobilgerät kompatibel ist.</p> <p>Überprüfen Sie, ob das Aufwachwort aktiviert ist (siehe Seite 32).</p> <p>Entfernen Sie Alexa mithilfe der Bose Music App von der Soundbar. Fügen Sie Alexa erneut hinzu.</p> <p>Stellen Sie sicher, dass Sie den Namen sagen, den Sie in der Bose Music App zugewiesen haben. Wenn mehrere Soundbars denselben Namen haben, verwenden Sie den Namen, der in der Alexa App zugewiesen ist, oder ändern Sie den Namen in der Bose Music App.</p> <p>Bei Verwendung von Voice4Video™:</p> <ul style="list-style-type: none"> • Stellen Sie sicher, dass sich keine Hindernisse zwischen der Soundbar, dem Fernsehgerät und/oder der Kabel- oder Satellitenanlage befinden. • Vergewissern Sie sich, dass die Soundbar mithilfe des HDMI-Kabels angeschlossen ist (siehe Seite 61). • Stellen Sie sicher, dass Sie diese Funktion mithilfe der Bose Music App eingerichtet und Ihr Fernsehgerät und/oder die Kabel- oder Satellitenanlage angeschlossen haben. • Stellen Sie sicher, dass Sie Ihre Postleitzahl und den Dienstanbieter für Ihre Kabel/Satellitenanlage eingegeben haben. <p>Alexa unterstützt möglicherweise Ihre Anforderung nicht. Neue Funktionen werden regelmäßig hinzugefügt.</p> <p>Zusätzlichen Support erhalten Sie auf: https://www.amazon.com/usealexa</p>
Preset reagiert nicht	<p>Vergewissern Sie sich, dass das Preset eingestellt wurde (siehe Seite 37).</p>
Soundbar verbindet sich nicht mit einem Bose SoundLink Bluetooth-Lautsprecher oder mit Bose-Kopfhörern	<p>Vergewissern Sie sich, dass Ihr Lautsprecher oder Ihre Kopfhörer eingeschaltet sind, sie sich innerhalb von 9 m von der Soundbar befinden und für das Verbinden mit einem anderen Gerät bereit sind. Weitere Informationen finden Sie in der Bedienungsanleitung Ihres Produkts.</p>

SYMPTOM	LÖSUNG
<p>Soundbar verbindet sich nicht erneut mit einem vorher verbundenen Bose SoundLink Bluetooth-Lautsprecher</p>	<p>Verwenden Sie die Produktsteuerungen an Ihrem Lautsprecher, um durch die Produktgeräteleiste zu gehen, bis Sie den Namen Ihrer Soundbar hören. Produktspezifische Informationen finden Sie in der Bedienungsanleitung Ihres Lautsprechers.</p>
<p>Soundbar verbindet sich nicht erneut mit vorher verbundenen Bose-Kopfhörern</p>	<p>Verbinden Sie sie mithilfe der Bose Music App. Auf diese Option können Sie vom Menü „Einstellungen“ aus zugreifen.</p>
<p>Verzögerter Ton von einem verbundenen Bose SoundLink Bluetooth-Lautsprecher oder von Bose-Kopfhörern</p>	<p>Nicht alle Bose SoundLink <i>Bluetooth</i>-Lautsprecher können Ton perfekt synchron wiedergeben, wenn sie mit der Soundbar verbunden sind. Um zu prüfen, ob Ihr Produkt kompatibel ist, besuchen Sie: worldwide.bose.com/Support/Groups</p> <p>Installieren Sie alle verfügbaren Software-Updates für Ihren Lautsprecher oder Ihre Kopfhörer. Um auf Updates zu prüfen, öffnen Sie die entsprechende Bose App für Ihr Produkt auf Ihrem Mobilgerät oder besuchen Sie btu.bose.com auf Ihrem Computer.</p>

ZURÜCKSETZEN DER SOUNDBAR

Ein Zurücksetzen des Systems löscht alle Quellen-, Lautstärke-, Netzwerk- und ADAPTiQ-Audiokalibrierungseinstellungen von der Soundbar und stellt die werkseitigen Originaleneinstellungen wieder her.

1. Halten Sie auf der Fernbedienung die Power-Taste  und die Taste zum Vorwärtsspringen  5 Sekunden lang gedrückt, bis die Lichtleiste zweimal weiß blinkt und dann zu schwarz übergeht.



Die Soundbar wird neu gestartet. Wenn das Zurücksetzen abgeschlossen ist, leuchtet die Lichtleiste gelb.

2. So stellen Sie das Netzwerk und die Audioeinstellungen der Soundbar wieder her:
 - a. Starten Sie die Bose Music App auf Ihrem Mobilgerät und fügen Sie das System zum Netzwerk hinzu (siehe „Hinzufügen der Soundbar zu einem vorhandenen Konto“ auf Seite 20).
 - b. Führen Sie die ADAPTiQ-Audiokalibrierung mithilfe der Bose Music App durch (siehe Seite 21).

ANSCHLUSSMÖGLICHKEITEN

Sie haben die folgenden zwei Möglichkeiten, um die Soundbar an Ihr Fernsehgerät anzuschließen:

- **Option 1 (bevorzugt):** HDMI eARC (Enhanced Audio Return Channel) oder ARC
- **Option 2:** Optisch

HINWEIS: Die Verwendung des ARC-Anschlusses Ihres Fernsehgeräts ermöglicht Ihnen die Verwendung der Fernbedienung des Fernsehgeräts zum Steuern der Strom-, Lautstärke- und Stummschaltungsfunktionen der Soundbar.

1. Suchen Sie an der Rückseite des Fernsehgeräts die **HDMI IN-** und **Audio OUT-** (optischen) Anschlüsse.

HINWEIS: Das Anschlussfeld Ihres Fernsehgeräts sieht möglicherweise nicht wie abgebildet aus. Suchen Sie nach der Form des Anschlusses.

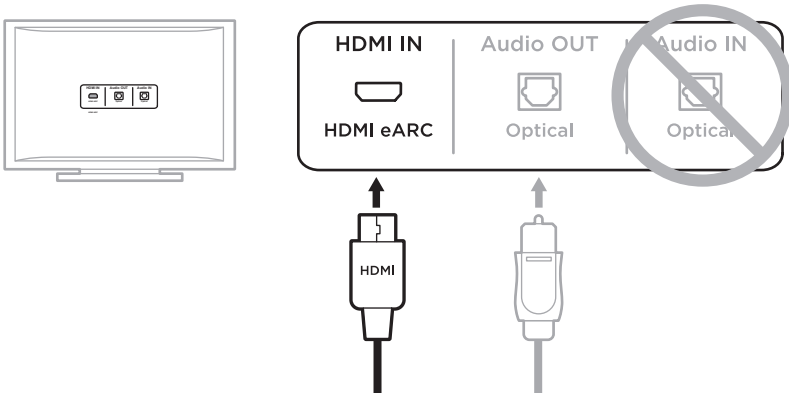

Option 1 (bevorzugt)
HDMI eARC (oder ARC):
 Verwenden Sie das HDMI-Kabel für diese Verbindung.

Option 2:
Optisch: Wenn Ihr Fernsehgerät keinen HDMI eARC- (oder ARC-) Anschluss hat, verwenden Sie das optische Kabel für diese Verbindung.

2. Auswählen eines Audiokabels.

ANSCHLIESSEN DER SOUNDBAR AN DAS FERNSEHGERÄT

Schließen Sie nach Auswahl eines Audiokabels die Soundbar an das Fernsehgerät an.

Option 1 (bevorzugt): HDMI eARC oder ARC

1. Schließen Sie ein Ende des HDMI-Kabels an den **HDMI eARC**- oder **ARC**- Anschluss des Fernsehgeräts an.
2. Schließen Sie das andere Ende des Kabels an den **HDMI (eARC)**-Anschluss an der Soundbar an.

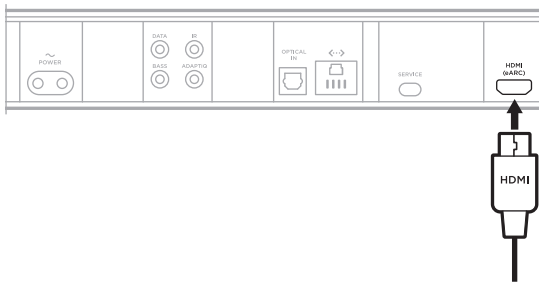

Option 2: Optisch

Wenn Ihr Fernsehgerät keinen HDMI eARC- (oder ARC-) Anschluss hat, verwenden Sie das optische Kabel, um die Soundbar an das Fernsehgerät anzuschließen.

1. Entfernen Sie die Schutzkappe von beiden Enden des optischen Kabels.

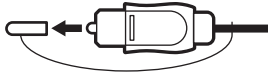

ACHTUNG: Wenn Sie den Stecker mit angebrachter Kappe hineinstecken, kann dies den Stecker und/oder Anschluss beschädigen.

2. Schließen Sie ein Ende des optischen Kabels an den **Optical OUT**-Anschluss des Fernsehgeräts an.

ACHTUNG: Wenn Sie den Stecker falsch herum hineinstecken, kann dies den Stecker und/oder Anschluss beschädigen.

3. Halten Sie den Stecker am anderen Ende des optischen Kabels.
4. Richten Sie den Stecker am **OPTICAL IN**-Anschluss der Soundbar aus und stecken Sie ihn vorsichtig hinein.

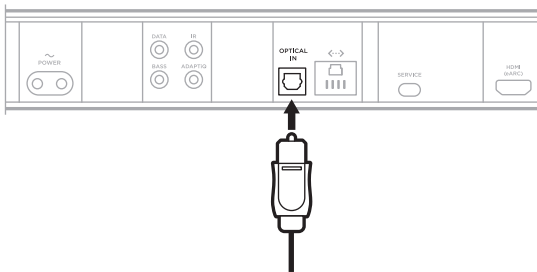

HINWEIS: Der Anschluss hat eine Tür mit Scharnier, die nach innen schwenkt, wenn Sie den Stecker hineinstecken.

5. Stecken Sie den Stecker fest in den Anschluss, bis Sie ein Klicken hören oder spüren.



ÜBERPRÜFEN DES TONS

1. Schalten Sie das Fernsehgerät ein.
2. TV-Lautsprecher ausschalten.

HINWEIS: Weitere Informationen finden Sie in der Bedienungsanleitung Ihres Fernsehgeräts.

3. Wenn Sie eine Kabel-/Satellitenanlage oder eine andere sekundäre Quelle verwenden:
 - a. Schalten Sie diese Quelle ein.
 - b. Wählen Sie den entsprechenden Fernseheingang aus.
4. Schalten Sie die Soundbar ein (siehe Seite 23).
Sie hören Ton von der Soundbar.
5. Drücken Sie die „Stummschaltung“-Taste  auf der Fernbedienung.
Sie hören keinen Ton von den TV-Lautsprechern oder der Soundbar.

HINWEIS: Wenn Sie Ton aus dem Fernsehgerät hören, nachdem die Soundbar stummgeschaltet wurde, sehen Sie unter „Ton ist aus dem Lautsprecher des Fernsehgeräts zu hören“ auf Seite 53 nach.

Lees alle veiligheids- en beveiligingsinstructies en de gebruiksaanwijzing door en bewaar deze.

CE Bose Corporation verklaart hierbij dat dit product voldoet aan de essentiële vereisten en andere relevante bepalingen van richtlijn 2014/53/EU en alle andere vereisten van de toepasselijke EU-richtlijnen. De volledige conformiteitsverklaring kunt u vinden op: www.Bose.com/compliance

**UK
CA** Dit product voldoet aan alle voorschriften in de Electromagnetic Compatibility Regulations 2016 en aan alle overige toepasselijke wet- en regelgeving van het Verenigd Koninkrijk. De volledige conformiteitsverklaring kunt u vinden op: www.Bose.com/compliance

Bose Corporation verklaart hierbij dat dit product voldoet aan de essentiële vereisten zoals vastgelegd in de Radio Equipment Regulations 2017 en aan alle overige toepasselijke wet- en regelgeving van het Verenigd Koninkrijk. De volledige conformiteitsverklaring kunt u vinden op: www.Bose.com/compliance

Belangrijke veiligheidsinstructies

Lees deze instructies door.

Alleen met een droge doek schoonmaken.

De ventilatieopeningen niet blokkeren. Installeer het apparaat volgens de instructies van de fabrikant.

Niet installeren in de buurt van warmtebronnen zoals radiatoren, verwarmingsroosters, kachels of andere apparaten (waaronder versterkers) die warmte produceren.

Gebruik uitsluitend aansluitstukken/accessoires die door de fabrikant worden gespecificeerd.

Laat alle onderhoud over aan bevoegde medewerkers. Onderhoud is vereist als het apparaat is beschadigd, als bijvoorbeeld een elektriciteitsnoer of stekker is beschadigd, als er vloeistof in het apparaat is gemorst of voorwerpen in het apparaat zijn gevallen, als het apparaat is blootgesteld aan regen of vocht, of als het niet normaal werkt of is gevallen.

WAARSCHUWINGEN



Dit symbool op het product betekent dat er een niet-geïsoleerde, gevaarlijke spanning aanwezig is binnen de behuizing van het product die kan leiden tot een risico op elektrische schokken.



Dit symbool op het product betekent dat deze handleiding belangrijke bedienings- en onderhoudsinstructies bevat.



Bevat kleine onderdelen die een verstikkingsgevaar kunnen vormen. Niet geschikt voor kinderen jonger dan 3 jaar.



Dit product bevat magnetisch materiaal. Raadpleeg uw arts om te vragen of dit invloed kan hebben op uw implanteerbare medische hulpmiddel.



Dit product bevat een oppervlak van voorgespannen glas. Wees voorzichtig om stoten te vermijden. Ga bij breuk voorzichtig om met gebroken glas.

- Om het risico op brand of elektrische schokken te verlagen, mag dit product NIET worden blootgesteld aan regen, vloeistof of vocht.
- Stel dit product NIET bloot aan druipende of spattende vloeistoffen en plaats geen met vloeistof gevulde voorwerpen, zoals vazen, op of bij het product.
- Houd het product uit de buurt van vuur en warmtebronnen. Plaats GEEN open vlammen, zoals brandende kaarsen, op of bij het product.
- Er mogen GEEN wijzigingen aan dit product worden aangebracht door onbevoegden.
- Gebruik GEEN stroomomvormer met dit product.
- NIET in voertuigen of boten gebruiken.
- Wanneer de netstekker of aansluiting van een apparaat als stroomonderbreker wordt gebruikt, dient deze stroomonderbreker steeds goed bereikbaar te zijn.
- De bij dit product meegeleverde accu of batterij kan bij onjuiste behandeling, incorrecte terugplaatsing of vervanging door een verkeerd type leiden tot een risico op brand, ontploffing of chemische brandwonden.
- Gebruik uitsluitend het volgende materiaal om dit product te bevestigen: Bose Soundbar Wall Bracket.
- Wanneer u het product plaatst, moet u ervoor zorgen dat het de ventilatieopeningen van uw tv of monitor niet blokkeert. Raadpleeg de gebruikershandleiding bij uw tv of monitor en voer de installatie uit volgens de instructies van de fabrikant.
- Omwille van de ventilatievereisten raadt Bose af om het product in een besloten ruimte te plaatsen, zoals in een nis in de muur of een dichte kast.
- Houd accu's en batterijen buiten het bereik van kinderen.
- Accu's en batterijen kunnen bij verkeerd gebruik brand of chemische brandwonden veroorzaken. Niet opnieuw opladen, demonteren, verwarmen of verbranden.

OPMERKING: Dit apparaat is getest en voldoet aan de normen voor een digitaal apparaat van klasse B, volgens deel 15 van de FCC-voorschriften. Deze normen zijn bedoeld om redelijke bescherming te bieden tegen schadelijke storing bij installatie in een woonomgeving. Dit apparaat genereert en gebruikt radiofrequente energie en kan deze uitstralen en het kan, als het niet wordt geïnstalleerd en gebruikt volgens de instructies, schadelijke storing veroorzaken aan radiocommunicatie. Er is echter geen garantie dat er geen storing zal optreden bij een bepaalde installatie. Als dit apparaat schadelijke storing veroorzaakt aan de ontvangst van radio of tv, hetgeen kan worden bepaald door het apparaat aan en uit te zetten, wordt geadviseerd te trachten de storing te verhelpen door een of meer van de volgende maatregelen:

- Richt de ontvangstantenne opnieuw of verplaats deze.
- Vergroot de afstand tussen de apparatuur en de ontvanger.
- Sluit de apparatuur aan op een stopcontact van een andere groep dan de groep waarop de ontvanger is aangesloten.
- Voor hulp neemt u contact op met de dealer of een ervaren radio- of tv-technicus.

Veranderingen of aanpassingen die niet uitdrukkelijk zijn goedgekeurd door Bose Corporation kunnen leiden tot het vervallen van de bevoegdheid van de gebruiker om dit apparaat te gebruiken.

Dit apparaat voldoet aan deel 15 van de FCC-voorschriften en aan de RSS-norm(en) van ISED Canada voor vergunningsvrije apparaten. Op het gebruik zijn de volgende twee voorwaarden van toepassing: (1) Dit apparaat mag geen schadelijke storing veroorzaken, en (2) dit apparaat moet bestand zijn tegen alle externe storing, waaronder storing die een ongewenste werking tot gevolg kan hebben.

Dit apparaat moet worden geïnstalleerd en gebruikt met een minimale afstand van 20 cm tussen de zender en uw lichaam.

Dit apparaat voor gebruik in de 5150-5250MHz-band is uitsluitend bestemd voor gebruik binnenshuis, om het risico op schadelijke storing aan mobiele satellietssystemen op hetzelfde kanaal te verminderen.

CAN ICES-3(B)/NMB-3(B)

Table m.b.t. de stroomopname van het product

Het product voldoet aan de hieronder vermelde normen of documenten, in overeenstemming met de Richtlijn 2009/125/EG betreffende de eisen inzake ecologisch ontwerp voor energiegerelateerde producten en de 'Ecodesign for Energy-Related Products and Energy Information (Amendment) (EU Exit) Regulations 2020': Verordening (EG) nr. 1275/2008, als gewijzigd door Verordening (EU) nr. 801/2013.

Vereiste informatie over stroomopname	Vermogensmodi	
	Stand-by	Netwerk op stand-by
Energieverbruik in de aangegeven vermogensmodus, bij een ingangsspanning van 230 V/50 Hz	< 0,5 W	alle netwerktypen ≤ 2,0 W
Tijd waarna de apparatuur automatisch naar de modus wordt overgeschakeld	< 2,5 uur	≤ 20 minuten
Energieverbruik met het netwerk op stand-by als alle bedrade netwerkpoorten aangesloten zijn en alle draadloze netwerkpoorten geactiveerd zijn, bij een ingangsspanning van 230 V/50 Hz	N.v.t.	≤ 2,0 W
Procedures voor het deactiveren/activeren van netwerkpoorten. Door het deactiveren van alle netwerken wordt de stand-bymodus ingeschakeld.	<p>Wi-Fi[®]: Deactiveer door de knoppen Bose Music en Vooruit skippen op de afstandsbediening tegelijk ingedrukt te houden. Herhaal dit om te activeren.</p> <p>Bluetooth[®]: Deactiveer door de koppellijst te wissen door de <i>Bluetooth</i>[®]-knop op de afstandsbediening 10 seconden ingedrukt te houden. Activeer door te koppelen met een <i>Bluetooth</i>[®]-bron.</p> <p>Ethernet: Deactiveer door de ethernetkabel te verwijderen. Activeer door de ethernetkabel aan te sluiten.</p>	

Voor Europa:

Frequentiebanden 2400 tot 2483,5 MHz, 5150 tot 5350 MHz en 5470 tot 5725 MHz.

Maximaal zendvermogen minder dan 20 dBm EIRP.

Frequentieband 5725 tot 5850 MHz.

Maximaal zendvermogen minder dan 14 dBm (25 mW) EIRP.

Het maximaal zendvermogen blijft dusdanig onder de wettelijk vastgestelde limieten dat het product volgens de toepasselijke regelgeving geen SAR-toetsing behoeft en hiervan is vrijgesteld.

Dit apparaat is beperkt tot gebruik binnenshuis bij gebruik in de 5150-5350MHz-frequentieband in alle in de tabel vermelde EU-lidstaten.

									
BE	DK	IE	UK(NI)	FR	CY	SK	HU	AT	SE
BG	DE	PT	EL	HR	LV	LT	MT	PL	
CZ	EE	FI	ES	IT	RO	LU	NL	SI	



Dit symbool betekent dat het product niet mag worden weggegooid als huishoudelijk afval en naar een geschikt inzamelpunt voor recycling moet worden gebracht. Het op de juiste wijze afvoeren en recycelen helpt natuurlijke hulpbronnen, de menselijke gezondheid en het milieu te beschermen. Voor meer informatie over het afvoeren en recycelen van dit product neemt u contact op met de gemeente waar u woont, de afvalverwerkingsinstantie of de winkel waar u dit product hebt gekocht.

Management Regulation for Low-power Radio-frequency Devices (Voorschrift voor het beheer van radiofrequente apparaten met laag vermogen)

Artikel XII

Volgens de 'Management Regulation for Low-power Radio-frequency Devices' mogen bedrijven, ondernemingen of gebruikers zonder toestemming van de NCC de oorspronkelijke eigenschappen en werking van goedgekeurde radiofrequente apparaten met laag vermogen niet wijzigen en evenmin de frequentie daarvan wijzigen of het zendvermogen verhogen.

Artikel XIV

Radiofrequente apparaten met laag vermogen mogen de veiligheid van vliegtuigen niet beïnvloeden en wettelijke communicaties niet verstoren. Als een dergelijke storing wordt vastgesteld, moet de gebruiker onmiddellijk stoppen met het gebruik van het apparaat tot dit niet langer storing veroorzaakt. Onder de genoemde wettelijke communicaties wordt verstaan radiocommunicatie die wordt gebruikt in overeenstemming met de telecommunicatiewet.

Radiofrequente apparaten met laag vermogen moeten bestand zijn tegen storing van wettelijke communicaties of apparaten die ISM-radiogolven uitzenden.



Gooi gebruikte accu's of batterijen op de juiste wijze weg, volgens de plaatselijke voorschriften.
Niet verbranden.

Tabel m.b.t. de beperking van gevaarlijke stoffen in China

Namen van en gehalte aan giftige of gevaarlijke stoffen of elementen						
Giftige of gevaarlijke stoffen en elementen						
Naam onderdeel	Lood (Pb)	Kwik (Hg)	Cadmium (Cd)	Zeswaardig chroom (Cr(VI))	Polybroombifenyyl (PBB)	Polybroomdifenylether (PBDE)
PCB's	X	0	0	0	0	0
Metalen onderdelen	X	0	0	0	0	0
Plastic onderdelen	0	0	0	0	0	0
Luidsprekers	X	0	0	0	0	0
Kabels	X	0	0	0	0	0
Deze tabel is opgesteld in overeenstemming met de bepalingen van SJ/T 11364. O: Geeft aan dat het gehalte aan deze giftige of gevaarlijke stof in alle homogene materialen van dit onderdeel onder de maximaal toegelaten waarden in GB/T 26572 ligt. X: Geeft aan dat de giftige of gevaarlijke stof in minstens één van de voor dit onderdeel gebruikte homogene materialen boven de maximaal toegelaten waarden in GB/T 26572 ligt.						

Tabel m.b.t. de beperking van gevaarlijke stoffen in Taiwan

Naam van de apparatuur: Versterkte luidspreker, typeaanduiding: 433829						
Stoffen waarvoor beperkingen gelden, met de bijbehorende chemische symbolen						
Onderdeel	Lood (Pb)	Kwik (Hg)	Cadmium (Cd)	Zeswaardig chroom (Cr+6)	Polybroombifenylen (PBB)	Polybroomdifenylethers (PBDE)
PCB's	-	o	o	o	o	o
Metalen onderdelen	-	o	o	o	o	o
Plastic onderdelen	o	o	o	o	o	o
Luidsprekers	-	o	o	o	o	o
Kabels	-	o	o	o	o	o
<p>Opmerking 1: "o" geeft aan dat de procentuele inhoud van de stof waarvoor beperkingen gelden het percentage van de referentiewaarde voor aanwezigheid niet overschrijdt.</p> <p>Opmerking 2: "-" geeft aan dat de stof waarvoor beperkingen gelden overeenkomt met de uitzondering.</p>						

Fabricagedatum: Het achtste cijfer in het serienummer geeft het fabricagejaar aan. "1" is 2011 of 2021.

Importeur in China: Bose Electronics (Shanghai) Company Limited, Level 6, Tower D, No. 2337 Gudai Rd. Minhang District, Shanghai 201100

Importeur in de EU: Bose Products B.V., Gorslaan 60, 1441 RG Purmerend, Nederland

Importeur in Taiwan: Bose Taiwan Branch, 9F-A1, No. 10, Section 3, Minsheng East Road, Taipei City 104, Taiwan
Telefoonnummer: +886-2-2514 7676

Importeur in Mexico: Bose de México, S. de R.L. de C.V., Paseo de las Palmas 405-204, Lomas de Chapultepec, 11000 México, D.F. Telefoonnummer: +5255 (5202) 3545

Importeur in het VK: Bose Limited, Bose House, Quayside Chatham Maritime, Chatham, Kent, ME4 4QZ, United Kingdom

Ingangsspecificaties: 100-240 V \sim 50/60 Hz, 65 W

De CMIIT-ID bevindt zich op het productlabel op de achterkant van de soundbar.

Vul het volgende in en bewaar deze informatie voor uw administratie

De serie- en modelnummers vindt u aan de achterkant van de soundbar.

Serienummer: _____

Modelnummer: 433829

Bewaar uw betalingsbewijs samen met de gebruikershandleiding. Dit is een goed moment om uw Bose-product te registreren. Dat kan eenvoudig door naar global.bose.com/register te gaan.

Beveiligingsinformatie



Dit product kan automatische beveiligingsupdates van Bose ontvangen. Om de automatische beveiligingsupdates te ontvangen, dient u de productinstallatieprocedure in de Bose Music-app te voltooien en het product te verbinden met het internet. **Als u de installatieprocedure niet voltooit, bent u zelf verantwoordelijk voor het installeren van de beveiligingsupdates die Bose ter beschikking stelt.**

Amazon, Alexa, Amazon Music en alle gerelateerde logo's zijn handelsmerken van Amazon.com, Inc. of dochterondernemingen.

Apple, het Apple-logo, Apple Music en AirPlay zijn handelsmerken van Apple Inc., gedeponeerd in de VS en andere landen. App Store is een servicemerk van Apple Inc.

Gebruik van de Works with Apple-badge betekent dat een accessoire speciaal bedoeld is voor gebruik met de in de badge vermelde technologie en is gecertificeerd door de ontwikkelaar om te voldoen aan de prestatiestandaarden van Apple.

Het *Bluetooth*[®]-woordmerk en de bijbehorende logo's zijn gedeponeerde handelsmerken die het eigendom zijn van Bluetooth SIG, Inc. en het gebruik van dergelijke merken door Bose Corporation gebeurt onder licentie.

 Dolby, Dolby Atmos en het dubbele-D-symbool zijn gedeponeerde handelsmerken van Dolby Laboratories Licensing Corporation. Vervaardigd onder licentie van Dolby Laboratories. Vertrouwelijke niet-gepubliceerde werken. Copyright © 2012-2020 Dolby Laboratories. Alle rechten voorbehouden.

Google en Google Play zijn handelsmerken van Google LLC.

 De termen HDMI en HDMI High-Definition Multimedia Interface en het HDMI-logo zijn handelsmerken of gedeponeerde handelsmerken van HDMI Licensing Administrator, Inc.

Dit product bevat de iHeartRadio-service. iHeartRadio is een gedeponeerd handelsmerk van iHeartMedia, Inc.

Dit product wordt beschermd door bepaalde intellectuele eigendomsrechten van Microsoft. Gebruik of distributie van dergelijke technologie buiten dit product is verboden zonder licentie van Microsoft.

Pandora is een handelsmerk of gedeponeerd handelsmerk van Pandora Media, Inc. dat met toestemming wordt gebruikt.

QuickSet is een gedeponeerd handelsmerk van Universal Electronics Inc. in de Verenigde Staten en internationaal.
© UEI 2000-2021

Dit product bevat Spotify-software die onderworpen is aan licenties van derden die hier worden vermeld:
www.spotify.com/connect/third-party-licenses

Spotify is een gedeponeerd handelsmerk van Spotify AB.

Wi-Fi is een gedeponeerd handelsmerk van Wi-Fi Alliance[®].

ADAPTiQ, Bose, Bose Bass Module, Bose Music, het Bose Music-logo, Bose Noise Cancelling Headphones, Bose Smart Soundbar, Bose Soundbar Wall Bracket, Bose Surround Speakers, QuietComfort, SimpleSync, SoundLink, SoundLink Revolve en Voice4Video zijn handelsmerken van Bose Corporation.

Hoofdkantoor Bose Corporation: 1-877-230-5639

©2022 Bose Corporation. Niets in deze uitgave mag worden gereproduceerd, gewijzigd, gedistribueerd of op andere wijze gebruikt zonder voorafgaande schriftelijke toestemming.

Als u de bekendmakingen met betrekking tot licenties wilt weergeven die van toepassing zijn op de softwarepakketten van derden die deel uitmaken van het Bose Smart Soundbar 900-product:

1. Houd op de afstandsbediening de *Bluetooth*-knop  en de knop Achteruit skippen  5 seconden ingedrukt.
2. Sluit een USB-kabel aan op de aansluiting SERVICE aan de achterkant van de soundbar.
3. Sluit het andere uiteinde van de kabel aan op een computer.
4. Typ op de computer <http://203.0.113.1/opensource> in een browservenster om de licentieovereenkomst voor eindgebruikers en de bekendmaking met betrekking tot licenties weer te geven.

WAT ZIT ER IN DE DOOS

Inhoud 14

DOLBY ATMOS®-TECHNOLOGIE 15

PLAATSING VAN DE SOUNDBAR

Aanbevelingen 16
 De soundbar aan de muur bevestigen 17
 Het geluid bijstellen voor muurbevestiging 17

DE SOUNDBAR INSTALLEREN

De soundbar op het lichtnet aansluiten 18
 Netwerk op stand-by 18

BOSE MUSIC-APP INSTALLEREN

De Bose Music-app downloaden 19

BESTAANDE GEBRUIKERS VAN DE BOSE MUSIC-APP

De soundbar toevoegen aan een bestaand account 20
 Met een ander Wi-Fi®-netwerk verbinden 20

ADAPTİQ-AUDIOKALIBRATIE

De ADAPTİQ-audiokalibratie uitvoeren 21

BEDIENING VAN DE SOUNDBAR

Functies op de afstandsbediening 22
 In- en uitschakelen 23
 Automatisch ontwakken (alleen bij optische aansluiting) 23
 Bronnen 24
 Voorkeursinstellingen 25
 Afspelen en volume regelen 26
 Spraakassistenten 27
 De audio bijstellen 27

SPRAAKASSISTENT

Opties voor spraakassistenten..... 28

Uw spraakassistent instellen..... 28

Toegang tot de Google Assistent..... 29

 Uw stem gebruiken..... 29

 De soundbarknoppen gebruiken..... 30

Muziek afspelen met de Google Assistent..... 31

 Een standaardaudioservice kiezen 31

Toegang tot Amazon Alexa 32

 Uw stem gebruiken..... 32

 De soundbarknoppen gebruiken..... 33

Bellen en berichten sturen met Amazon Alexa..... 34

 Alexa Calling and Messaging instellen 34

 Uw stem gebruiken..... 34

Niet storen instellen 35

 Uw stem gebruiken..... 35

Audio bedienen met Voice4Video™..... 35

 Voice4Video™ instellen..... 35

 Uw stem gebruiken..... 36

VOORKEUREN INSTELLEN

Een voorkeur instellen..... 37

Een voorkeursinstelling afspelen..... 38

BLUETOOTH®-VERBINDINGEN

Een mobiel apparaat verbinden..... 39

De verbinding met een mobiel apparaat verbreken 40

Een mobiel apparaat opnieuw verbinden 40

Nog een mobiel apparaat verbinden 40

De lijst met apparaten van de soundbar wissen..... 40

AUDIO STREAMEN MET AIRPLAY

Audio streamen via het bedieningspaneel 41
 Audio streamen via een app..... 41

STATUS VAN DE SOUNDBAR

Wi-Fi-status..... 42
Bluetooth-status..... 42
 Status van de spraakassistent..... 43
 Microfoon uit-lampje 44
 Afspeel- en volumestatus 44
 De status van updates en fouten..... 45

GEAVANCEERDE FUNCTIES

Wi-Fi-functionaliteit uitschakelen/inschakelen..... 46

BOSE-PRODUCTEN VERBINDEN

Accessoires aansluiten (optioneel) 47
 Een Bose SoundLink *Bluetooth*-luidspreker of Bose-hoofdtelefoon verbinden met SimpleSync™-technologie..... 47
 Voordelen..... 47
 Compatibele producten 47
 Verbinden via de Bose Music-app..... 48
 Een Bose SoundLink *Bluetooth*-luidspreker of Bose-hoofdtelefoon opnieuw verbinden 48

VERZORGING EN ONDERHOUD

De soundbar updaten 49
 De batterijen in de afstandsbediening plaatsen 49
 De soundbar schoonmaken 50
 Reserveonderdelen en accessoires..... 50
 Beperkte garantie 50

PROBLEMEN OPLOSSEN

Probeer deze oplossingen eerst	51
Andere oplossingen	51
De soundbar resetten.....	59

BIJLAGE: REFERENTIEMATERIAAL M.B.T. DE INSTALLATIE

Aansluitopties.....	60
De soundbar op de tv aansluiten	61
Optie 1 (voorkeursoptie): HDMI eARC of ARC.....	61
Optie 2: Optisch	62
Controleren of er geluid is	63

INHOUD

Controleer of de volgende onderdelen aanwezig zijn:



Bose Smart Soundbar 900

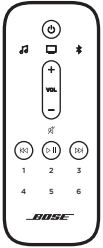

Afstandsbediening



AAA-batterij (2)

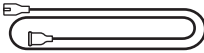

Netsnoer*

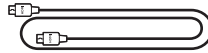

HDMI-kabel

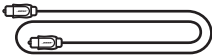

Optische kabel

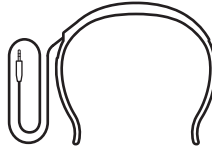

ADAPTiQ-headset

* Kan worden geleverd met meerdere netsnoeren. Gebruik het netsnoer voor uw regio.

OPMERKING: Als een onderdeel van het product beschadigd is of als het glas op de soundbar gebroken is, mag u het product NIET gebruiken. Neem contact op met een erkende Bose-dealer of de Bose-klantenservice.

Ga naar: worldwide.Bose.com/Support/SB900

De Bose Smart Soundbar 900 ondersteunt Dolby Atmos®-technologie. Dankzij de aanvullende naar boven gerichte luidsprekers wordt u volledig omringd door hoogwaardig geluid, wat een sublieme en meeslepende surroundbeleving oplevert.

AANBEVELINGEN

- Plaats de soundbar onder en voor de tv (bij voorkeur) of boven de tv, met de voorkant van de soundbar naar de kamer toe.
- Voor een optimale geluidskwaliteit moet u ervoor zorgen dat de luidsprekers aan de bovenkant van de soundbar (de naar boven gerichte luidsprekers) niet worden geblokkeerd.
- Wanneer de soundbar aan de muur is bevestigd, moet u ervoor zorgen dat de bovenkant van de soundbar ten minste 10 cm van de tv is verwijderd.
- Als u de soundbar op een schap of tv-standaard plaatst, plaats de voorkant van de soundbar dan zo dicht mogelijk bij de voorkant van de schap of tv-standaard voor een optimale geluidskwaliteit.
- Plaats de soundbar niet in of in de buurt van metalen kasten, andere audio-/videocomponenten en directe warmtebronnen.
- Plaats de soundbar met de rubberen voetjes op een stabiel en vlak oppervlak. Voor een goede ondersteuning moeten beide voetjes op het oppervlak rusten. Trillingen kunnen ertoe leiden dat de soundbar gaat schuiven, met name op gladde oppervlakken zoals marmer, glas of glad gepolijst hout.
- Zorg dat er een afstand van minimaal 1 cm is tussen de achterkant van de soundbar en andere oppervlakken. Blokkering van de poort(en) aan deze kant beïnvloedt de geluidskwaliteit.
- Zorg dat er een stopcontact in de buurt is.
- Om draadloze storing te voorkomen, houdt u andere draadloze apparatuur op een afstand van minimaal 30-90 cm van de soundbar.
- Om draadloze storing te voorkomen, moeten sommige Wi-Fi-toegangspunten op maximaal 2,4-3 meter afstand van de soundbar, optionele basmodule en optionele surroundluidsprekers worden geplaatst.
- Voor een optimale geluidskwaliteit mag de soundbar niet in een kast of diagonaal in een hoek worden geplaatst.
- Plaats geen voorwerpen op de soundbar.

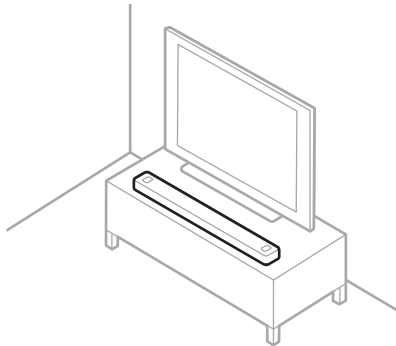

LET OP: Plaats de soundbar wanneer deze in gebruik is NIET op de voorkant, achterkant of bovenkant.

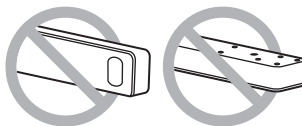

DE SOUNDBAR AAN DE MUUR BEVESTIGEN

U kunt de soundbar aan een muur bevestigen. Neem contact op met uw erkende Bose-dealer als u de muurbeugel voor Bose-soundbars (Bose Soundbar Wall Bracket) wilt aanschaffen.

Ga naar: worldwide.Bose.com/Support/SB900

OPMERKING: Zorg dat de bovenkant van de soundbar ten minste 10 cm van de tv is verwijderd.

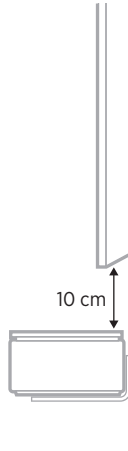

LET OP: Gebruik GEEN ander materiaal om de soundbar te bevestigen.

Het geluid bijstellen voor muurbevestiging

Nadat u de soundbar hebt bevestigd, moet u ADAPTiQ uitvoeren (zie pagina 21).

OPMERKING: Als u de soundbar van de muur verwijdert, voert u ADAPTiQ opnieuw uit.

DE SOUNDBAR OP HET LICHTNET AANSLUITEN

1. Sluit het netsnoer aan op de poort **POWER** aan de achterkant van de soundbar.
2. Sluit het andere uiteinde van het netsnoer aan op een stopcontact.

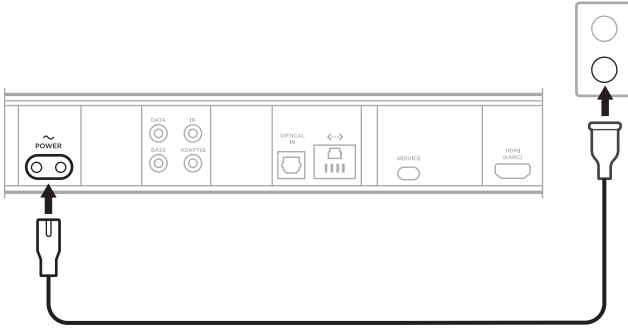



De soundbar wordt ingeschakeld en de lichtbalk brandt continu oranje.

NETWERK OP STAND-BY

De soundbar wordt op netwerk-stand-by gezet wanneer de audio is gestopt en u 20 minuten niet op een knop hebt gedrukt of met uw spraakassistent hebt gepraat.

Als u de soundbar wakker wilt maken uit netwerk-stand-by:

- Druk op de afstandsbediening op de aan-uitknop , een bronknop (zie pagina 24) of de Bose Music-knop , en daarna op een voorkeursknop (zie pagina 25).
- Speel audio af of hervat het afspelen met behulp van uw mobiele apparaat of via de Bose Music-app.
- Praat met de Google Assistent of Amazon Alexa.

OPMERKINGEN:

- Om in netwerk-stand-by toegang krijgen tot uw spraakassistent, moet de soundbar zijn geïnstalleerd via de Bose Music-app (zie pagina 19) en de microfoon aanstaan (zie pagina 44).
- U kunt de stand-by-timer uitschakelen via de Bose Music-app. Deze optie bevindt zich in het menu Instellingen.

Met de Bose Music-app kunt u de soundbar installeren en bedienen via een mobiel apparaat, zoals een smartphone of tablet.

Via de app kunt u muziek streamen, voorkeuren instellen en wijzigen, muziekdiensten toevoegen, internetradiozenders verkennen, de Google Assistent of Amazon Alexa configureren, de taal voor gesproken mededelingen kiezen, soundbarinstellingen beheren en nieuwe functies downloaden.

OPMERKING: Als u voor een ander Bose-product al een Bose Music-account hebt aangemaakt, voeg de soundbar dan toe aan uw bestaande account (zie pagina 20).

DE BOSE MUSIC-APP DOWNLOADEN

1. Download de Bose Music-app op uw mobiele apparaat.

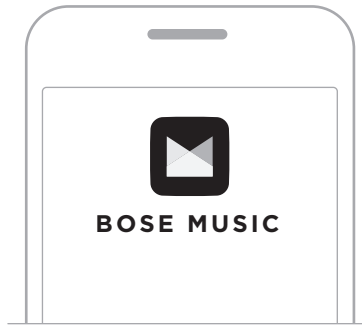

2. Volg de instructies van de app.

DE SOUNDBAR TOEVOEGEN AAN EEN BESTAAND ACCOUNT

Als u uw Bose Smart Soundbar 900 wilt toevoegen, opent u de Bose Music-app en voegt u de soundbar toe.

MET EEN ANDER WI-FI-NETWERK VERBINDEN

Voer de volgende stappen uit als de naam of het wachtwoord van uw netwerk is gewijzigd of als u een ander netwerk wilt gebruiken of toevoegen.

1. Houd op de afstandsbediening de TV-knop  en de knop Achteruit skippen  ingedrukt, totdat de lichtbalk oranje brandt.
2. Open de Wi-Fi-instellingen op uw mobiele apparaat.
3. Selecteer **Bose Smart Soundbar 900**.
4. Open de Bose Music-app en volg de instructies van de app.

OPMERKING: Als er in de app geen instructies voor de installatie verschijnen, gaat u naar het hoofdscherm en voegt u de soundbar toe.

Nadat u via de Bose Music-app de soundbar hebt geïnstalleerd, vraagt de app u om de ADAPTIQ-audiokalibratie uit te voeren voor een optimale geluidskwaliteit. De ADAPTIQ-audiokalibratie past het geluid van het systeem aan de akoestiek van het luistergebied aan door op verschillende plekken in de kamer audiometingen uit te voeren. Voor het uitvoeren van een audiokalibratie hebt u 10 minuten nodig en moet het stil zijn in de kamer.

Tijdens de ADAPTIQ-audiokalibratie meet een microfoon boven op de ADAPTIQ-headset (bijgeleverd bij de soundbar) de geluidskarakteristieken van de kamer om de optimale geluidskwaliteit te bepalen.

DE ADAPTIQ-AUDIOKALIBRATIE UITVOEREN

Als u later een optionele basmodule of surroundluidsprekers koppelt of de soundbar of meubels verplaatst, voer dan de ADAPTIQ-audiokalibratie opnieuw uit om een optimale geluidskwaliteit te waarborgen.

Gebruik de Bose Music-app om de ADAPTIQ-audiokalibratie uit te voeren. Deze optie bevindt zich in het menu Instellingen.

De bedieningsknoppen van de soundbar bevinden zich op de bovenkant van de soundbar en op de afstandsbediening.

TIP: U kunt de soundbar ook bedienen via de Bose Music-app.

FUNCTIES OP DE AFSTANDSBEDIENING

Gebruik de afstandsbediening om de soundbar, *Bluetooth*-verbindingen en voorkeursinstellingen te bedienen.

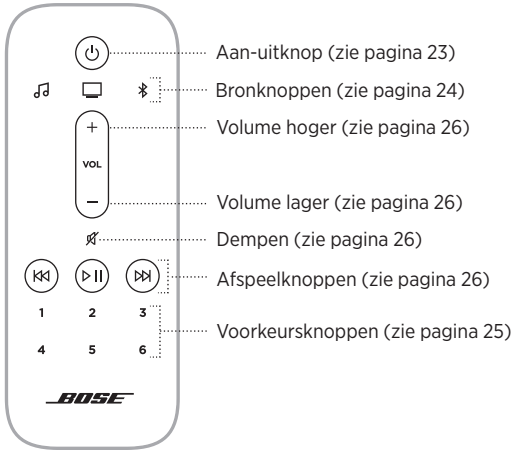

In- en uitschakelen

Druk op de aan-uitknop  op de afstandsbediening om de soundbar in of uit te schakelen.

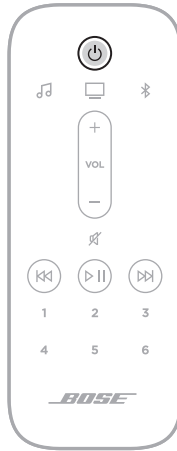

Wanneer de soundbar wordt ingeschakeld, wordt deze standaard ingesteld op de laatst actieve bron.

OPMERKINGEN:

- Wanneer u de soundbar op een stopcontact aansluit, wordt de soundbar automatisch ingeschakeld.
- Wanneer de soundbar wordt uitgeschakeld, hebt u nog steeds toegang tot uw spraakassistent.

TIP: U kunt ook gebruikmaken van Voice4Video™ om de soundbar in of uit te schakelen (zie pagina 35).

Automatisch ontwaken (alleen bij optische aansluiting)



U kunt de soundbar zo instellen dat deze automatisch wordt ingeschakeld wanneer er een geluidssignaal wordt ontvangen.

Om te schakelen tussen automatisch ontwaken en de standaardinstellingen voor in- en uitschakelen, houdt u  10 seconden ingedrukt, totdat u een toon hoort en de lichtbalk twee keer wit pulseert.

TIP: U kunt automatisch ontwaken ook in- of uitschakelen via de Bose Music-app. Deze optie bevindt zich in het menu Instellingen.

Bronnen

U kunt de tv, *Bluetooth*-verbindingen en Bose Music-app bedienen met de afstandsbediening.

Om een bron te selecteren, drukt u op de bijbehorende knop (Bose Music-app , TV  of *Bluetooth* ) op de afstandsbediening.

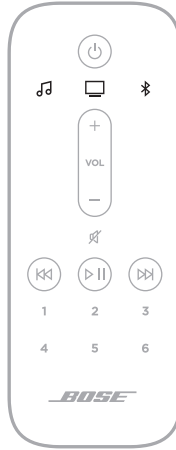

TIPS:

- U kunt ook Voice4Video™ gebruiken om uw *Bluetooth*-bron te selecteren (zie pagina 35).
- U kunt ook de Bose Music-app gebruiken om een bron te selecteren.

Voorkeursinstellingen

De soundbar biedt 6 voorkeursknoppen die u kunt instellen op het afspelen van uw favoriete muziekdiensten. Na het instellen kunt u met een eenvoudige druk op een knop op de afstandsbediening of via de Bose Music-app op elk moment toegang krijgen tot uw muziek.



Voor meer informatie over voorkeursinstellingen, zie “Voorkeuren instellen” op pagina 37.



Afspelen en volume regelen



FUNCTIE	WAT TE DOEN
Afspelen/Pauzeren	<p>Druk op ▷ .</p> <p>OPMERKINGEN:</p> <ul style="list-style-type: none"> • Wanneer het afspelen wordt gepauzeerd, branden twee lichtjes in het midden van de lichtbalk continu wit totdat het afspelen weer wordt hervat. • U kunt audio alleen afspelen/pauzeren wanneer de Bose Music-app of een <i>Bluetooth</i>-verbinding uw bron is.
Vooruit skippen	Druk op ▷▷.
Achteruit skippen	Druk op ◀◀.
Volume hoger	<p>Druk op +.</p> <p>OPMERKING: Om het volume snel hoger te zetten, houdt u + ingedrukt.</p>
Volume lager	<p>Druk op —.</p> <p>OPMERKING: Om het volume snel lager te zetten, houdt u — ingedrukt.</p>
Dempen/Dempen opheffen	<p>Druk op ✕.</p> <p>Wanneer het geluid is gedempt, brandt de linkerkant van de lichtbalk continu wit totdat het geluid weer wordt ingeschakeld.</p> <p>TIP: U kunt ook op + drukken om het geluid weer in te schakelen.</p>

TIP: U kunt voor sommige bronnen ook gebruikmaken van Voice4Video™ om het afspelen en het volume te regelen (zie pagina 35).

SPRAAKASSISTENTEN

U kunt de Actie-knop  en de Microfoon uit-knop  gebruiken voor de bediening van de Google Assistent (zie pagina 29) of Amazon Alexa (zie pagina 32).

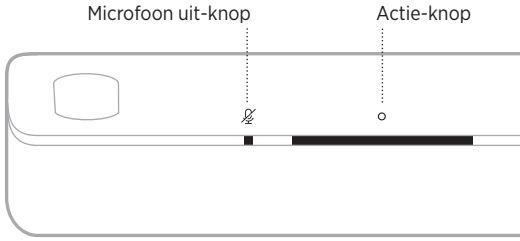

DE AUDIO BIJSTELLEN



Gebruik de Bose Music-app om de lage tonen, de hoge tonen, het middenkanaal en het hoogtekanaal bij te stellen. Deze opties bevinden zich in het menu Instellingen.

OPTIES VOOR SPRAAKASSISTENTEN

U kunt de soundbar zo instellen dat u snel en gemakkelijk toegang krijgt tot de Google Assistant of Amazon Alexa.

OPMERKING:

- U kunt de soundbar niet zodanig instellen dat u tegelijkertijd toegang hebt tot zowel de Google Assistant als Amazon Alexa.
- De Google Assistant en Amazon Alexa zijn niet in alle talen en landen beschikbaar.

PROGRAMMEEROPTIES	HOE U TOEGANG KRIJGT
Google Assistant	Gebruik uw stem en/of de Actie-knop  (zie pagina 29).
Amazon Alexa	Gebruik uw stem en/of de Actie-knop  (zie pagina 32).

UW SPRAAKASSISTENT INSTELLEN

Zorg voor u begint dat uw mobiele apparaat en de soundbar zich op hetzelfde Wi-Fi-netwerk bevinden.

Gebruik de Bose Music-app om uw spraakassistent in te stellen. Deze optie bevindt zich in het menu Instellingen.

OPMERKINGEN:

- Zorg er bij het instellen van uw spraakassistent voor dat u hetzelfde muziekdienstaccount gebruikt als u in de Bose Music-app hebt gebruikt.
- Als er in uw thuisomgeving meerdere Bose Music-producten worden gebruikt, zal de spraakassistent beter werken als deze voor alle Bose Music-producten door één en dezelfde persoon via zijn of haar Bose Music-account en spraakassistentaccount wordt geconfigureerd.

TOEGANG TOT DE GOOGLE ASSISTENT

Met de soundbar kunt u gewoon met uw stem moeiteloos genieten van muziek in huis. Zonder een vinger uit te steken kunt u uw favoriete muziek beluisteren, het volume regelen en informatie oproepen over het liedje waarnaar u luistert. Ook kunt u enkel door uw stem te gebruiken uw dag plannen, alarmen instellen en smartapparaten in uw huis bedienen. Zeg gewoon “Hey Google” of tik op de Actie-knop  om met de Google Assistent te praten.

Voor meer informatie over wat de Google Assistent zoal kan doen, gaat u naar: <https://support.google.com/assistant>

OPMERKINGEN:



- De Google Assistent is niet in alle talen en landen beschikbaar.
- Voor meer informatie over het afspelen van muziek met behulp van de Google Assistent, zie pagina 31.

Uw stem gebruiken

Begin de zin met “Hey Google,” gevolgd door:

DINGEN OM TE PROBEREN	VOORBEELDEN VAN WAT U KUNT ZEGGEN
Genieten van entertainment	Speel muziek af.
Uw dag plannen	Wat staat er vandaag op de planning?
Taken uitvoeren	Zet een wekker voor morgenochtend 07:00 uur
Uw smarthome bedienen	Doe het licht aan
Informatie opvragen	Wat voor weer wordt het dit weekend?

De soundbarknoppen gebruiken

U kunt de Actie-knop  en de Microfoon uit-knop  gebruiken voor de bediening van de Google Assistent. Deze knoppen vindt u aan de bovenkant van de soundbar.

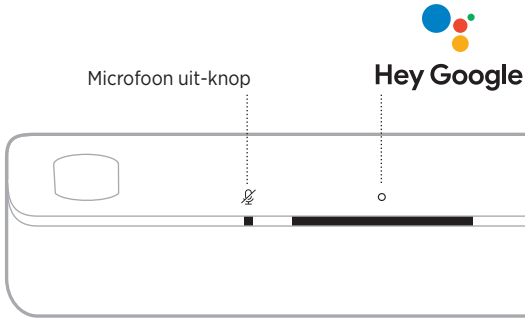

DINGEN OM TE PROBEREN

WAT TE DOEN

Praten met Google	Tik op  en zeg dan wat u wilt. Voor een lijst met dingen om te proberen, gaat u naar: https://support.google.com/assistant
Alarmen en timers stoppen	Tik op  .
De Google Assistent stoppen	Tik op  .
De microfoon aan- of uitzetten	Tik op  . Wanneer de microfoon uitstaat, brandt het Microfoon uit-lampje continu rood en hebt u geen toegang tot de Google Assistent.

MUZIEK AF SPELEN MET DE GOOGLE ASSISTENT

Vraag Google om muziek af te spelen via uw standaardaudioservice of via een specifieke andere audioservice.

Begin de zin met “Hey Google,” gevolgd door:

DINGEN OM TE PROBEREN	VOORBEELDEN VAN WAT U KUNT ZEGGEN
Muziek afspelen	Speel muziek af. OPMERKING: De Google Assistent gebruikt uw standaardaudioservice. Gebruik de Google Assistent-app om de standaardaudioservice te wijzigen.
De luidspreker bedienen	Zet het volume hoger.
Een specifieke audioservice afspelen	Speel NPR op TuneIn. OPMERKING: Niet alle audioservices worden door de Google Assistent ondersteund.
Afspelen op een specifieke luidspreker	Speel wat jazz op de luidsprekers in de woonkamer. OPMERKING: Zorg dat u de luidsprekernaam gebruikt die u in de Bose Music-app hebt opgegeven. Als er meerdere luidsprekers zijn met dezelfde naam, gebruikt u de naam die is opgegeven in de Google Assistent-app of wijzigt u de naam in de Bose Music-app.

Een standaardaudioservice kiezen

Tijdens de eerste installatie van de Google Assistent wordt u door de Google Assistent-app gevraagd om een standaardaudioservice te selecteren. Wanneer u de Google Assistent vraagt om muziek af te spelen op Bose-producten, worden alleen Pandora en Spotify als standaardservice ondersteund. Hoewel tijdens de installatie ook andere audioservices worden aangemerkt als beschikbaar, worden deze niet ondersteund.

Kies voor het beste resultaat Pandora of Spotify als uw standaardaudioservice. Als u een niet-ondersteunde audioservice kiest, hoort u een foutmelding wanneer u opdracht geeft om muziek af te spelen.

TOEGANG TOT AMAZON ALEXA

Met Alexa op uw soundbar kunt u uw leven gemakkelijker maken en met uw stem uw muziek en nog veel meer bedienen. Alexa gebruiken is net zo eenvoudig als vragen stellen. U hoeft het maar te vragen of Alexa speelt uw lievelingsliedje, springt naar het volgende nummer, past het volume aan, leest het nieuws voor en nog veel meer. Met Alexa op uw soundbar is het simpeler dan ooit om uw smarthome te bedienen, gewoon door uw stem te gebruiken.

Voor meer informatie over wat Alexa zoal kan, gaat u naar:

<https://www.amazon.com/usealexa>

OPMERKING: Alexa is niet in alle talen en landen beschikbaar.



Uw stem gebruiken

Begin de zin met “Alexa,” gevolgd door:

DINGEN OM TE PROBEREN	VOORBEELDEN VAN WAT U KUNT ZEGGEN
Praten met Alexa	Help me get started.
Audio afspelen	Play rock music. OPMERKING: Amazon Music is ingesteld als de standaardmuziekdienst. Gebruik de Alexa-app om de standaardmuziekdienst te veranderen.
Audio pauzeren	Pause.
Volume regelen	Turn the volume up.
Skippen naar het volgende liedje	Skip.
Een specifieke audioservice afspelen	Play NPR on Tunein. OPMERKING: Niet alle audioservices worden door Amazon Alexa ondersteund.
Afspelen op een specifieke luidspreker	Play jazz in the “Kitchen.” OPMERKING: Zorg dat u de luidsprekernaam gebruikt die u in de Bose Music-app hebt opgegeven. Als er meerdere luidsprekers zijn met dezelfde naam, gebruikt u de naam die is opgegeven in de Alexa-app of wijzigt u de naam in de Bose Music-app.
Een timer instellen	Set a timer for 15 minutes.

DINGEN OM TE PROBEREN	VOORBEELDEN VAN WAT U KUNT ZEGGEN
Meer skills ontdekken	Help me get started with skills.
Alexa stoppen	Stop.

De soundbarknoppen gebruiken

U kunt de Actie-knop  en de Microfoon uit-knop  gebruiken voor de bediening van Amazon Alexa. Deze knoppen vindt u aan de bovenkant van de soundbar.

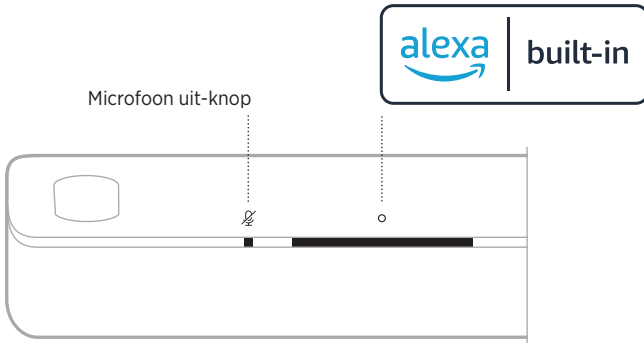

DINGEN OM TE PROBEREN	WAT TE DOEN
Praten met Alexa	Tik op  en zeg dan wat u wilt. Voor een lijst met dingen om te proberen, gaat u naar: https://www.amazon.com/usealexa
Alarmen en timers stoppen	Tik op  .
Alexa stoppen	Tik op  .
De microfoon aan- of uitzetten	Tik op  . OPMERKING: Wanneer de microfoon uitstaat, brandt het Microfoon uit-lampje continu rood en kunt u geen toegang krijgen tot Alexa.

BELLEN EN BERICHTEN STUREN MET AMAZON ALEXA

Help uw gezin en uw familie beter in contact te blijven. Laat Alexa van uw apparaat een intercom maken voor rechtstreekse tweezijdige communicatie tussen kamers of huizen of het versturen van eenzijdige mededelingen vanuit een willekeurige kamer. Gebruik Alexa om vrijwel iedereen gratis te bellen of berichten te sturen vanaf uw ondersteunde Alexa-apparaat of via de Alexa-app op uw ondersteunde mobiele telefoon of tablet.

OPMERKING: Beide partijen moeten beschikken over een apparaat met Alexa waarop de functie Alexa Calling and Messaging beschikbaar en ingeschakeld is en elkaar toestemming hebben verleend in de Alexa-app.

Alexa Calling and Messaging instellen

Gebruik de Alexa-app om Alexa Calling and Messaging in te stellen.

Uw stem gebruiken

Begin de zin met “Alexa,” gevolgd door:

DINGEN OM TE PROBEREN	VOORBEELDEN VAN WAT U KUNT ZEGGEN
Langsgaan bij een apparaat in uw huis	Drop in on “Kitchen.” OPMERKING: Als het apparaat een Bose-product is, moet u de luidsprekernaam gebruiken die u in de Bose Music-app hebt opgegeven. Als er meerdere luidsprekers zijn met dezelfde naam, gebruikt u de naam die is opgegeven in de Alexa-app of wijzigt u de naam in de Bose Music-app.
Langsgaan bij een familielid of vriend in een ander huis	Drop in on “Mom’s Kitchen.” OPMERKING: Zorg dat u de luidsprekernaam gebruikt die is opgegeven in de Bose Music-app en/of Alexa-app van de eigenaar.
Bellen	Call Mom.
Een oproep beantwoorden	Answer.
Een oproep of bericht weigeren	Decline.
Een oproep beëindigen	End call.
Een bericht afspelen	Play message.

DINGEN OM TE PROBEREN	VOORBEELDEN VAN WAT U KUNT ZEGGEN
Contactpersoon voor noodgevallen bellen	Call my emergency contact.
Een mededeling doen	Announce that dinner is ready.

NIET STOREN INSTELLEN

U kunt alle inkomende meldingen, mededelingen en oproepen naar de soundbar tijdelijk uitschakelen.

Uw stem gebruiken

Begin de zin met “Alexa,” gevolgd door:

DINGEN OM TE PROBEREN	VOORBEELDEN VAN WAT U KUNT ZEGGEN
Niet storen inschakelen	Turn on Do Not Disturb.
Niet storen uitschakelen	Turn off Do Not Disturb.

TIP: U kunt Niet storen ook instellen via de Alexa-app.

AUDIO BEDIENEN MET VOICE4VIDEO™

Dankzij de Voice4Video™-technologie van Bose hebt u de beschikking over meer Amazon Alexa-spraakfuncties dan bij andere soundbars. U kunt niet alleen uw slimme soundbar met uw stem bedienen, maar ook uw tv en kabel- of satellietdecoder. Met één simpele vraag aan Alexa kunt u uw tv en slimme soundbar inschakelen, overschakelen op uw videobron, afstemmen op een zender door de naam of het kanaalnummer te noemen, en meteen beginnen met het bekijken van uw favoriete programma's. Geen gedoe meer met ingewikkelde afstandsbedieningen die altijd kwijt zijn, want met Voice4Video™ van Bose voelt iedereen zich een expert — zelfs de babysitter of uw niet zo technisch aangelegde schoonouders.

Voice4Video™ instellen

Gebruik de Bose Music-app om Voice4Video™ in te stellen.

OPMERKING: Voordat u Voice4Video™ instelt, moet u eerst Alexa instellen in de Bose Music-app (zie pagina 28).

Uw stem gebruiken

Begin de zin met “Alexa,” gevolgd door:

DINGEN OM TE PROBEREN	VOORBEELDEN VAN WAT U KUNT ZEGGEN
Tv inschakelen	Turn on TV.
Tv uitschakelen	Turn off TV.
Video afspelen	Play.
Video pauzeren	Pause.
Video hervatten	Resume.
Video vooruit skippen	Next.
Video achteruit skippen	Previous.
Overschakelen op <i>Bluetooth</i>-audio	Switch to <i>Bluetooth</i> .
Een specifiek netwerk bekijken*	Watch NFL Network.
Een specifiek kanaalnummer bekijken*	Watch channel 802.
Skippen naar het volgende kanaal*	Next channel.
Skippen naar het vorige kanaal*	Previous channel.

*Alleen beschikbaar voor kabel- en satellietdecoders.

U kunt voorkeuren instellen en bedienen via de Bose Music-app of met de afstandsbediening.

OPMERKING: U kunt geen voorkeuren instellen wanneer uw bron een *Bluetooth*-verbinding is.

EEN VOORKEUR INSTELLEN

1. Stream muziek via de Bose Music-app.
2. Druk op de afstandsbediening op de Bose Music-knop .



3. Houd een voorkeursknop ingedrukt totdat u een toon hoort.



EEN VOORKEURSINSTELLING AF SPELEN

Nadat u uw voorkeuren hebt ingesteld, drukt u op een voorkeursknop op de afstandsbediening om muziek af te spelen.



EEN MOBIEL APPARAAT VERBINDEN

1. Druk op de afstandsbediening op de *Bluetooth*-knop .



De lichtbalk pulseert blauw.

2. Zet op uw mobiele apparaat de *Bluetooth*-functie aan.

OPMERKING: Het *Bluetooth*-menu bevindt zich gewoonlijk in het menu Instellingen.

3. Selecteer de soundbar in de lijst met apparaten.

OPMERKING: Zoek de naam die u voor uw soundbar hebt ingevoerd in de Bose Music-app. Als u de soundbar geen naam hebt gegeven, verschijnt de standaardnaam.

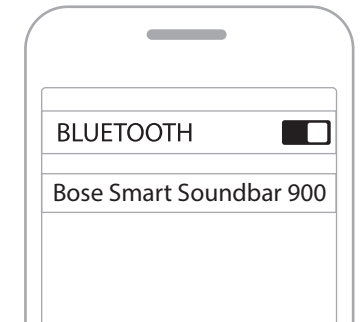

Als er verbinding is, hoort u een toon en brandt de lichtbalk eerst continu wit en wordt dan geleidelijk zwart. De naam van de soundbar verschijnt in de lijst met apparaten van het mobiele apparaat.

DE VERBINDING MET EEN MOBIEL APPARAAT VERBREKEN

Gebruik de Bose Music-app om de verbinding met uw mobiele apparaat te verbreken.

TIP: U kunt ook de *Bluetooth*-instellingen op uw mobiele apparaat gebruiken. Als u de *Bluetooth*-functie uitschakelt, worden ook alle verbindingen met andere apparaten verbroken.

EEN MOBIEL APPARAAT OPNIEUW VERBINDEN

Druk op de afstandsbediening op de *Bluetooth*-knop \times .

De soundbar probeert verbinding te maken met het laatst verbonden apparaat.

OPMERKINGEN:

- Zorg dat de *Bluetooth*-functie op uw mobiele apparaat is ingeschakeld.
- Het mobiele apparaat moet zich binnen een afstand van 9 meter bevinden en ingeschakeld zijn.

NOG EEN MOBIEL APPARAAT VERBINDEN

U kunt maximaal acht apparaten opslaan in de lijst met apparaten van de soundbar.

OPMERKING: U kunt van slechts één apparaat tegelijk audio afspelen.

1. Houd de *Bluetooth*-knop \times op de afstandsbediening ingedrukt totdat de lichtbalk blauw pulseert.
2. Selecteer de soundbar in de lijst met apparaten op uw mobiele telefoon.

OPMERKING: Zorg dat de *Bluetooth*-functie op uw mobiele apparaat is ingeschakeld.

DE LIJST MET APPARATEN VAN DE SOUNDBAR WISSEN

1. Houd \times op de afstandsbediening 10 seconden ingedrukt, totdat de lichtbalk twee keer wit pulseert en dan geleidelijk zwart wordt.

De lichtbalk pulseert blauw.

2. Wis de soundbar uit de *Bluetooth*-lijst op uw apparaat.

Alle apparaten worden gewist en de soundbar is klaar om te verbinden (zie pagina 39).

De soundbar is geschikt voor het afspelen van audio via Airplay 2. Zo kunt u snel audio vanaf een Apple-apparaat naar de soundbar of naar meerdere luidsprekers streamen.

OPMERKINGEN:

- Om AirPlay 2 te kunnen gebruiken, moet u over een Apple-apparaat met iOS 11.4 of later beschikken.
- Het Apple-apparaat en de soundbar moeten zich op hetzelfde Wi-Fi-netwerk bevinden.
- Voor meer informatie over AirPlay gaat u naar: <https://www.apple.com/airplay>

AUDIO STREAMEN VIA HET BEDIENINGSPANEEL

1. Open het bedieningspaneel op het Apple-apparaat.
2. Houd de audiokaart in de rechterbovenhoek van het scherm even aangetikt en tik dan op het AirPlay-pictogram .
3. Selecteer de soundbar.

AUDIO STREAMEN VIA EEN APP

1. Open een muziek-app (zoals Apple Music) en selecteer een nummer om af te spelen.
2. Tik op .
3. Selecteer de soundbar.

De LED-lichtbalk aan de voorkant van de soundbar toont de status van de soundbar.

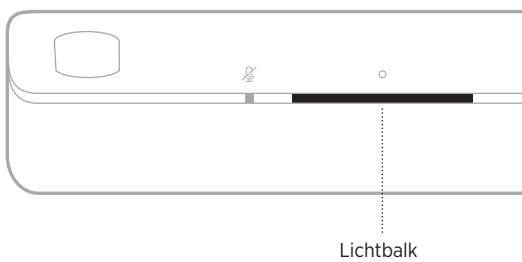

OPMERKING: De lichtbalk geeft één status tegelijk weer van de geselecteerde bron.

WI-FI-STATUS

Toont de status van de Wi-Fi-verbinding van de soundbar.

ACTIVITEIT VAN DE LICHTBALK		SYSTEEMSTATUS
Pulserend wit		Bezig verbinding te maken met Wi-Fi
Continu wit en wordt dan geleidelijk zwart		Verbonden met Wi-Fi









BLUETOOTH-STATUS

Toont de *Bluetooth*-verbindingstatus van mobiele apparaten.

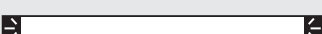
ACTIVITEIT VAN DE LICHTBALK		SYSTEEMSTATUS
Pulserend blauw		Klaar om verbinding te maken met een mobiel apparaat
Pulserend wit		Bezig verbinding te maken met een mobiel apparaat
Continu wit en wordt dan geleidelijk zwart		Verbonden met een mobiel apparaat
Wit licht pulseert twee keer en wordt dan geleidelijk zwart		Bezig de lijst met apparaten te wissen

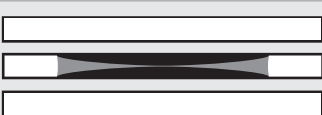
STATUS VAN DE SPRAAKASSISTENT

Toont de status van de spraakassistent.

ACTIVITEIT VAN DE LICHTBALK		SYSTEEMSTATUS
Uit		Spraakassistent is niet actief
Wit licht schuift naar het midden en brandt dan continu		Spraakassistent luistert
Wit licht schuift naar de zijkanten		Spraakassistent denkt na
Pulserend wit (volledig)		Spraakassistent praat
Pulserend geel		Melding van spraakassistent
Continu wit en dan wit licht dat naar zijkanten schuift		Waarschuwing van spraakassistent
Pulserend groen		Bezig met ontvangen of plaatsen van oproep OPMERKING: Alleen Amazon Alexa.
Continu groen		Verbonden met oproep OPMERKINGEN: <ul style="list-style-type: none"> • Wanneer de verbinding wordt verbroken, wordt de lichtbalk geleidelijk zwart. • Alleen Amazon Alexa.
Continu paars en wordt dan geleidelijk zwart		Niet storen is ingeschakeld OPMERKINGEN: <ul style="list-style-type: none"> • Wanneer Niet storen is ingeschakeld, pulseert de lichtbalk paars telkens wanneer u probeert te communiceren met Alexa. • Alleen Amazon Alexa.

Microfoon uit-lampje

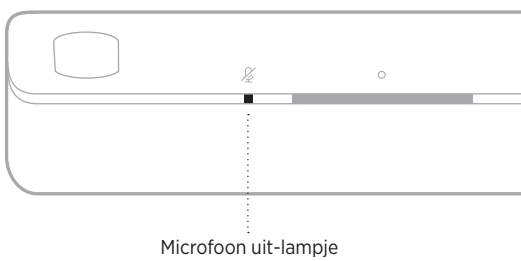

ACTIVITEIT VAN HET LAMPJE

SYSTEEMSTATUS

Continu rood	De microfoon staat uit
---------------------	------------------------

AFSPEEL- EN VOLUMESTATUS

Toont de soundbarstatus tijdens afspelen en volume regelen.







ACTIVITEIT VAN DE LICHTBALK

SYSTEEMSTATUS

Twee lichtjes in het midden branden continu wit		Pauzeren
Rechteruiteinde van de lichtbalk pulseert wit		Volume hoger
Linkeruiteinde van de lichtbalk pulseert wit		Volume lager
Linkeruiteinde van de lichtbalk brandt continu wit		Dempen

DE STATUS VAN UPDATES EN FOUTEN

Toont de status van software-updates en foutwaarschuwingen.

ACTIVITEIT VAN DE LICHTBALK		SYSTEEMSTATUS
Continu oranje		Bezig met Wi-Fi-installatie
Wit licht schuift van rechts naar links		Bezig met downloaden update
Wit licht schuift van links naar rechts		Bezig met updaten soundbar
Pulseert 4 keer oranje		Bronfout - raadpleeg de Bose Music-app
Pulseert 4 keer rood		Verzoek is tijdelijk niet beschikbaar, probeer het later opnieuw
Continu rood		Fout - neem contact op met de Bose-clantenservice

WI-FI-FUNCTIONALITEIT UITSCHAKELEN/INSCHAKELEN

Houd op de afstandsbediening de Bose Music-knop  en de knop Vooruit skippen  ingedrukt totdat de lichtbalk twee keer wit pulseert en dan geleidelijk zwart wordt.



ACCESSOIRES AANSLUITEN (OPTIONEEL)

U kunt een of meer van deze accessoires op de soundbar aansluiten. Raadpleeg de gebruikershandleiding van het accessoire voor meer informatie.

- **Bose Bass Module 700:** [Bose.com/BM700](https://www.bose.com/BM700)
- **Bose Bass Module 500:** [Bose.com/BM500](https://www.bose.com/BM500)
- **Bose Surround Speakers 700:** [Bose.com/SS700](https://www.bose.com/SS700)
- **Bose Surround Speakers:** [Bose.com/SS](https://www.bose.com/SS)

EEN BOSE SOUNDLINK *BLUETOOTH*-LUIDSPREKER OF BOSE-HOOFDTELEFOON VERBINDEN MET SIMPLESYNC™-TECHNOLOGIE

Met de SimpleSync™-technologie van Bose kunt u bepaalde Bose SoundLink *Bluetooth*-luidsprekers of Bose-hoofdtelefoons met de soundbar verbinden voor een nieuwe manier om uw muziek en films te beluisteren.

Voordelen

- **Een persoonlijke tv-luisterbeleving:** Luister naar de tv zonder anderen te storen door uw Bose-hoofdtelefoon met de soundbar te verbinden. Omdat elk product onafhankelijke volumeregelaars heeft, kunt u het geluid van de soundbar zachter zetten of dempen en tegelijkertijd uw hoofdtelefoon zo hard zetten als u wilt.
- **Audio in meerdere ruimtes:** Speel hetzelfde liedje in twee verschillende kamers tegelijkertijd af door uw Bose SoundLink *Bluetooth*-luidspreker met de soundbar te verbinden.

OPMERKING: SimpleSync™-technologie heeft een *Bluetooth*-bereik van maximaal 9 meter. Muren en bouwmaterialen kunnen de ontvangst beïnvloeden.

Compatibele producten

U kunt de meeste Bose SoundLink *Bluetooth*-luidsprekers en Bose-hoofdtelefoons met de soundbar verbinden.

Populaire compatibele producten zijn onder meer:

- Bose SoundLink Revolve+ *Bluetooth* speaker
- Bose SoundLink Mini *Bluetooth* speaker
- Bose SoundLink Color *Bluetooth* speaker
- Bose Noise Cancelling Headphones 700
- Bose QuietComfort 35 wireless headphones

Er worden regelmatig nieuwe producten toegevoegd. Voor meer informatie en een volledige lijst gaat u naar: [worldwide.bose.com/Support/Groups](https://www.worldwide.bose.com/Support/Groups)

Verbinden via de Bose Music-app

Gebruik de Bose Music-app om uw Bose SoundLink *Bluetooth*-luidspreker of Bose-hoofdtelefoon met de soundbar te verbinden. Ga voor meer informatie naar: worldwide.Bose.com/Support/Groups

OPMERKINGEN:

- Zorg dat het product dat u wilt verbinden ingeschakeld is, zich binnen 9 meter van de soundbar bevindt en klaar is voor verbinding met een ander apparaat. Raadpleeg de gebruikershandleiding van het product voor meer informatie.
- U kunt maar één product tegelijkertijd met de soundbar verbinden.

EEN BOSE SOUNDLINK *BLUETOOTH*-LUIDSPREKER OF BOSE-HOOFDTELEFOON OPNIEUW VERBINDEN

Schakel uw Bose SoundLink *Bluetooth*-luidspreker of Bose-hoofdtelefoon in.

De luidspreker of hoofdtelefoon probeert verbinding te maken met het laatst verbonden *Bluetooth*-apparaat, waaronder de soundbar.

OPMERKINGEN:

- De soundbar moet zich binnen het bereik bevinden (9 m) en ingeschakeld zijn.
- Als de luidspreker geen verbinding maakt, zie dan “De soundbar wordt niet opnieuw verbonden met een eerder verbonden Bose SoundLink *Bluetooth*-luidspreker” op pagina 58.
- Als de hoofdtelefoon geen verbinding maakt, zie dan “De soundbar wordt niet opnieuw verbonden met een eerder verbonden Bose-hoofdtelefoon” op pagina 58.

DE SOUNDBAR UPDATEN

Bij verbinding met de Bose Music-app en uw Wi-Fi-netwerk wordt de soundbar automatisch geüpdatet.

DE BATTERIJEEN IN DE AFSTANDSBEDIENING PLAATSEN

1. Schuif de klep van het batterijvakje aan de achterkant van de afstandsbediening open.

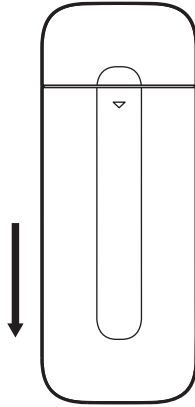

2. Plaats de twee bijgeleverde AAA (IEC-LR3)-batterijen van 1,5 V. Zorg dat de symbolen + en – op de batterijen overeenkomen met de markeringen + en – in het vakje.

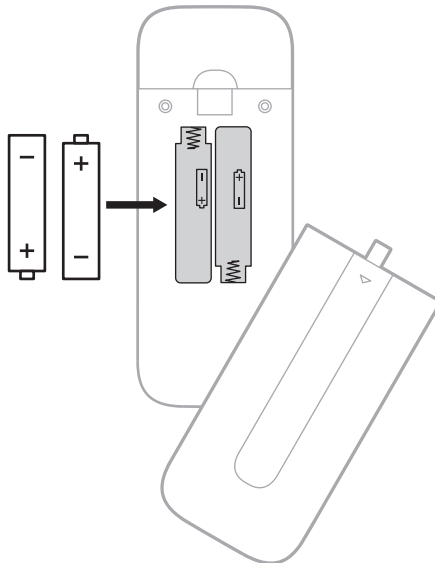

3. Schuif het klepje van het batterijvakje weer dicht.

DE SOUNDBAR SCHOONMAKEN

Neem de buitenkant van de soundbar af met een zachte, droge doek.

LET OP:

- Zorg dat er GEEN vloeistof op de soundbar of in openingen wordt gemorst.
- Blaas GEEN lucht in de naar boven gerichte luidsprekers of soundbar.
- Gebruik GEEN stofzuiger om de naar boven gerichte luidsprekers of soundbar schoon te maken.
- Gebruik GEEN spuitbussen in de buurt van de naar boven gerichte luidsprekers of soundbar.
- Gebruik GEEN oplosmiddelen, chemicaliën of schoonmaakproducten die alcohol, ammoniak of schuurmiddelen bevatten.
- Zorg dat er GEEN voorwerpen in openingen vallen.

RESERVEONDERDELEN EN ACCESSOIRES

Reserveonderdelen en accessoires kunt u bestellen via de Bose-klantenservice.

Ga naar: worldwide.Bose.com/Support/SB900

BEPERKTE GARANTIE

Voor de soundbar geldt een beperkte garantie. Bezoek onze website op global.Bose.com/warranty voor informatie over de beperkte garantie.

Om het product te registreren, gaat u naar global.Bose.com/register voor instructies. Als u het product niet registreert, is dit niet van invloed op uw rechten onder de beperkte garantie.

PROBEER DEZE OPLOSSINGEN EERST



Als u problemen hebt met de soundbar:

- Controleer of de soundbar op een werkend stopcontact is aangesloten.
- Zorg dat alle kabels goed zijn aangesloten.
- Controleer de status van de soundbar (zie pagina 42).
- Download de Bose Music-app en voer beschikbare software-updates uit.
- Plaats de soundbar volgens de plaatsingsrichtlijnen (zie pagina 16).
- Plaats de soundbar binnen het aanbevolen bereik van uw mobiele apparaat om te zorgen dat deze goed werkt.
- Zorg dat de soundbar ten minste 30-90 cm van andere draadloze apparatuur is verwijderd.
- Controleer of Wi-Fi-toegangspunten op maximaal 2,4-3 meter afstand van de soundbar, optionele basmodule en optionele surroundluidsprekers zijn geplaatst.

ANDERE OPLOSSINGEN

Als het probleem nog niet is verholpen, zie dan de onderstaande tabel voor symptomen van en oplossingen voor veelvoorkomende problemen. Als u het probleem niet kunt oplossen, neem dan contact op met de Bose-klantenservice.

Ga naar: worldwide.Bose.com/contact

SYMPTOOM	OPLOSSING
Geen HDMI eARC-poort op de tv	Gebruik de HDMI ARC-poort op de tv. Gebruik de optische kabel om de soundbar op de tv aan te sluiten.
Geen HDMI eARC-, HDMI ARC- of optische aansluiting op de tv	Sluit aan op de tv met een audioconverter en afzonderlijke audiokabel, zoals een coaxiale 3,5mm-audiokabel of analoge stereokabel (niet bijgeleverd). Het type converter en kabel dat u nodig hebt, hangt af van de audio-uitgangspoorten op de tv.
De soundbar gaat niet aan	Sluit het netsnoer op een ander stopcontact aan. Gebruik de afstandsbediening om de soundbar in te schakelen (zie pagina 23). Koppel de netsnoeren voor de soundbar en de optionele basmodule of surroundluidsprekers los, wacht 30 seconden en sluit ze vervolgens goed aan op een werkend stopcontact.
De soundbar gaat niet uit	De soundbar staat mogelijk op netwerk-stand-by. Druk op de aan-uitknop  op de afstandsbediening om de soundbar wakker te maken. Druk nogmaals op de aan-uitknop  om de soundbar uit te schakelen.

SYMPTOOM	OPLOSSING
<p>Audio wordt niet afgespeeld in Dolby Atmos</p>	<p>Controleer in de Bose Music-app of de audio wordt gestreamd in Dolby Atmos. Als dit niet het geval is, controleert u of de geavanceerde audio-instellingen van uw tv Dolby Atmos doorlaten naar de soundbar. Raadpleeg de gebruikershandleiding van de tv.</p>
<p>De afstandsbediening werkt niet goed of helemaal niet</p>	<p>Zorg dat de symbolen + en — op de batterijen overeenkomen met de markeringen + en — in het vakje (zie pagina 49).</p> <p>Vervang de batterijen (zie pagina 49).</p> <p>Zorg dat de afstandsbediening zich binnen 6 meter van de soundbar bevindt.</p> <p>Zorg dat er geen obstakels tussen de afstandsbediening en de soundbar staan.</p>
<p>Geluid uit de soundbar valt soms weg of er is geen geluid</p>	<p>Als het linkeruiteinde van de lichtbalk continu wit brandt, is de soundbar gedempt. Druk op de knop Dempen  om het geluid van de luidspreker weer in te schakelen.</p> <p>Controleer of het geluid van uw mobiele apparaat misschien is gedempt.</p> <p>Zet het volume op de soundbar (zie pagina 26) of het mobiele apparaat hoger.</p> <p>Schakel over naar een andere bron (zie pagina 24).</p> <p>Speel audio af van een andere toepassing of muziekdienst.</p> <p>Als de audio van een andere Wi-Fi-bron komt, reset dan de router.</p> <p>Start uw mobiele apparaat opnieuw.</p> <p>Zorg dat u een compatibel mobiel <i>Bluetooth</i>-apparaat gebruikt.</p> <p>Zorg dat de HDMI-kabel van de soundbar is aangesloten op een poort op de tv met de aanduiding HDMI eARC (Enhanced Audio Return Channel) en niet op een standaard HDMI-poort. Als de tv geen HDMI eARC-poort heeft, gebruikt u de HDMI ARC-poort. Als de tv geen ARC-poort heeft, gebruikt u de optische kabel (zie pagina 62).</p> <p>Als de soundbar is aangesloten op de HDMI eARC- of ARC-poort, zorg dan dat Consumer Electronics Control (CEC) is ingeschakeld in het systeemmenu van de tv. De tv kan naar CEC verwijzen met een andere naam. Raadpleeg de gebruikershandleiding van de tv.</p> <p>Haal de HDMI-kabel uit de HDMI eARC- of ARC-poort van de tv en sluit deze opnieuw aan.</p> <p>Sluit de optische kabel aan op een poort op de tv met de aanduiding Output of OUT en niet Input of IN.</p> <p>Koppel de netsnoeren voor de soundbar en de optionele basmodule of surroundluidsprekers los, wacht 30 seconden en sluit ze vervolgens goed aan op een werkend stopcontact.</p> <p>Stel CEC in op Alternatief Aan met behulp van de Bose Music-app.</p>

SYMPTOOM	OPLOSSING
<p>De soundbar maakt geen verbinding met de basmodule of surroundluidsprekers</p>	<p>Raadpleeg de gebruikershandleiding van de basmodule of surroundluidsprekers om dit probleem op te lossen (zie pagina 47).</p> <p>Controleer of de basmodule of surroundluidsprekers compatibel zijn met de soundbar (zie pagina 47).</p> <p>Koppel de netsnoeren voor de soundbar en de optionele basmodule of surroundluidsprekers los, wacht 30 seconden en sluit ze vervolgens goed aan op het stopcontact.</p>
<p>Geen audio uit de basmodule of surroundluidsprekers</p>	<p>Controleer of de basmodule of surroundluidsprekers compatibel zijn met de soundbar (zie pagina 47).</p> <p>Controleer of de software in de Bose Music-app up-to-date is.</p> <p>Stel de lage tonen bij met behulp van de Bose Music-app (zie pagina 27).</p> <p>Schakel over naar een andere bron (zie pagina 24).</p>
<p>Er komt geluid uit de luidspreker van de tv</p>	<p>Zorg dat de HDMI-kabel van de soundbar is aangesloten op een poort op de tv met de aanduiding HDMI eARC (Enhanced Audio Return Channel) en niet op een standaard HDMI-poort. Als de tv geen HDMI eARC-poort heeft, gebruikt u de HDMI ARC-poort. Als de tv geen ARC-poort heeft, gebruikt u de optische kabel (zie pagina 62).</p> <p>Haal de HDMI-kabel uit de HDMI eARC- of ARC-poort van de tv en sluit deze opnieuw aan.</p> <p>Koppel de netsnoeren voor de soundbar en de optionele basmodule of surroundluidsprekers los, wacht 30 seconden en sluit ze vervolgens goed aan op het stopcontact.</p> <p>Zet de luidsprekers van de tv uit. Raadpleeg de gebruikershandleiding van de tv.</p> <p>Zet het volume van de tv op de laagste stand.</p> <p>Als de soundbar is aangesloten op de HDMI eARC- of ARC-poort, zorg dan dat Consumer Electronics Control (CEC) is ingeschakeld in het systeemmenu van de tv. De tv kan naar CEC verwijzen met een andere naam. Raadpleeg de gebruikershandleiding van de tv.</p> <p>Stel CEC in op Alternatief Aan met behulp van de Bose Music-app.</p>
<p>Slecht of vervormd geluid</p>	<p>Test verschillende bronnen indien beschikbaar.</p> <p>Controleer of de tv surroundgeluid kan uitvoeren. Raadpleeg de gebruikershandleiding van de tv.</p> <p>Als het geluid wordt afgespeeld van een ander apparaat, zet dan het volume van dat apparaat lager.</p> <p>Stel de lage tonen bij met behulp van de Bose Music-app (zie pagina 27).</p> <p>Zet de luidsprekers van de tv uit. Raadpleeg de gebruikershandleiding van de tv.</p> <p>Controleer of er geluid is (zie pagina 63).</p> <p>Voer de ADAPTiQ-audiokalibratie uit (zie pagina 21).</p>

SYMPTOOM	OPLOSSING
<p>De soundbar speelt geen audio af van de juiste bron of selecteert na enige tijd de verkeerde bron</p>	<p>Stel CEC in op Alternatief Aan met behulp van de Bose Music-app. Schakel CEC op de bron uit. Raadpleeg de gebruikershandleiding van de bron.</p>
<p>De soundbar en de bron worden niet tegelijk in- of uitgeschakeld</p>	<p>Druk op de afstandsbediening op de bronknop voor de bron die niet gesynchroniseerd is. Druk op de aan-uitknop  om de bron in of uit te schakelen.</p>
<p>De soundbar maakt geen verbinding met het Wi-Fi-netwerk</p>	<p>Selecteer de juiste netwerknaam in de Bose Music-app en voer het wachtwoord voor het netwerk in (hoofdlettergevoelig). Controleer of de soundbar en uw mobiele apparaat met hetzelfde netwerk zijn verbonden. Als uw netwerkinformatie is veranderd, zie dan pagina 20. Schakel Wi-Fi in op het mobiele apparaat dat u gebruikt voor de installatie. Sluit andere open toepassingen op uw mobiele apparaat. Start het mobiele apparaat en de router opnieuw. Als uw router zowel de 2,4GHz- als 5GHz-band ondersteunt, zorg dan dat het apparaat (mobiel of computer) en de soundbar met dezelfde band verbinding maken. OPMERKING: Geef elke band een unieke naam om te zorgen dat u verbinding maakt met dezelfde band. Reset de router. Koppel de netsnoeren voor de soundbar en de optionele basmodule of surroundluidsprekers los, wacht 30 seconden en sluit ze vervolgens goed aan op het stopcontact. Verwijder de Bose Music-app van uw mobiele apparaat, installeer de app opnieuw en start de installatie opnieuw. Sluit het systeem op het netwerk aan met een ethernetkabel. Als u verbinding wilt maken met een ander netwerk en er in de app geen instructies voor de installatie verschijnen, gaat u naar het hoofdscherm en voegt u de soundbar toe.</p>
<p>De soundbar maakt geen verbinding met het Bluetooth-apparaat</p>	<p>Zet op uw mobiele apparaat de <i>Bluetooth</i>-functie uit en dan weer aan. Verwijder de soundbar uit de <i>Bluetooth</i>-lijst. Maak opnieuw verbinding (zie pagina 39). Maak verbinding met een ander mobiel apparaat (zie pagina 40). Zorg dat u een compatibel mobiel <i>Bluetooth</i>-apparaat gebruikt. Verwijder de soundbar uit de <i>Bluetooth</i>-lijst van uw mobiele apparaat. Maak opnieuw verbinding (zie pagina 39). Wis de lijst met apparaten van de soundbar (zie pagina 40). Maak opnieuw verbinding (zie pagina 39).</p>

SYMPTOOM	OPLOSSING
<p>De soundbar streamt geen audio via AirPlay</p>	<p>Controleer of de soundbar is ingeschakeld en zich binnen bereik bevindt (zie pagina 23).</p> <p>Zorg dat het Apple-apparaat en de soundbar zich op hetzelfde Wi-Fi-netwerk bevinden.</p> <p>Update uw Apple-apparaat.</p> <p>Zorg dat de soundbar de meest recente versie van de software heeft (zie pagina 49).</p> <p>Als u het AirPlay-pictogram  niet kunt vinden in de muziek-app die u gebruikt voor het streamen, stream de audio dan via het Bedieningspaneel.</p> <p>Ga voor aanvullende ondersteuning naar: https://www.apple.com/airplay</p>
<p>De Bose Music-app werkt niet op het mobiele apparaat</p>	<p>Controleer of uw mobiele apparaat compatibel is met de Bose Music-app en voldoet aan de minimale systeemvereisten. Raadpleeg de appstore op uw mobiele apparaat voor meer informatie.</p> <p>Verwijder de Bose Music-app van uw mobiele apparaat en installeer de app opnieuw (zie pagina 19).</p>
<p>De soundbar is niet zichtbaar om toe te voegen aan een ander Bose-account</p>	<p>Controleer via de Bose Music-app of delen is ingeschakeld op de soundbar.</p> <p>Controleer of de soundbar en uw mobiele apparaat met hetzelfde netwerk zijn verbonden.</p>



SYMPTOOM	OPLOSSING
<p>De Google Assistent reageert niet</p>	<p>Controleer of het Microfoon uit-lampje misschien rood brandt. Om de microfoon aan te zetten, zie pagina 30.</p> <p>Zorg dat de Google Assistent is ingesteld via de Bose Music-app (zie pagina 28).</p> <p>OPMERKING: De soundbar moet worden geïnstalleerd en met uw Wi-Fi-netwerk worden verbonden met behulp van de Bose Music-app. Verbind het mobiele apparaat met Wi-Fi.</p> <p>Verbind het mobiele apparaat met Wi-Fi.</p> <p>Controleer of u in een land bent waar de Google Assistent beschikbaar is.</p> <p>Zorg dat u de meest recente versie van de Google Assistent-app gebruikt.</p> <p>Controleer of het activeringswoord is ingeschakeld (zie pagina 29).</p> <p>Controleer of het mobiele apparaat compatibel is.</p> <p>Verwijder de Google Assistent van de soundbar via de Bose Music-app. Voeg de Google Assistent opnieuw toe.</p> <p>Kies Pandora of Spotify als uw standaardaudioservice (zie pagina 31).</p> <p>Zorg dat u in de Bose Music-app hetzelfde audioserviceaccount gebruikt als in de Google Assistent-app.</p> <p>Uw opdracht wordt mogelijk niet door de Google Assistent ondersteund. Er worden regelmatig nieuwe functies toegevoegd.</p> <p>Ga voor aanvullende ondersteuning naar: https://support.google.com/assistant</p>
<p>De Google Assistent-instellingen voor persoonlijke resultaten wijzigen</p>	<p>Gebruik het menu Instellingen in de Google Assistent-app om persoonlijke resultaten uit te schakelen of het account voor persoonlijke resultaten te wijzigen.</p>

SYMPTOOM	OPLOSSING
<p>Alexa reageert niet</p>	<p>Controleer of het Microfoon uit-lampje misschien rood brandt. Om de microfoon aan te zetten, zie pagina 33.</p> <p>Zorg dat Alexa is ingesteld via de Bose Music-app (zie pagina 28).</p> <p>OPMERKING: De soundbar moet worden geïnstalleerd en met uw Wi-Fi-netwerk worden verbonden met behulp van de Bose Music-app.</p> <p>Verbind het mobiele apparaat met Wi-Fi.</p> <p>Controleer of u in een land bent waar Amazon Alexa beschikbaar is.</p> <p>Zorg dat u de meest recente versie van de Alexa-app gebruikt.</p> <p>Controleer of het mobiele apparaat compatibel is.</p> <p>Controleer of het activeringswoord is ingeschakeld (zie pagina 32).</p> <p>Verwijder Alexa van de soundbar via de Bose Music-app. Voeg Alexa opnieuw toe.</p> <p>Zorg dat u de naam gebruikt die u in de Bose Music-app hebt opgegeven. Als er meerdere soundbars zijn met dezelfde naam, gebruikt u de naam die is opgegeven in de Alexa-app of wijzigt u de naam in de Bose Music-app.</p> <p>Bij gebruik van Voice4Video™:</p> <ul style="list-style-type: none"> • Zorg dat er geen obstakels tussen de soundbar, tv en/of kabel- of satellietdecoder staan. • Zorg dat de soundbar is aangesloten via de HDMI-kabel (zie pagina 61). • Controleer of u deze functie in de Bose Music-app hebt ingesteld en uw tv en/of kabel- of satellietdecoder hebt verbonden. • Controleer of u uw postcode en de serviceprovider voor uw kabel- of satellietdecoder hebt ingevoerd. <p>Uw opdracht wordt mogelijk niet door Alexa ondersteund. Er worden regelmatig nieuwe functies toegevoegd.</p> <p>Ga voor aanvullende ondersteuning naar: https://www.amazon.com/usealexa</p>
<p>Een voorkeursinstelling reageert niet</p>	<p>Controleer of de voorkeur is ingesteld (zie pagina 37).</p>
<p>De soundbar maakt geen verbinding met een Bose SoundLink Bluetooth-luidspreker of Bose-hoofdtelefoon</p>	<p>Zorg dat de luidspreker of hoofdtelefoon ingeschakeld is, zich binnen 9 meter van de soundbar bevindt en klaar is voor verbinding met een ander apparaat. Raadpleeg de gebruikershandleiding van het product voor meer informatie.</p>

SYMPTOOM	OPLOSSING
<p>De soundbar wordt niet opnieuw verbonden met een eerder verbonden Bose SoundLink Bluetooth-luidspreker</p>	<p>Gebruik de bedieningsknoppen op de luidspreker om de apparatenlijst van het product te doorlopen totdat u de naam van uw soundbar hoort. Raadpleeg de gebruikershandleiding van de luidspreker voor productgebonden instructies.</p>
<p>De soundbar wordt niet opnieuw verbonden met een eerder verbonden Bose-hoofdtelefoon</p>	<p>Maak verbinding via de Bose Music-app. Deze optie bevindt zich in het menu Instellingen.</p>
<p>Vertraagde audio bij verbinding met een Bose SoundLink Bluetooth-luidspreker of Bose-hoofdtelefoon</p>	<p>Niet alle Bose SoundLink <i>Bluetooth</i>-luidsprekers zijn bij verbinding met de soundbar in staat om audio perfect synchroon af te spelen. Om te controleren of uw product compatibel is, gaat u naar: worldwide.Bose.com/Support/Groups</p> <p>Installeer eventuele software-updates die voor uw luidspreker of hoofdtelefoon beschikbaar zijn. Om te controleren of er updates zijn, opent u de bij uw product behorende Bose-app op uw mobiele apparaat of gaat u naar btu.Bose.com op uw computer.</p>

DE SOUNDBAR RESETTEN

Door de soundbar te resetten worden alle instellingen voor bronnen, volume, netwerk en ADAPTIQ-audiokalibratie uit de soundbar gewist en worden de oorspronkelijke fabrieksinstellingen hersteld.

1. Houd op de afstandsbediening de aan-uitknop  en de knop Vooruit skippen  5 seconden ingedrukt, totdat de lichtbalk twee keer wit pulseert en dan geleidelijk zwart wordt.

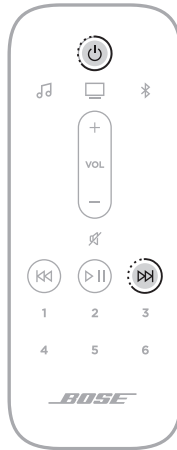

De soundbar wordt opnieuw opgestart. Wanneer de fabrieksinstellingen zijn hersteld, brandt de lichtbalk continu oranje.

2. Als u de netwerk- en audio-instellingen van de soundbar wilt herstellen:
 - a. Start de Bose Music-app op uw mobiele apparaat en voeg de soundbar toe aan uw netwerk (zie "De soundbar toevoegen aan een bestaand account" op pagina 20).
 - b. Voer de ADAPTIQ-audiokalibratie uit via de Bose Music-app (zie pagina 21).

AANSLUITOPTIES

Sluit de soundbar op de tv aan met behulp van een van de volgende aansluitopties:

- **Optie 1 (voorkeursoptie):** HDMI eARC (Enhanced Audio Return Channel) of ARC
- **Optie 2:** Optisch

OPMERKING: Met behulp van de HDMI eARC-poort van de tv kunt u de afstandsbediening van de tv gebruiken om de soundbar in en uit te schakelen, harder of zachter te zetten of te dempen.

1. Ga naar de poorten **HDMI IN** en **Audio OUT** (Optical) aan de achterkant van de tv.

OPMERKING: Het aansluitpaneel kan er op uw tv anders uitzien dan afgebeeld. Let op de vorm van de poort.

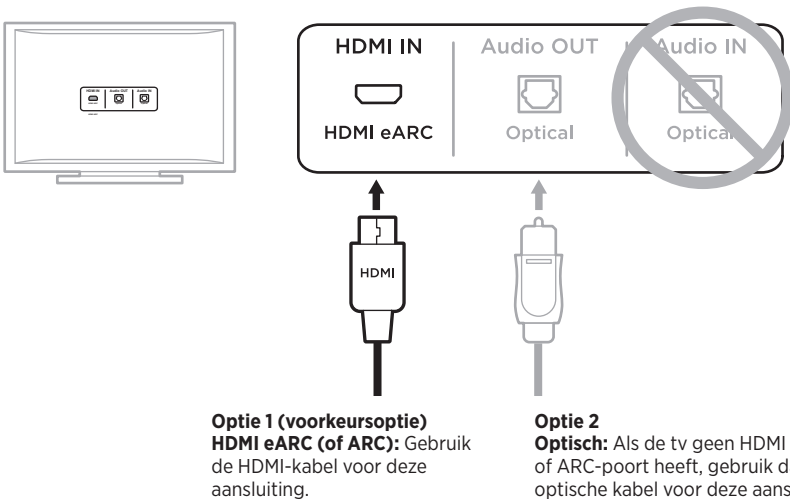

2. Kies een audiokabel.

DE SOUNDBAR OP DE TV AANSLUITEN

Nadat u een audiokabel hebt gekozen, sluit u de soundbar op de tv aan.

Optie 1 (voorkeursoptie): HDMI eARC of ARC

1. Sluit één uiteinde van de HDMI-kabel aan op de poort **HDMI eARC** of **ARC** van de tv.
2. Sluit het andere uiteinde van de kabel aan op de poort **HDMI (eARC)** op de soundbar.

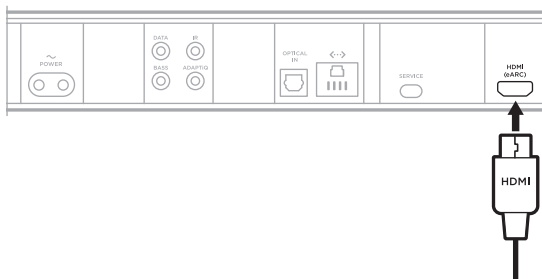

Optie 2: Optisch

Als de tv geen HDMI eARC- of ARC-poort heeft, gebruik dan de optische kabel om de soundbar op de tv aan te sluiten.

1. Verwijder de kabeldopjes aan de uiteinden van de optische kabel.

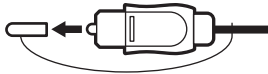

LET OP: Als u de dopjes niet verwijdert, kan dit leiden tot schade aan de stekker en/of de poort.

2. Sluit één uiteinde van de optische kabel aan op de poort **Optical OUT** van de tv.

LET OP: Als u de stekker er verkeerd insteekt, kan dit leiden tot schade aan de stekker en/of de poort.

3. Houd de stekker aan het andere uiteinde van de optische kabel vast.
4. Lijn de stekker uit met de poort **OPTICAL IN** van de soundbar en steek de stekker er voorzichtig in.

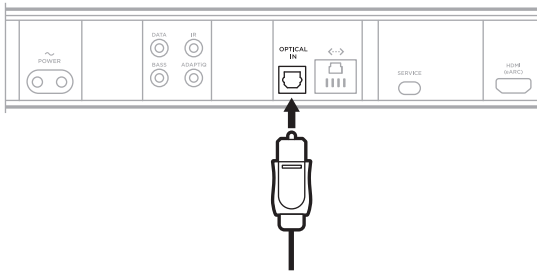

OPMERKING: De poort is voorzien van een scharnierend klepje dat naar binnen draait bij het insteeken van de stekker.

5. Duw de stekker stevig in de poort totdat u een klik hoort of voelt.



CONTROLLEREN OF ER GELUID IS

1. Schakel de tv in.
2. Zet de luidsprekers van de tv uit.

OPMERKING: Raadpleeg de gebruikershandleiding van de tv voor meer informatie.

3. Als u een kabel-/satellietdecoder of andere secundaire bron gebruikt:
 - a. Zet deze bron aan.
 - b. Selecteer de juiste tv-ingang.

4. Schakel de soundbar in (zie pagina 23).

U hoort geluid uit de soundbar.

5. Druk op de afstandsbediening op de knop Dempen X .

Er komt geen geluid uit de luidsprekers van de tv of uit de soundbar.

OPMERKING: Als u geluid uit de tv hoort terwijl de soundbar is gedempt, zie dan “Er komt geluid uit de luidspreker van de tv” op pagina 53.

Lea y conserve todas las instrucciones de uso, protección y seguridad.

CE Por la presente, Bose Corporation declara que este producto cumple con los requisitos esenciales y con otras cláusulas relevantes de la Directiva 2014/53/EU y con todos los demás requisitos de directivas correspondientes de la UE. La declaración de conformidad completa se puede encontrar en: www.Bose.com/compliance

**UK
CA** Este producto cumple con todas las regulaciones aplicables de compatibilidad electromagnética de 2016 y todas las demás regulaciones aplicables del Reino Unido. La declaración de conformidad completa se puede encontrar en: www.Bose.com/compliance

Por la presente, Bose Corporation declara que este producto cumple con los requisitos esenciales de las Regulaciones de equipos de radio de 2017 y todas las demás regulaciones aplicables del Reino Unido. La declaración de conformidad completa se puede encontrar en: www.Bose.com/compliance

Instrucciones importantes de seguridad

Lea estas instrucciones.

Límpielo solamente con un paño seco.

No bloquee ninguna abertura de ventilación. Realice la instalación conforme a las instrucciones del fabricante.

No lo instale cerca de ninguna fuente de calor, como radiadores, rejillas de calefacción, estufas u otros aparatos (incluidos amplificadores) que produzcan calor.

Use solamente los accesorios especificados por el fabricante.

Derive todas las tareas de servicio al personal calificado. Se requieren tareas de servicio si el aparato se daña de alguna manera, por ejemplo, si se dañó el enchufe o cable de alimentación, si se derramó líquido o cayeron objetos dentro del aparato, si el aparato estuvo expuesto a la lluvia o la humedad, si no funciona normalmente, o si se cayó.

ADVERTENCIAS/PRECAUCIONES



Este símbolo en el producto significa que existe tensión peligrosa, sin aislamiento dentro de la carcasa del producto que puede presentar un riesgo de descarga eléctrica.



Este símbolo en el producto significa que existen instrucciones de funcionamiento y mantenimiento importantes en esta guía.



Contiene piezas pequeñas que pueden representar un riesgo de asfixia. No recomendable para niños menores de 3 años.



Este producto contiene material magnético. Consulte con su médico si esto podría afectar a un dispositivo médico implantable.



Este producto contiene una superficie de vidrio templado. Tenga cuidado para evitar golpes. En caso de que se rompa, manipule los trozos de vidrio con cuidado.

- Para reducir el riesgo de incendio o descarga eléctrica, NO exponga este producto a la lluvia, líquidos o humedad.
- NO exponga este producto a goteos o salpicaduras, no coloque encima, ni cerca del producto, objetos llenos con líquido como jarrones.
- Mantenga el producto lejos del fuego y de fuentes de calor. NO coloque sobre el producto, o en su proximidad, fuentes de llamas al descubierto, como velas encendidas.
- NO realice alteraciones no autorizadas a este producto.
- NO use un convertidor de corriente con este producto.
- NO lo use en vehículos o embarcaciones.
- Si se utiliza la clavija de conexión de red o el acoplador del artefacto como el dispositivo de desconexión, el dispositivo de desconexión deberá permanecer listo para funcionar.
- La batería suministrada con este producto puede presentar un riesgo de incendio, explosión o quemadura química, si no se manipula correctamente, se reemplaza incorrectamente o se reemplaza con un tipo incorrecto de batería.
- Utilice únicamente los siguientes accesorios para montar el producto: Soporte para pared Bose Soundbar Wall Bracket.
- Cuando coloque el producto, asegúrese de que no esté bloqueando ninguna abertura de ventilación de la TV ni del monitor. Consulte la guía del usuario de la TV o del monitor e instálelo de acuerdo con las instrucciones del fabricante.
- Debido a los requisitos de ventilación, Bose no recomienda colocar el producto en un espacio reducido como una cavidad en la pared o un gabinete cerrado.
- Mantenga las baterías alejadas de los niños.
- Las baterías pueden ocasionar un incendio o quemadura química si se manipulan incorrectamente. No recargue, desarme, caliente ni incinere.

NOTA: Este equipo ha sido sometido a prueba y se ha comprobado que cumple con los límites de un dispositivo digital Clase B, conforme a la Parte 15 de las reglas de la FCC. Estos límites están diseñados para ofrecer una protección razonable contra la interferencia perjudicial en una instalación domiciliaria. Este equipo genera, usa y puede irradiar energía de radiofrecuencia y, si no se instala y se usa conforme a las instrucciones, puede causar una interferencia perjudicial a las comunicaciones de radio. Sin embargo, no se garantiza que la interferencia no se produzca en una instalación en particular. Si este equipo causa interferencias perjudiciales en la recepción de radio o televisión, que se puede determinar al apagar y encender el equipo, se aconseja al usuario intentar corregir la interferencia mediante una o más de las siguientes medidas:

- Reoriente o reubique la antena receptora.
- Aumente la separación entre el equipo y el receptor.
- Conecte el equipo a una salida eléctrica en un circuito diferente al que está conectado el receptor.
- Consulte con el distribuidor o con un técnico en radio o televisión experimentado para obtener ayuda.

Los cambios o las modificaciones no aprobadas expresamente por Bose Corporation podrían invalidar la autoridad del usuario para operar el equipo.

Este dispositivo cumple con la parte 15 de las reglas de la FCC y con las normas RSS sin licencia de ISED Canada. El funcionamiento está sujeto a las siguientes dos condiciones: (1) Este dispositivo no debe provocar interferencias dañinas y (2) Este dispositivo debe aceptar cualquier interferencia recibida, incluida la interferencia que puede causar un funcionamiento no deseado.

Este equipo debe instalarse y operarse a una distancia mínima de 20 cm entre el radiador y su cuerpo.

Este dispositivo que funciona en la banda de 5150 a 5250 MHz es solo para uso en interiores para reducir la interferencia potencialmente dañina con otros sistemas móviles por satélite que comparten canal.

CAN ICES-3(B)/NMB-3(B)

Tabla del estado de corriente del producto

El producto, de acuerdo con la directiva europea de Diseño ecológico de productos relacionados con la energía 2009/125/EC y el reglamento de Diseño ecológico para productos relacionados con la energía e información energética (enmienda) (salida de la UE) de 2020, cumple con las siguientes normas o documentos: Regulación (EC) No. 1275/2008, modificada por la Regulación (EU) No. 801/2013.

Información de estado de corriente requerida	Modos de corriente	
	Modo de espera	Modo de espera en red
Consumo de corriente en modo de corriente especificado, entrada de 230V/50Hz	< 0.5 W	Todos los tipos de red ≤ 2.0 W
Tiempo después del cual el equipo se cambia automáticamente de modo	< 2,5 horas	≤ 20 minutos
El consumo de corriente está en modo de espera en red si todos los puertos de la red con cable están conectados y todos los puertos de red inalámbricos están activados, a entrada de 230V/50Hz	No disponible	≤ 2.0 W
Procedimientos de desactivación/activación de puerto de red. La desactivación de todas las redes activará el modo de espera.	<p>Wi-Fi[®]: Desactive manteniendo presionado simultáneamente los botones de Bose Music y Salto adelante en el control remoto. Repita para activar.</p> <p>Bluetooth[®]: Desactive borrando la lista de dispositivos emparejados manteniendo presionado el botón <i>Bluetooth</i>[®] del control remoto por 10 segundos. Active emparejando con una fuente <i>Bluetooth</i>[®].</p> <p>Ethernet: Desactive quitando el cable Ethernet. Active enchufando el cable Ethernet.</p>	

Para Europa:

Banda de frecuencia de funcionamiento 2400 a 2483.5 MHz, 5150 a 5350 MHz y 5470 a 5725 MHz.

Potencia de transmisión máxima menor que 20 dBm EIRP.

Banda de frecuencia de funcionamiento 5725 a 5850 MHz.

Potencia de transmisión máxima menor que 14 dBm (25mW) EIRP.

Potencia de transmisión máxima está por debajo de los límites regulatorios y la prueba SAR no es necesaria y está exenta según las regulaciones aplicables.

Este dispositivo está restringido para el uso en interiores cuando funciona en el rango de frecuencia de 5150 a 5350 MHz en todos los estados miembro de la UE que se listan en la tabla.

									
BE	DK	IE	UK(NI)	FR	CY	SK	HU	AT	SE
BG	DE	PT	EL	HR	LV	LT	MT	PL	
CZ	EE	FI	ES	IT	RO	LU	NL	SI	



Este símbolo significa que el producto no debe desecharse como residuo doméstico y que debe entregarse a un centro de recolección apropiado para reciclaje. La eliminación y el reciclado adecuados ayudan a proteger los recursos naturales, la salud de las personas y el medio ambiente. Para obtener más información sobre la eliminación y el reciclado de este producto, póngase en contacto con su municipio, el servicio de gestión de residuos o el comercio donde haya comprado este producto.

Normas de gestión para dispositivos de radiofrecuencia de baja potencia

Artículo XII

Según la “Regulación de administración para dispositivos de radiofrecuencia de baja potencia” sin el permiso concedido por la NCC, cualquier empresa, compañía o usuario no puede cambiar la frecuencia, mejorar la potencia de transmisión ni alterar las características originales, así como el desempeño de los dispositivos de radiofrecuencia de baja potencia.

Artículo XIV

Los dispositivos de radiofrecuencia de baja potencia no deberían afectar la seguridad del avión ni interferir con las comunicaciones legales; si se determinara una interferencia, el usuario deberá dejar de operar de inmediato hasta que no se perciba interferencia. Dichas comunicaciones legales significan comunicaciones de radio operadas conforme con la Ley de telecomunicaciones.

Los dispositivos de radiofrecuencia de baja potencia deben ser susceptibles a la interferencia de las comunicaciones legales o de los dispositivos de ondas de radio ISM.



Deseche correctamente las baterías usadas, cumpliendo con las reglamentaciones locales. No incinere.

Tabla de sustancias peligrosas restringidas en China

Nombres y contenidos de las sustancias o elementos tóxicos o peligrosos						
	Sustancias y elementos tóxicos o peligrosos					
Nombre de parte	Plomo (pb)	Mercurio (Hg)	Cadmio (Cd)	Hexavalente	Bifenilo polibromado (PBB)	Difeniléter polibromado (PBDE)
PCB	X	0	0	0	0	0
Partes metálicas	X	0	0	0	0	0
Partes plásticas	0	0	0	0	0	0
Altavoces	X	0	0	0	0	0
Cables	X	0	0	0	0	0
Esta tabla se preparó conforme a las cláusulas de SJ/T 11364. O: Indica que esta sustancia tóxica o peligrosa contenida en todos los materiales homogéneos para esta parte es inferior al requisito de límite de GB/T 26572. X: Indica que esta sustancia tóxica o peligrosa que está presente en al menos uno de los materiales homogéneos utilizados para esta parte se encuentra por encima del requisito de límite de GB/T 26572.						

Tabla de sustancias peligrosas restringidas en Taiwán

Nombre del equipo: Altavoz con corriente, designación de tipo: 433829						
	Sustancias restringidas y símbolos químicos					
Unidad	Plomo (pb)	Mercurio (Hg)	Cadmio (Cd)	Cromo hexavalente (Cr+6)	Bifenilo polibromado (PBB)	Éteres difenil polibromados (PBDE)
PCB	-	o	o	o	o	o
Partes metálicas	-	o	o	o	o	o
Partes plásticas	o	o	o	o	o	o
Altavoces	-	o	o	o	o	o
Cables	-	o	o	o	o	o
Nota 1: "o" indica que el porcentaje de contenido de la sustancia restringida no excede el porcentaje del valor de referencia presente.						
Nota 2: El "-" indica que la sustancia restringida corresponde a la exención.						

Fecha de fabricación: El octavo dígito del número de serie indica el año de fabricación; “1” es 2011 o 2021.

Importador en China: Bose Electronics (Shanghai) Company Limited, Level 6, Tower D, No. 2337 Gudai Rd. Minhang District, Shanghai 201100, China

Importador en UE: Bose Products B.V., Gorslaan 60, 1441 RG Purmerend, Países Bajos

Importador en Taiwán: Sucursal de Bose en Taiwán, 9F-A1, No. 10, Section 3, Minsheng East Road, Taipei City 104, Taiwán Número de teléfono: +886-2-25147676

Importador en México: Bose de México, S. de R.L. de C.V., Paseo de las Palmas 405-204, Lomas de Chapultepec, 11000 México, D.F. Número de teléfono: +5255 (5202) 3545

Importador en el Reino Unido: Bose Limited, Bose House, Quayside Chatham Maritime, Chatham, Kent, ME4 4QZ, Reino Unido

Potencia de entrada: 100-240V~50/60 Hz, 65W

La ID de CMIIT se encuentra en la etiqueta del producto en la parte posterior de la barra de sonido.

Complete y conserve para referencia futura

Los números de serie y de modelo se encuentran en la parte posterior de la barra de sonido.

Número de serie: _____

Número de modelo: 433829

Guarde el recibo con la guía del usuario. Ahora es un buen momento para registrar su producto Bose.

Puede hacerlo fácilmente visitando global.Bose.com/register

Información de seguridad



Este producto puede recibir actualizaciones automáticas de seguridad de Bose. Para recibir actualizaciones automáticas de seguridad, debe completar el proceso de configuración del producto en la aplicación Bose Music y conectar el producto a Internet. **Si no completa el proceso de configuración, será responsable de instalar las actualizaciones de seguridad disponibles de Bose.**

Amazon, Alexa, Amazon Music y todos los logotipos relacionados son marcas comerciales de Amazon.com, Inc. o sus filiales.

Apple, el logotipo de Apple, Apple Music y AirPlay son marcas comerciales de Apple Inc., registradas en los Estados Unidos y en otros países. App Store es una marca de servicio de Apple Inc.

El uso del distintivo Funciona con Apple significa que un accesorio se diseñó de forma específica para funcionar con la tecnología identificada en el distintivo y que cuenta con la certificación del desarrollador para cumplir con los estándares de rendimiento de Apple.

La marca y los logotipos de *Bluetooth*® son marcas comerciales registradas propiedad de Bluetooth SIG Inc. y cualquier uso de dichas marcas por parte de Bose Corporation se encuentra bajo licencia.

 Dolby, Dolby Atmos y el símbolo de las dos D son marcas comerciales registradas de Dolby Laboratories Licensing Corporation. Fabricado con licencia de Dolby Laboratories. Trabajo confidencial no publicado. Copyright © 2012-2020 Dolby Laboratories. Todos los derechos reservados.

Google y Google Play son marcas comerciales de Google LLC.

 Los términos HDMI, HDMI High-Definition Multimedia Interface y el logotipo HDMI son marcas comerciales o marcas comerciales registradas de HDMI Licensing Administrator, Inc.

Este producto contiene el servicio iHeartRadio. iHeartRadio es una marca comercial registrada de iHeartMedia, Inc.

Este producto está protegido bajo ciertos derechos de propiedad intelectual de Microsoft. Se prohíbe el uso o la distribución de dicha tecnología fuera de este producto sin licencia de Microsoft.

Pandora es una marca comercial o una marca comercial registrada de Pandora Media, Inc. y se utiliza con permiso.

QuickSet es una marca comercial registrada de Universal Electronics Inc. en Estados Unidos e internacionalmente. © UEI 2000-2021

Este producto incorpora software de Spotify que está sujeto a licencias de otras empresas que se listan en: www.spotify.com/connect/third-party-licenses

Spotify es una marca comercial registrada de Spotify AB.



Wi-Fi es una marca comercial registrada de Wi-Fi Alliance®.

ADAPTiQ, Bose, Bose Bass Module, Bose Music, el logotipo de Bose Music, Bose Noise Cancelling Headphones, Bose Smart Soundbar, Bose Soundbar Wall Bracket, Bose Surround Speakers, QuietComfort, SimpleSync, SoundLink, SoundLink Revolve y Voice4Video son marcas comerciales de Bose Corporation.

Sede central de Bose Corporation: 1-877-230-5639

©2022 Bose Corporation. No se puede reproducir, modificar, distribuir, o usar de otra manera ninguna parte de este trabajo sin previo consentimiento por escrito.

Para ver las divulgaciones de licencia que se aplican a los paquetes de software de terceros incluidos como componentes del producto Bose Smart Soundbar 900:

1. En el control remoto, mantenga presionado el botón *Bluetooth*  y el botón Salto atrás  por 5 segundos.
2. Conecte un cable USB al conector SERVICE en la parte posterior de la barra de sonido.
3. Conecte el otro extremo del cable a una computadora.
4. En la computadora, escriba <http://203.0.113.1/opensource> en una ventana de explorador.

CONTENIDO DE LA CAJA

Contenido 14

TECNOLOGÍA DOLBY ATMOS® 15

UBICACIÓN DE LA BARRA DE SONIDO

Recomendaciones 16
 Montar la barra de sonido en la pared 17
 Ajustar el audio para el montaje en la pared 17

CONFIGURAR LA BARRA DE SONIDO

Conectar la barra de sonido a la fuente de alimentación 18
 Modo de espera de red 18

CONFIGURAR LA APLICACIÓN BOSE MUSIC

Descargar la aplicación Bose Music 19

USUARIOS EXISTENTES DE LA APLICACIÓN BOSE MUSIC

Agregar la barra de sonido a una cuenta existente 20
 Conectar a una red Wi-Fi® diferente 20

CALIBRACIÓN DE AUDIO ADAPTIQ

Ejecutar la calibración de audio ADAPTIQ 21

CONTROLES DE LA BARRA DE SONIDO

Funciones del control remoto 22
 Encender/apagar 23
 Activación automática (solo conexión óptica) 23
 Fuentes 24
 Ajustes predefinidos 25
 Reproducción multimedia y volumen 26
 Controles del asistente de voz 27
 Ajustar el audio 27

ASISTENTE DE VOZ

Opciones del asistente de voz..... 28

Configurar el asistente de voz..... 28

Acceder al Asistente de Google 29

 Usar su voz..... 29

 Usar los controles de la barra de sonido..... 30

Escuchar música con el Asistente de Google..... 31

 Elegir un servicio de audio predeterminado 31

Acceder a Amazon Alexa 32

 Usar su voz..... 32

 Usar los controles de la barra de sonido..... 33

Llamadas y mensajería con Amazon Alexa 34

 Configurar llamadas y mensajería de Alexa..... 34

 Usar su voz..... 34

Configurar la función No molestar..... 35

 Usar su voz..... 35

Controlar el audio con Voice4Video™..... 35

 Configurar Voice4Video™ 35

 Usar su voz..... 36

PERSONALIZAR LOS AJUSTES PREDEFINIDOS

Definir un ajuste predefinido..... 37

Reproducir un ajuste predefinido..... 38

CONEXIONES BLUETOOTH®

Conectar un dispositivo móvil..... 39

Desconectar un dispositivo móvil 40

Volver a conectar un dispositivo móvil 40

Conectar otro dispositivo móvil..... 40

Borrar la lista de dispositivos de la barra de sonido..... 40

TRANSMITIR AUDIO CON AIRPLAY

Transmitir audio desde el Centro de control 41
 Transmitir audio desde una aplicación..... 41

ESTADO DE LA BARRA DE SONIDO

Estado de la Wi-Fi 42
 Estado de *Bluetooth*..... 42
 Estado del asistente de voz..... 43
 Luz de micrófono apagado 44
 Estado de la reproducción multimedia y del volumen 44
 Estado de actualización y errores..... 45

FUNCIONES AVANZADAS

Desactivar/activar las prestaciones Wi-Fi..... 46

CONECTAR PRODUCTOS BOSE

Conectar accesorios (opcional) 47
 Conectar un altavoz Bose SoundLink *Bluetooth* o auriculares
 Bose usando la tecnología SimpleSync™ 47
 Ventajas 47
 Productos compatibles 47
 Conectar usando la aplicación Bose Music 48
 Volver a conectar un altavoz Bose SoundLink *Bluetooth* o
 auriculares Bose 48

CUIDADO Y MANTENIMIENTO

Actualizar la barra de sonido 49
 Instalar las baterías del control remoto 49
 Limpiar la barra de sonido 50
 Repuestos y accesorios..... 50
 Garantía limitada..... 50

SOLUCIÓN DE PROBLEMAS

Intente primero con estas soluciones	51
Otras soluciones.....	51
Restablecer la barra de sonido.....	59

APÉNDICE: REFERENCIA DE CONFIGURACIÓN

Opciones de conexión	60
Conectar la barra de sonido a la TV.....	61
Opción 1 (preferida): HDMI eARC o ARC	61
Opción 2: Cable óptico.....	62
Verifique el sonido	63

CONTENIDO

Confirme que estén incluidas las siguientes partes:



Bose Smart Soundbar 900

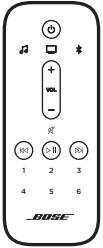

Control remoto



Batería AAA (2)

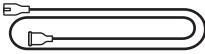

Cable de alimentación*

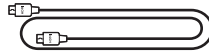

Cable HDMI

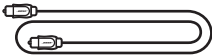

Cable óptico

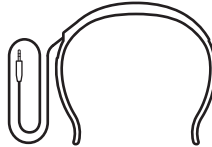

Auriculares ADAPTIC

* Puede entregarse con múltiples cables de corriente. Use el cable de corriente correspondiente a su región.

NOTA: Si cualquier parte del producto está dañada o si el vidrio de la barra de sonido está roto, no lo use. Comuníquese con un representante autorizado de Bose o al Servicio al cliente de Bose.

Visite: worldwide.Bose.com/Support/SB900

La barra de sonido Bose Smart Soundbar 900 es compatible con la tecnología Dolby Atmos®. La barra de sonido usa altavoces que potencian el sonido vertical para ofrecer audio de alta calidad desde todas las direcciones, logrando una excelente experiencia de sonido envolvente total.

RECOMENDACIONES

- Coloque la barra de sonido debajo y adelante de la TV (preferido) o arriba de la TV con la parte delantera de la barra de sonido mirando hacia la habitación.
- Para disfrutar la mejor calidad de sonido, asegúrese de que los altavoces en la parte superior de la barra de sonido (altavoces que potencian el sonido vertical) no estén bloqueados.
- Cuando se monta la barra de sonido en la pared, compruebe que la parte superior de la barra de sonido esté alejada por los menos 10 cm de la TV.
- Si coloca la barra de sonido sobre un estante o soporte de TV, posicione la parte delantera de la barra de sonido lo más cerca posible al borde delantero del estante o soporte para disfrutar de la mejor calidad acústica.
- Coloque la barra de sonido alejada de gabinetes metálicos, de otros componentes de audio/video y de fuentes de calor directo.
- Coloque la barra de sonido sobre sus pies de goma sobre una superficie estable y nivelada. Para un agarre correcto, ambos pies deben tocar la superficie. La vibración puede hacer que la barra de sonido se mueva, especialmente sobre superficies lisas como mármol, vidrio o madera altamente lustrada.
- Mantenga la parte posterior de la barra de sonido al menos a 1 cm de cualquier otra superficie. Si se obstruyen los puertos en esta parte afecta la calidad de sonido.
- Asegúrese de que haya una salida de CA (red eléctrica) cerca.
- Para evitar interferencia inalámbrica, mantenga cualquier otro equipo inalámbrico a una distancia de por lo menos 0,3 m a 0,9 m de la barra de sonido.
- Para evitar la interferencia inalámbrica, algunos puntos de acceso Wi-Fi tal vez se deban colocar a una distancia de 2,4 - 3 m de la barra de sonido, módulo de bajos opcional y altavoces envolventes opcionales.
- Para la mejor calidad de sonido, no coloque la barra de sonido dentro de un gabinete ni diagonalmente en una esquina.
- No coloque ningún objeto arriba de la barra de sonido.

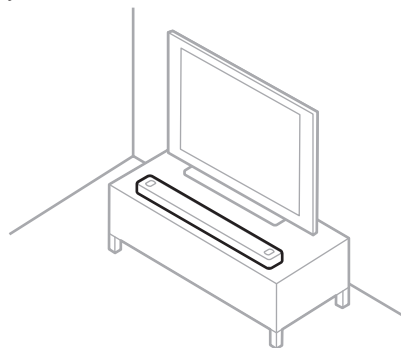

PRECAUCIÓN: NO apoye la barra de sonido sobre la cara anterior, posterior o superior cuando se está usando.

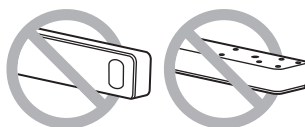

MONTAR LA BARRA DE SONIDO EN LA PARED

Puede montar la barra de sonido en la pared. Para adquirir el soporte para pared Bose Soundbar Wall Bracket, póngase en contacto con un distribuidor autorizado de Bose.

Visite: worldwide.Bose.com/Support/SB900

NOTA: Compruebe que la parte superior de la barra de sonido esté alejada por los menos 10 cm de la TV.



PRECAUCIÓN: NO use ningún otro soporte para montar la barra de sonido.

Ajustar el audio para el montaje en la pared

Después de montar la barra de sonido, debe ejecutar ADAPTiQ (vea la página 21).

NOTA: Si retira la barra de sonido de la pared, vuelva a ejecutar ADAPTiQ.

CONECTAR LA BARRA DE SONIDO A LA FUENTE DE ALIMENTACIÓN

1. Conecte el cable de corriente al puerto **POWER** en la parte posterior de la barra de sonido.
2. Enchufe el otro extremo del cable de corriente a una salida de CA (red eléctrica).

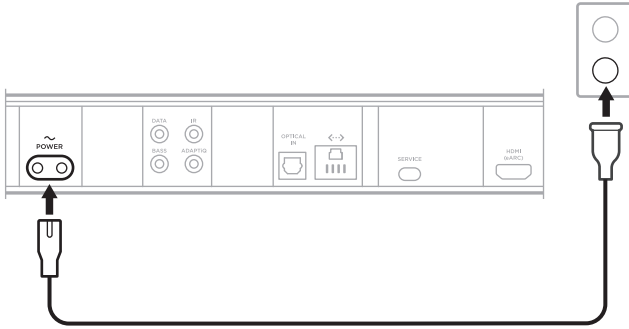

La barra de sonido se enciende y la barra de luces se ilumina de color ámbar.

MODO DE ESPERA DE RED

La barra de sonido cambia al modo de espera de red cuando se detiene el audio y no se presiona ningún botón ni se habla con el asistente de voz por 20 minutos.

Para despertar la barra de sonido del modo de espera de red:

- En el control remoto, presione el botón de encendido , un botón de fuente (vea la página 24) o el botón de Bose Music y luego un botón de ajuste predefinido (vea la página 25).
- Reproduzca o reanude el audio usando el dispositivo móvil o usando la aplicación Bose Music.
- Hable con el Asistente de Google y Amazon Alexa.

NOTAS:

- Para acceder al asistente de voz en el modo de espera de red, asegúrese de que la barra de sonido está configurada con la aplicación Bose Music (vea la página 19) y el micrófono está encendido (vea la página 44).
- También puede desactivar el temporizador en espera mediante la aplicación Bose Music. Puede acceder a esta opción en el menú de configuración.

La aplicación Bose Music permite configurar y controlar la barra de sonido desde cualquier dispositivo móvil, como un teléfono inteligente o tableta.

Con la aplicación, puede transmitir música, definir y cambiar ajustes predefinidos, agregar servicios de música, buscar estaciones de radio por Internet, configurar el Asistente de Google o Amazon Alexa, elegir el idioma de las indicaciones de voz y controlar la configuración de la barra de sonido y acceder a nuevas funciones.

NOTA: Si ya ha creado una cuenta Bose Music para otro producto Bose, agregue la barra de sonido a su cuenta existente (vea la página 20).

DESCARGAR LA APLICACIÓN BOSE MUSIC

1. En el dispositivo móvil, descargue la aplicación Bose Music.

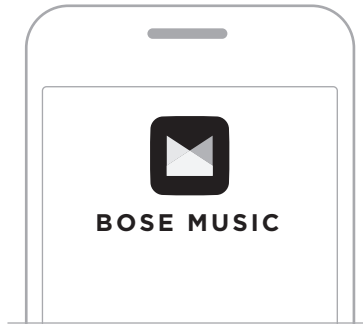



2. Siga las instrucciones de la aplicación.

AGREGAR LA BARRA DE SONIDO A UNA CUENTA EXISTENTE

Para agregar la barra de sonido Bose Smart Soundbar 900, abra la aplicación Bose Music y agregue la barra de sonido.

CONECTAR A UNA RED WI-FI DIFERENTE

Conecte a una red diferente si el nombre o la contraseña de la red cambió o si quiere cambiar o agregar otra red.

1. En el control remoto, mantenga presionado el botón de la TV  y el botón Salto atrás  hasta que la barra de luces se ilumine de color ámbar.
2. En el dispositivo móvil, abra la configuración de la Wi-Fi.
3. Seleccione **Bose Smart Soundbar 900**.
4. Abra la aplicación Bose Music y siga las instrucciones de la aplicación.

NOTA: Si la aplicación no le indica que debe configurarla, vaya a la pantalla principal y agregue la barra de sonido.

Después de configurar la barra de sonido usando la aplicación Bose Music, la aplicación le indica que ejecute la calibración de audio para disfrutar de la mejor calidad de sonido. La calibración de audio ADAPTIQ personaliza el sonido del sistema a la acústica de su área de escucha al tomar mediciones de audio en múltiples ubicaciones en la habitación. Para ejecutar una calibración de audio, necesita 10 minutos cuando la habitación esté en silencio.

Durante la calibración de audio ADAPTIQ, un micrófono ubicado en la parte superior de los auriculares ADAPTIQ (suministrado con la barra de sonido) mide las características del sonido de la habitación para determinar una calidad de sonido óptima.

EJECUTAR LA CALIBRACIÓN DE AUDIO ADAPTIQ

Si más tarde conecta un módulo de bajos o altavoces envolventes opcionales, mueve la barra de sonido o mueve los muebles, ejecute la calibración de audio ADAPTIQ otra vez para asegurar una calidad óptima de sonido.

Para ejecutar la calibración de audio ADAPTIQ, use la aplicación Bose Music. Puede acceder a esta opción en el menú de configuración.

Los controles de la barra de sonido se encuentran en la parte superior de la barra de sonido y en el control remoto.

SUGERENCIA: También puede controlar la barra de sonido usando la aplicación Bose Music.

FUNCIONES DEL CONTROL REMOTO

Use el control remoto para controlar la barra de sonido, conexiones *Bluetooth* y ajustes predefinidos.

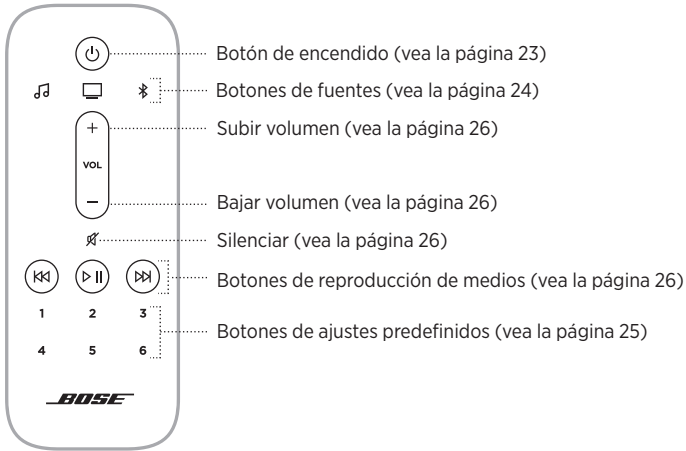

Encender/apagar

En el control remoto, presione el botón de encendido  para encender la barra de sonido.



Cuando se enciende, la barra de sonido toma como valor predeterminado la última fuente activa.

NOTAS:

- Cuando enchufa la barra de sonido a una salida de CA (red eléctrica), la barra de sonido se enciende automáticamente.
- Aún puede acceder al asistente de voz cuando la barra de sonido está apagada.

SUGERENCIA: También puede usar Voice4Video™ para encender/apagar la barra de sonido (vea la página 35).

Activación automática (solo conexión óptica)



Puede configurar la barra de sonido para que se encienda cuando recibe una señal de audio.

Para cambiar entre la activación automática y la configuración de encendido predeterminada, mantenga presionado  por 10 segundos hasta que oiga un tono y la barra de luces titile de color blanco dos veces.

SUGERENCIA: También puede controlar la activación automática usando la aplicación Bose Music. Puede acceder a esta opción en el menú de configuración.

Fuentes

Puede controlar el audio de la TV, las conexiones *Bluetooth* y la aplicación Bose Music usando el control remoto.

Para seleccionar una fuente, presione el botón adecuado en el control remoto (aplicación Bose Music , TV  o *Bluetooth* ).

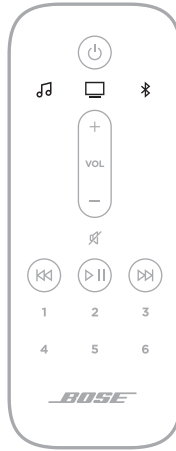

SUGERENCIAS:

- También puede usar Voice4Video™ para seleccionar la fuente *Bluetooth* (vea la página 35).
- También puede usar la aplicación Bose Music para seleccionar una fuente.

Ajustes predefinidos

La barra de sonido incluye 6 ajustes predefinidos que puede configurar para reproducir audio de los servicios de música favoritos. Una vez definidos, puede acceder a su audio en cualquier momento con solo tocar un botón en el control remoto o usar la aplicación Bose Music.



Para más información sobre los ajustes predefinidos, vea “Personalizar los ajustes predefinidos” en la página 37.



Reproducción multimedia y volumen



FUNCIÓN	QUÉ HACER
Reproducir/Pausa	<p>Presione ▷ .</p> <p>NOTAS:</p> <ul style="list-style-type: none"> • Cuando se pausa el audio, dos luces en el centro de la barra de luces se iluminan de color blanco hasta que se reanuda el audio. • Solo puede reproducir/pausar el audio cuando la aplicación Bose Music o una conexión <i>Bluetooth</i> es la fuente.
Saltar a la pista siguiente	Presione ▷▷.
Saltar a la pista anterior	Presione ◀◀.
Subir volumen	<p>Presione +.</p> <p>NOTA: Para subir el volumen rápidamente, mantenga presionado +.</p>
Bajar volumen	<p>Presione -.</p> <p>NOTA: Para bajar el volumen rápidamente, mantenga presionado -.</p>
Silenciar/restaurar audio	<p>Presione ✕.</p> <p>Cuando se silencia el audio, el extremo izquierdo de la barra de luces se ilumina de color blanco hasta que se reanuda el audio.</p> <p>SUGERENCIA: También puede presionar + para restaurar el audio.</p>

SUGERENCIA: También puede usar Voice4Video™ para controlar la reproducción multimedia y el volumen para ciertas fuentes (vea la página 35).

CONTROLES DEL ASISTENTE DE VOZ

Puede usar el botón Acción  y el botón de micrófono apagado  para controlar el Asistente de Google (vea la página 29) o Amazon Alexa (vea la página 32).

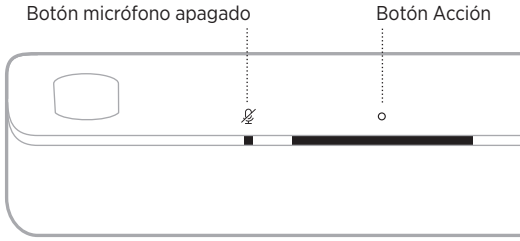

AJUSTAR EL AUDIO



Use la aplicación Bose Music para ajustar los bajos, agudos, el canal central y el canal de altura. Puede acceder a estas opciones en el menú de configuración.

OPCIONES DEL ASISTENTE DE VOZ

Puede configurar la barra de sonido para que pueda acceder al Asistente de Google o a Amazon Alexa de forma rápida y fácil.

NOTA:

- No puede configurar la barra de sonido para acceder al Asistente de Google y a Amazon Alexa al mismo tiempo.
- El Asistente de Google y Amazon Alexa no están disponibles en ciertos idiomas y países.

OPCIONES DE PROGRAMACIÓN	CÓMO USAR
Asistente de Google	Use su voz y/o el botón Acción  (vea la página 29).
Amazon Alexa	Use su voz y/o el botón Acción  (vea la página 32).

CONFIGURAR EL ASISTENTE DE VOZ

Antes de comenzar, asegúrese de que el dispositivo móvil y la barra de sonido estén conectados a la misma red Wi-Fi.

Para configurar el asistente de voz use la aplicación Bose Music. Puede acceder a esta opción en el menú de configuración.

NOTAS:

- Cuando configura el asistente de voz, asegúrese de usar la misma cuenta de servicio de audio que usó en la aplicación Bose Music.
- Si tiene múltiples productos Bose Music en su hogar, Bose recomienda que una sola persona use su cuenta de Bose Music y de asistente de voz para configurar el asistente de voz para todos los productos Bose Music para poder disfrutar de una experiencia fluida del asistente de voz.

ACCEDER AL ASISTENTE DE GOOGLE

Con la barra de sonido puede disfrutar fácilmente de la música en su casa simplemente con su voz. Puede escuchar su música preferida, controlar el volumen y buscar información sobre una canción que está escuchando sin usar las manos. También puede planificar el día, definir alarmas y controlar dispositivos inteligentes en su hogar simplemente usando su voz. Comience diciendo “Hey Google” o toque el botón Acción  para hablar con el Asistente de Google.

Para obtener más información sobre lo que el Asistente de Google puede hacer, visite: <https://support.google.com/assistant>

NOTAS:



- El Asistente de Google no está disponible en ciertos idiomas y países.
- Para más información sobre cómo reproducir música con el Asistente de Google, vea la página 31.

Usar su voz

Comience con “Hey Google” y luego diga:

PUEDA PROBAR	EJEMPLOS DE QUÉ DECIR
Disfrutar del entretenimiento	Pon música
Planificar el día	¿Qué hay en mi calendario hoy?
Administrar tareas	Pon una alarma para mañana a las 7 a.m.
Controlar su hogar inteligente	Enciende las luces
Obtener respuestas	¿Qué tiempo hará este fin de semana?



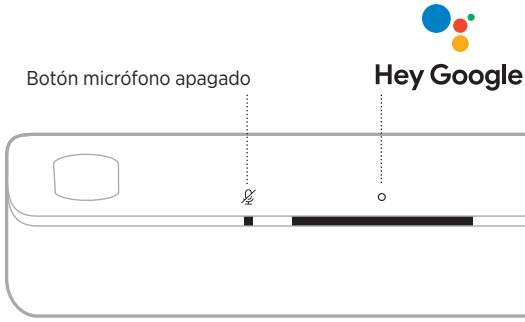

Usar los controles de la barra de sonido

Puede usar el botón Acción  y el botón de micrófono apagado  para controlar el Asistente de Google. Se encuentran en la parte superior de la barra de sonido.



PUEDE PROBAR

QUÉ HACER

Hablar con Google	Toque  y haga su pedido. Para obtener una lista de cosas para probar, visite: https://support.google.com/assistant
Detener alarmas y temporizadores	Toque  .
Detener el Asistente de Google	Toque  .
Encender/apagar el micrófono	Toque  . Cuando el micrófono está apagado, la luz de micrófono apagado se ilumina de color rojo y no puede acceder al Asistente de Google.

ESCUCHAR MÚSICA CON EL ASISTENTE DE GOOGLE

Pídale a Google que reproduzca música desde el servicio de audio predeterminado o desde un servicio de audio específico.

Comience con “Hey Google” y luego diga:

PUEDE PROBAR	EJEMPLOS DE QUÉ DECIR
Reproducir música	<p>Pon música.</p> <p>NOTA: El Asistente de Google usa el servicio de audio predeterminado. Para cambiar el valor predeterminado del servicio de audio, use la aplicación Asistente de Google.</p>
Controlar el altavoz	<p>Sube el volumen.</p>
Reproducir de un servicio de audio específico	<p>Pon NPR en TuneIn.</p> <p>NOTA: El Asistente de Google no es compatible con todos los servicios de audio.</p>
Reproducir en un altavoz específico	<p>Pon jazz en los altavoces del salón.</p> <p>NOTA: Asegúrese de que usa el nombre del altavoz que le asignó en la aplicación Bose Music. Si múltiples altavoces tienen el mismo nombre, use el nombre asignado en la aplicación Asistente de Google o cambie el nombre en la aplicación Bose Music.</p>

Elegir un servicio de audio predeterminado

Durante la configuración inicial del Asistente de Google, la aplicación Asistente de Google le indica que seleccione un servicio de audio predeterminado. Cuando le pide a Google escuchar música con los productos Bose, solo son compatibles los servicios predeterminados de Pandora y Spotify. Aunque se listan otros servicios de audio como disponibles durante la configuración, no son compatibles.

Para disfrutar de la mejor funcionalidad, elija Pandora o Spotify como el servicio de audio predeterminado. Si elige un servicio de audio no compatible, oirá un mensaje de error cuando le pida reproducir música.

ACCEDER A AMAZON ALEXA

Usar Alexa en la barra de sonido puede simplificar su vida y usar su voz para controlar la música y mucho más. Usar Alexa es tan fácil como preguntar. Pregunte y Alexa puede reproducir su canción favorita, saltar a la siguiente pista, ajustar el volumen, leer las noticias y más. Usar Alexa en la barra de sonido hace más fácil que nunca controlar su hogar inteligente, simplemente usando su voz.

Para más información sobre las funciones de Alexa, visite:
<https://www.amazon.com/usealexa>

NOTA: Alexa no está disponible en todos los idiomas y países.



Usar su voz

Comience con "Alexa" y luego diga:





PUEDEN PROBAR	EJEMPLOS DE QUÉ DECIR
Hablar con Alexa	Ayúdame a comenzar.
Reproducir audio	Reproduce música rock. NOTA: Amazon Music se define como servicio de música predeterminado. Para cambiar el valor predeterminado del servicio de música, use la aplicación Alexa.
Poner en pausa el audio	Pausa.
Controlar el volumen	Sube el volumen.
Saltar a la siguiente canción	Salta.
Reproducir de un servicio de audio específico	Reproduce NPR en TuneIn. NOTA: Amazon Alexa no es compatible con todos los servicios de audio.
Reproducir en un altavoz específico	Reproduce jazz en la "cocina". NOTA: Asegúrese de que usa el nombre del altavoz que le asignó en la aplicación Bose Music. Si múltiples altavoces tienen el mismo nombre, use el nombre asignado en la aplicación Alexa o cambie el nombre en la aplicación Bose Music.
Configurar un temporizador	Programa un temporizador de 15 minutos.

PUEDE PROBAR	EJEMPLOS DE QUÉ DECIR
Descubrir más skills	Ayúdame a comenzar a usar las skills.
Detener Alexa	Para.

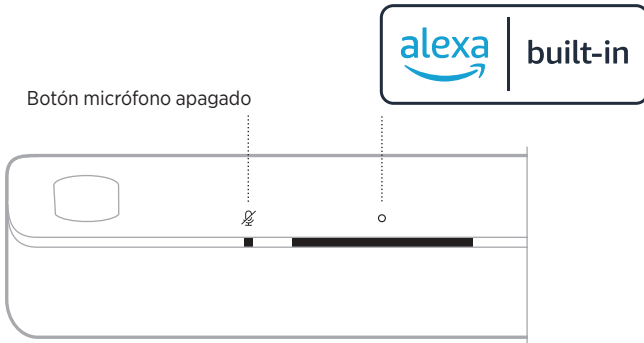
Usar los controles de la barra de sonido

Puede usar el botón Acción  y el botón de micrófono apagado  para controlar Amazon Alexa. Se encuentran en la parte superior de la barra de sonido.



PUEDE PROBAR	QUÉ HACER
Hablar con Alexa	Toque  y haga su pedido. Para obtener una lista de cosas para probar, visite: https://www.amazon.com/usealexa
Detener alarmas y temporizadores	Toque  .
Detener Alexa	Toque  .
Encender/apagar el micrófono	Toque  . NOTA: Cuando el micrófono está apagado, la luz de micrófono apagado se ilumina de color rojo y no puede acceder a Alexa.

LLAMADAS Y MENSAJERÍA CON AMAZON ALEXA

Ayude a su hogar y a su familia a mantenerse mejor conectados. Deje que Alexa convierta su dispositivo en un intercomunicador para tener conversaciones bidireccionales instantáneas entre habitaciones u hogares o envíe avisos unidireccionales desde cualquier habitación. Use Alexa para llamar o enviar mensajes a casi cualquier persona de forma gratuita en su dispositivo compatible con Alexa o la aplicación Alexa en su teléfono móvil o tableta compatible.

NOTA: Ambas partes deben tener un dispositivo con Alexa, la función de mensajería y llamadas de Alexa disponible y activada y se le debe otorgar permiso a la otra parte en la aplicación Alexa.

Configurar llamadas y mensajería de Alexa

Para configurar las llamadas y los mensajes de Alexa, use la aplicación Alexa.

Usar su voz

Comience con “Alexa” y luego diga:

PUEDE PROBAR	EJEMPLOS DE QUÉ DECIR
Acceder a un dispositivo del hogar	Accede a la “Cocina”. NOTA: Si el dispositivo es un producto Bose, asegúrese de que usa el nombre del altavoz que le asignó en la aplicación Bose Music. Si múltiples altavoces tienen el mismo nombre, use el nombre asignado en la aplicación Alexa o cambie el nombre en la aplicación Bose Music.
Acceder a un dispositivo de un miembro de la familia o de un amigo fuera de su casa	Accede a la “Cocina de mamá”. NOTA: Asegúrese de que usa el nombre del altavoz que se asignó en la aplicación Bose Music y/o en la aplicación Alexa del propietario.
Llamar	Llama a mamá.
Contestar una llamada	Contesta.
Rechazar una llamada o un mensaje	Rechaza.
Finalizar una llamada	Cuelga.
Escuchar un mensaje	Escucha el mensaje.

PUEDA PROBAR	EJEMPLOS DE QUÉ DECIR
Llamar a un contacto de emergencia	Llama a mi contacto de emergencia.
Avisar	Avisa que la cena está lista.

CONFIGURAR LA FUNCIÓN NO MOLESTAR

Puede desactivar temporalmente todas las notificaciones entrantes, avisos y llamadas a la barra de sonido.

Usar su voz

Comience con “Alexa” y luego diga:

PUEDA PROBAR	EJEMPLOS DE QUÉ DECIR
Activar la función No molestar	Activa la función No molestar.
Desactivar la función No molestar	Desactiva la función No molestar.

SUGERENCIA: También puede configurar la función No molestar usando la aplicación Alexa.

CONTROLAR EL AUDIO CON VOICE4VIDEO™

La tecnología Bose Voice4Video™ amplía las prestaciones de voz de Amazon Alexa como ninguna otra barra de sonido. Además de controlar la barra de sonido inteligente, puede controlar la TV y el decodificador por satélite/cable simplemente con su voz. Con un solo pedido a Alexa, puede encender la TV y la barra de sonido inteligente, cambiar a la fuente de video, sintonizar una estación por el nombre de la emisora o número de canal y empezar a ver sus programas favoritos inmediatamente. Olvídense del control remoto, porque Bose Voice4Video™ hará que se sienta como un experto, inclusive para la gente que piensa que la tecnología es complicada.

Configurar Voice4Video™

Para configurar Voice4Video™, use la aplicación Bose Music.

NOTA: Antes de configurar Voice4Video™, debe configurar Alexa en la aplicación Bose Music (vea la página 28).

Usar su voz

Comience con “Alexa” y luego diga:

PUEDA PROBAR	EJEMPLOS DE QUÉ DECIR
Encender la TV	Enciende la TV.
Apagar la TV	Apaga la TV.
Reproducir video	Reproduce.
Poner en pausa el video	Pausa.
Reanudar el video	Reanuda.
Avanzar el video	Siguiente.
Retroceder el video	Anterior.
Cambiar entrada a audio <i>Bluetooth</i>	Cambia a <i>Bluetooth</i> .
Ver una determinada emisora*	Ver NFL Network.
Ver un determinado canal*	Ver el canal 802.
Saltar al siguiente canal*	Siguiente canal.
Ir al canal anterior*	Canal anterior.

*Solo disponible para decodificador por satélite/cable.

Puede controlar los ajustes predefinidos usando la aplicación Bose Music o el control remoto.

NOTA: No puede configurar ajustes predefinidos cuando la fuente es una conexión *Bluetooth*.

DEFINIR UN AJUSTE PREDEFINIDO

1. Transmita música usando la aplicación Bose Music.
2. En el control remoto, presione el botón Bose Music 🎵.



3. Mantenga presionado el botón de un ajuste predefinido hasta que escuche un tono.



REPRODUCIR UN AJUSTE PREDEFINIDO

Una vez que personaliza los ajustes predefinidos, presione un botón de ajuste predefinido en el control remoto para reproducir música.



CONECTAR UN DISPOSITIVO MÓVIL

1. En el control remoto, presione el botón *Bluetooth* .



La barra de luces titila de color azul.

2. En el dispositivo móvil, active la función *Bluetooth*.

NOTA: El menú *Bluetooth* se encuentra normalmente en el menú de configuración.

3. Seleccione la barra de sonido en la lista de dispositivos.

NOTA: Busque el nombre que le asignó a la barra de sonido en la aplicación Bose Music. Si no le asignó un nombre a la barra de sonido, aparece el nombre predeterminado.

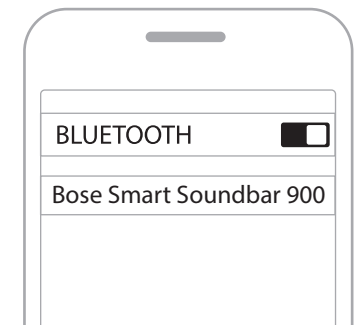

Una vez conectado, se oye un tono y la barra de luces se ilumina de color blanco y luego se atenúa de color negro. El nombre de la barra de sonido aparece en la lista de dispositivos móviles.

DESCONECTAR UN DISPOSITIVO MÓVIL

Use la aplicación Bose Music para desconectar el dispositivo móvil.

SUGERENCIA: También puede usar la configuración *Bluetooth* en el dispositivo móvil. Al desactivar la función *Bluetooth* se desconectan todos los demás dispositivos.

VOLVER A CONECTAR UN DISPOSITIVO MÓVIL

En el control remoto, presione el botón *Bluetooth* .

La barra de sonido intenta conectarse con los últimos dispositivos que se conectaron.

NOTAS:

- Asegúrese de que la función *Bluetooth* está activada en el dispositivo móvil.
- El dispositivo debe estar dentro del rango de 9 m y encendido.

CONECTAR OTRO DISPOSITIVO MÓVIL

Puede guardar hasta ocho dispositivos en la lista de dispositivos de la barra de sonido.

NOTA: Puede reproducir audio solo de un dispositivo a la vez.

1. En el control remoto, mantenga presionado el botón *Bluetooth*  hasta que la barra de luces titile de color azul.
2. En el dispositivo móvil, seleccione la barra de sonido de la lista de dispositivos.

NOTA: Asegúrese de que la función *Bluetooth* está activada en el dispositivo móvil.

BORRAR LA LISTA DE DISPOSITIVOS DE LA BARRA DE SONIDO

1. En el control remoto, mantenga presionado  por 10 segundos hasta que la barra de luces titile de color blanco dos veces y luego se atenúe de color negro.

La barra de luces titila de color azul.

2. Elimine la barra de sonido de la lista *Bluetooth* en el dispositivo móvil.

Se borran todos los dispositivos y la barra de sonido está lista para conectar (vea la página 39).

La barra de sonido puede reproducir audio de AirPlay 2, que le permite rápidamente transmitir audio desde su dispositivo Apple a la barra de sonido o a múltiples altavoces.

NOTAS:

- Para usar AirPlay 2, necesita un dispositivo Apple con iOS 11.4 o posterior.
- El dispositivo Apple y la barra de sonido deben estar conectados en la misma red Wi-Fi.
- Para más información sobre AirPlay, visite: <https://www.apple.com/airplay>

TRANSMITIR AUDIO DESDE EL CENTRO DE CONTROL

1. En el dispositivo Apple abra el Centro de control.
2. Toque y mantenga presionado la tarjeta de audio en la esquina superior derecha de la pantalla y luego toque el icono de AirPlay .
3. Seleccione la barra de sonido.

TRANSMITIR AUDIO DESDE UNA APLICACIÓN

1. Abra la aplicación de música (como Apple Music) y seleccione una pista para reproducir.
2. Toque .
3. Seleccione la barra de sonido.

La barra de luces LED en la parte delantera de la barra de sonido muestra el estado de la barra de sonido.

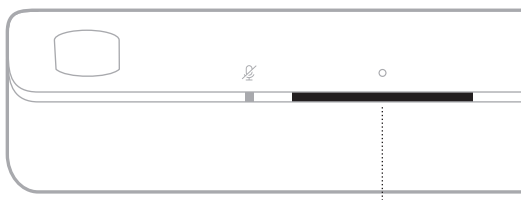

Barra de luces

NOTA: La barra de luces muestra un estado a la vez en la fuente seleccionada.

ESTADO DE LA WI-FI

Muestra el estado de la conexión Wi-Fi de la barra de sonido.

ACTIVIDAD DE LA BARRA DE LUCES		ESTADO DEL SISTEMA
Titilando de color blanco		Conectando a la Wi-Fi
Color blanco y luego se atenúa de color negro		Conectado a la Wi-Fi









ESTADO DE BLUETOOTH

Muestra el estado de la conexión *Bluetooth* de los dispositivos móviles.

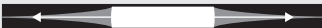
ACTIVIDAD DE LA BARRA DE LUCES		ESTADO DEL SISTEMA
Titilando de color azul		Listo para conectar a un dispositivo móvil
Titilando de color blanco		Conectando a un dispositivo móvil
Color blanco y luego se atenúa de color negro		Conectado a un dispositivo móvil
La luz blanca titila dos veces y luego se atenúa de color negro		Borrando la lista de dispositivos

ESTADO DEL ASISTENTE DE VOZ

Muestra el estado del asistente de voz.

ACTIVIDAD DE LA BARRA DE LUCES		ESTADO DEL SISTEMA
Apagado		El asistente de voz está inactivo
La luz blanca se mueve al centro y se ilumina sin parpadear		El asistente de voz está escuchando
La luz blanca se mueve hacia los costados		El asistente de voz está pensando
Titilando de color blanco		El asistente de voz está hablando
Titilando de color amarillo		Aviso del asistente de voz
Color blanco y luego se mueve hacia los costados		Alerta del asistente de voz
Titilando de color verde		Recibiendo o haciendo una llamada NOTA: Solo Amazon Alexa.
Color verde		Conectado a una llamada NOTAS: <ul style="list-style-type: none"> • Cuando se termina la llamada, la barra de luces se atenúa de color negro. • Solo Amazon Alexa.
Color violeta y luego se atenúa de color negro		La función No molestar está activada NOTAS: <ul style="list-style-type: none"> • Cuando se activa la función No molestar, la barra de luces titila de color violeta cada vez que intenta interactuar con Alexa. • Solo Amazon Alexa.

Luz de micrófono apagado

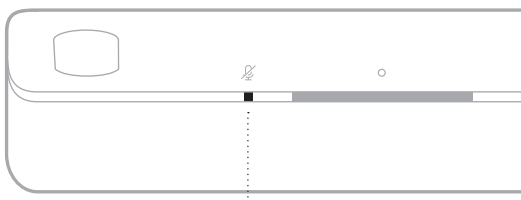





Luz de micrófono apagado

ACTIVIDAD DE LA LUZ ESTADO DEL SISTEMA

Color rojo	El micrófono está apagado
-------------------	---------------------------







ESTADO DE LA REPRODUCCIÓN MULTIMEDIA Y DEL VOLUMEN

Muestra el estado de la barra de sonido cuando se controla la reproducción de medios y el volumen.



ACTIVIDAD DE LA BARRA DE LUCES	ESTADO DEL SISTEMA
Dos luces centrales se iluminan de color blanco	 Pausa
El extremo derecho de la barra de luces titila de color blanco	 Bajar volumen
El extremo izquierdo de la barra de luces titila de color blanco	 Bajar volumen
El extremo izquierdo de la barra de luces se ilumina de color blanco	 Silenciar

ESTADO DE ACTUALIZACIÓN Y ERRORES

Muestra el estado de las actualizaciones de software y alertas de errores.

ACTIVIDAD DE LA BARRA DE LUCES		ESTADO DEL SISTEMA
Color ámbar		Configuración de la Wi-Fi en curso
La luz blanca se mueve de derecha a izquierda		Descargando actualización
La luz blanca se mueve de izquierda a derecha		Actualizando la barra de sonido
Titila color ámbar 4 veces		Error de fuente - consulte la aplicación Bose Music
Titila color rojo 4 veces		La solicitud no está disponible temporalmente; vuelva a intentarlo más tarde
Color rojo		Error - contactar al servicio técnico de Bose

DESACTIVAR/ACTIVAR LAS PRESTACIONES WI-FI

En el control remoto, mantenga presionado el botón Bose Music  y el botón Salto adelante  hasta que la barra de luces titile de color blanco dos veces y luego se atenúe de color negro.

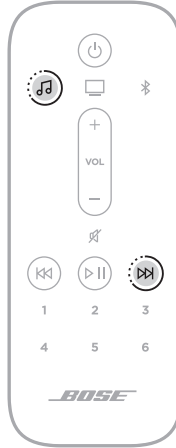

CONECTAR ACCESORIOS (OPCIONAL)

Puede conectar cualquiera de estos accesorios a la barra de sonido. Para más información, consulte la guía del usuario del accesorio.

- **Bose Bass Module 700:** Bose.com/BM700
- **Bose Bass Module 500:** Bose.com/BM500
- **Bose Surround Speakers 700:** Bose.com/SS700
- **Bose Surround Speakers:** Bose.com/SS

CONECTAR UN ALTAVOZ BOSE SOUNDLINK *BLUETOOTH* O AURICULARES BOSE USANDO LA TECNOLOGÍA SIMPLESYNC™

Con la tecnología Bose SimpleSync™, puede conectar ciertos altavoces Bose SoundLink *Bluetooth* o auriculares Bose a la barra de sonido para disfrutar de una nueva manera de escuchar música y ver películas.

Ventajas

- **Una experiencia personal de mirar la TV:** Mire la TV sin molestar a nadie conectando los auriculares Bose a la barra de sonido. Use los controles de volumen independientes en cada producto para bajar el volumen o silenciar la barra de sonido mientras mantiene el volumen de los auriculares tan alto como desee.
- **Otra habitación con audio:** Escuche la misma canción en dos habitaciones diferentes al mismo tiempo conectando el altavoz Bose SoundLink *Bluetooth* a la barra de sonido.

NOTA: La tecnología SimpleSync™ tiene un alcance *Bluetooth* de hasta 9 metros. Las paredes y los materiales de construcción pueden afectar la recepción.

Productos compatibles

Puede conectar la mayoría de los altavoces Bose SoundLink *Bluetooth* a la barra de sonido así como los auriculares Bose.

Los productos populares compatibles incluyen:

- Altavoz *Bluetooth* Bose SoundLink Revolve+
- Altavoz Bose SoundLink Mini *Bluetooth*
- Altavoz Bose SoundLink Color *Bluetooth*
- Auriculares Bose Noise Cancelling Headphones 700
- Auriculares inalámbricos Bose QuietComfort 35

Se agregan nuevos productos periódicamente. Para obtener una lista completa y más información, visite: worldwide.Bose.com/Support/Groups

Conectar usando la aplicación Bose Music

Para conectar el altavoz Bose SoundLink *Bluetooth* o los auriculares Bose a la barra de sonido, use la aplicación Bose Music. Para obtener más información, visite: worldwide.Bose.com/Support/Groups

NOTAS:

- Compruebe que el producto que está conectando está encendido, dentro de 9 m de la barra de sonido y listo para conectar a otro dispositivo. Para más información, consulte la guía del usuario del producto.
- Puede conectar solo un producto a la vez a la barra de sonido.

VOLVER A CONECTAR UN ALTAVOZ BOSE SOUNDLINK BLUETOOTH O AURICULARES BOSE

Encienda el altavoz Bose SoundLink *Bluetooth* o los auriculares Bose.

El altavoz o los auriculares intentan conectarse con el dispositivo *Bluetooth* más recientemente conectado, incluyendo la barra de sonido.

NOTAS:

- La barra de sonido debe estar dentro del rango de alcance (9 m) y encendida.
- Si el altavoz no se conecta, vea “La barra de sonido no se reconecta a un altavoz Bose SoundLink *Bluetooth* previamente conectado” en la página 58.
- Si los auriculares no se conectan, vea “La barra de sonido no se reconecta a los auriculares Bose previamente conectados” en la página 58.

ACTUALIZAR LA BARRA DE SONIDO

La barra de sonido se actualiza automáticamente cuando se conecta a la aplicación Bose Music y a la red Wi-Fi.

INSTALAR LAS BATERÍAS DEL CONTROL REMOTO

1. Para abrir el compartimento, deslice la cubierta de la batería en la parte posterior del control remoto.

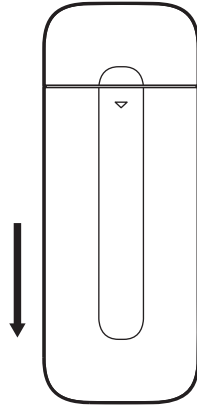

2. Inserte las dos baterías AAA (IEC-LR3) 1.5V suministradas. Haga coincidir los símbolos + y – de las baterías con las marcas + y – dentro del compartimiento.

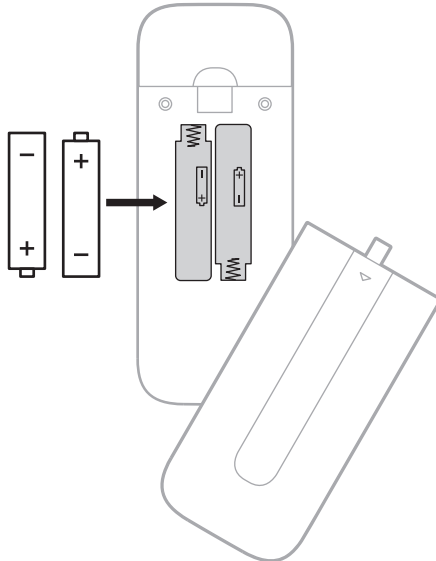

3. Vuelva a deslizar la cubierta del compartimento de las baterías a su lugar.

LIMPIAR LA BARRA DE SONIDO

Limpie la superficie externa de la barra de sonido con un paño suave y seco.

PRECAUCIONES:

- NO permita que se derramen líquidos en la barra de sonido ni en las aberturas.
- NO sople aire en los altavoces que potencian el sonido vertical ni en la barra de sonido.
- NO utilice una aspiradora para limpiar los altavoces que potencian el sonido vertical ni la barra de sonido.
- NO use rociadores cerca de los altavoces que potencian el sonido vertical ni de la barra de sonido.
- NO use disolventes, productos químicos ni soluciones de limpieza que contengan alcohol, amoníaco o abrasivos.
- NO permita que caigan objetos en las aberturas.

REPUESTOS Y ACCESORIOS

Los repuestos y accesorios se pueden pedir al Servicio de atención al cliente de Bose.

Visite: worldwide.Bose.com/Support/SB900

GARANTÍA LIMITADA

La barra de sonido está cubierta con una garantía limitada. Visite nuestro sitio Web en global.Bose.com/warranty para obtener más detalles sobre la garantía limitada.

Para registrar el producto, visite global.Bose.com/register para obtener instrucciones. Si no lo registra, no afectará sus derechos de garantía limitada.

INTENTE PRIMERO CON ESTAS SOLUCIONES



Si tiene problemas con la barra de sonido:

- Asegúrese de que la barra de sonido esté conectada a una salida de CA (red eléctrica) activa.
- Asegure todos los cables.
- Compruebe el estado de la barra de sonido (vea la página 42).
- Descargue la aplicación Bose Music y ejecute las actualizaciones de software disponibles.
- Ubique la barra de sonido según las sugerencias de colocación (vea la página 16).
- Mueva la barra de sonido dentro del rango recomendado de su dispositivo móvil para que funcione correctamente.
- Asegúrese de que la barra de sonido está a una distancia de al menos 0,3 a 0,9 m de otros equipos inalámbricos.
- Compruebe que los puntos de acceso Wi-Fi se coloquen a una distancia de 2,4 - 3 m de la barra de sonido, módulo de bajos opcional y altavoces envolventes opcionales.

OTRAS SOLUCIONES

Si no pudo resolver el problema, consulte la siguiente tabla para identificar síntomas y soluciones a problemas frecuentes. Si no puede resolver el problema, póngase en contacto con el servicio de atención al cliente de Bose.

Visite: worldwide.Bose.com/contact

SÍNTOMA	SOLUCIÓN
No hay un puerto HDMI eARC en la TV	Use el puerto HDMI ARC de la TV. Use el cable óptico para conectar la barra de sonido a la TV.
No hay un puerto HDMI eARC, HDMI ARC ni puerto óptico en la TV	Conecte la TV usando un convertidor de audio y un cable de audio, como un cable coaxial, 3,5 mm o un cable de audio analógico (no suministrado). El tipo de convertidor y cable que necesita depende de los puertos de salida de audio disponibles en la TV.
La barra de sonido no se enciende	Enchufe el cable de corriente a una salida de CA (red eléctrica) diferente. Use el control remoto para encender la barra de sonido (vea la página 23). Desenchufe los cables de corriente de la barra de sonido y del módulo de bajos o altavoces envolventes opcionales, espere 30 segundos y enchúfelos firmemente en una salida de CA (red eléctrica) activa.
La barra de sonido no se apaga	Es posible que la barra de sonido se encuentre en el modo de espera de red. En el control remoto, presione el botón de encendido  para despertar la barra de sonido. Presione  otra vez para apagar la barra de sonido.

SÍNTOMA	SOLUCIÓN
El audio no funciona con Dolby Atmos	<p>Compruebe la aplicación Bose Music para asegurarse de que la transmisión de audio usa Dolby Atmos. Si no está transmitiendo en Dolby Atmos, asegúrese de que la configuración avanzada de audio de la TV permita la transmisión en Dolby Atmos por la barra de sonido. Consulte la guía del usuario de la TV.</p>
El control remoto no es compatible o no funciona	<p>Haga coincidir los símbolos + y – de las baterías con las marcas + y – dentro del compartimiento (vea la página 49).</p> <p>Reemplace las baterías (vea la página 49).</p> <p>Asegúrese de que el control remoto está dentro del rango de funcionamiento de 6 m de la barra de sonido.</p> <p>Asegúrese de que no haya obstrucciones entre el control remoto y la barra de sonido.</p>
Intermitente o no hay audio proveniente de la barra de sonido	<p>Si el extremo izquierdo de la barra de luces se ilumina de color blanco, la barra de sonido está silenciada. Presione el botón Silenciar  para restaurar el audio de la barra de sonido.</p> <p>Asegúrese de que su dispositivo móvil no está silenciado.</p> <p>Suba el volumen de la barra de sonido (vea la página 26) o en el dispositivo móvil.</p> <p>Cambie a una fuente diferente (vea la página 24).</p> <p>Reproduzca audio de una aplicación diferente o servicio de música.</p> <p>Si el audio es de una fuente Wi-Fi, restablezca el router.</p> <p>Reinicie el dispositivo móvil.</p> <p>Asegúrese de que está usando un dispositivo móvil compatible con <i>Bluetooth</i>.</p> <p>Asegúrese de que el cable HDMI de la barra de sonido está enchufado a un puerto de la TV marcado HDMI eARC (Canal de retorno de audio mejorado) y no un puerto HDMI estándar. Si la TV no tiene un puerto HDMI eARC, conecte al puerto HDMI ARC. Si la TV no tiene un puerto ARC, conecte la barra de sonido usando el cable óptico (vea la página 62).</p> <p>Si la barra de sonido está conectada al puerto HDMI eARC (o ARC) de la TV, asegúrese de que Consumer Electronics Control (CEC) esté activado en el menú de la TV. La TV puede denominar al CEC con otro nombre. Consulte la guía del usuario de la TV.</p> <p>Desconecte el cable HDMI de la barra de sonido del puerto HDMI eARC (o ARC) de la TV y vuelva a conectarlo.</p> <p>Enchufe el cable óptico en un puerto de la TV marcado Output o OUT, no Input ni IN.</p> <p>Desenchufe los cables de corriente de la barra de sonido y del módulo de bajos o altavoces envolventes opcionales, espere 30 segundos y enchúfelos firmemente en una salida de CA (red eléctrica) activa.</p> <p>Configure CEC a Alternate On usando la aplicación Bose Music.</p>

SÍNTOMA	SOLUCIÓN
<p>La barra de sonido no se conecta al módulo de bajos o a los altavoces envolventes</p>	<p>Consulte la guía del usuario del módulo de bajos o los altavoces envolventes para la solución de problemas (vea la página 47).</p> <p>Asegúrese de que el módulo de bajos o los altavoces envolventes son compatibles con la barra de sonido (vea la página 47).</p> <p>Desenchufe los cables de corriente de la barra de sonido y del módulo de bajos o altavoces envolventes opcionales, espere 30 segundos y enchúfelos firmemente en la salida de CA (red eléctrica).</p>
<p>No hay audio proveniente del módulo de bajos o de los altavoces envolventes</p>	<p>Asegúrese de que el módulo de bajos o los altavoces envolventes son compatibles con la barra de sonido (vea la página 47).</p> <p>Asegúrese de que el software está actualizado en la aplicación Bose Music.</p> <p>Ajuste el nivel de los bajos usando la aplicación Bose Music (vea la página 27).</p> <p>Cambie a una fuente diferente (vea la página 24).</p>
<p>El sonido proviene del altavoz de la TV</p>	<p>Asegúrese de que el cable HDMI de la barra de sonido está enchufado a un puerto de la TV marcado HDMI eARC o ARC (Canal de retorno de audio mejorado) y no un puerto HDMI estándar. Si la TV no tiene un puerto HDMI eARC, conecte al puerto HDMI ARC. Si la TV no tiene un puerto ARC, conecte la barra de sonido usando el cable óptico (vea la página 62).</p> <p>Desconecte el cable HDMI de la barra de sonido del puerto HDMI eARC (o ARC) de la TV y vuelva a conectarlo.</p> <p>Desenchufe los cables de corriente de la barra de sonido y del módulo de bajos o altavoces envolventes opcionales, espere 30 segundos y enchúfelos firmemente en la salida de CA (red eléctrica).</p> <p>Apague los altavoces de la TV. Consulte la guía del usuario de la TV.</p> <p>Baje el volumen de la TV al nivel más bajo.</p> <p>Si la barra de sonido está conectada al puerto HDMI eARC (o ARC) de la TV, asegúrese de que Consumer Electronics Control (CEC) esté activado en el menú de la TV. La TV puede denominar al CEC con otro nombre. Consulte la guía del usuario de la TV.</p> <p>Configure CEC a Alternate On usando la aplicación Bose Music.</p>
<p>El audio es deficiente o distorsionado</p>	<p>Pruebe diferentes fuentes, si se encuentran disponibles.</p> <p>Asegúrese de que la TV puede producir audio de sonido envolvente. Consulte la guía del usuario de la TV.</p> <p>Si se reproduce audio desde otro dispositivo, baje el volumen de dicho dispositivo.</p> <p>Ajuste el nivel de los bajos usando la aplicación Bose Music (vea la página 27).</p> <p>Apague los altavoces de la TV. Consulte la guía del usuario de la TV.</p> <p>Compruebe el sonido (vea la página 63).</p> <p>Ejecute la calibración de audio ADAPTIQ (vea la página 21).</p>

SÍNTOMA	SOLUCIÓN
La barra de sonido no reproduce audio de la fuente correcta o selecciona la fuente incorrecta después de un tiempo de retraso	<p>Configure CEC a Alternate On usando la aplicación Bose Music.</p> <p>Desactive CEC en la fuente. Consulte la guía del usuario de la fuente.</p>
La barra de sonido y la fuente no se encienden/apagan simultáneamente	<p>En el control remoto, presione el botón de la fuente que está desincronizada.</p> <p>Presione el botón de encendido  para encender/apagar la fuente.</p>
La barra de sonido no se conecta a la red Wi-Fi	<p>En la aplicación Bose Music, seleccione el nombre correcto de la red y escriba la contraseña de la red (distingue mayúsculas de minúsculas).</p> <p>Asegúrese de que la barra de sonido y el dispositivo móvil están conectados a la misma red Wi-Fi.</p> <p>Si cambió la información de red, vea la página 20.</p> <p>Active la Wi-Fi en el dispositivo móvil que está usando para configurar.</p> <p>Cierre las otras aplicaciones abiertas en el dispositivo móvil.</p> <p>Reinicie el dispositivo móvil y el router.</p> <p>Si el router es compatible con las dos bandas 2.4GHz y 5GHz, verifique que el dispositivo (móvil o computadora) y la barra de sonido están conectados a la misma banda.</p> <p>NOTA: Asigne un nombre exclusivo a cada banda para asegurarse de que se está conectando a la banda correcta.</p> <p>Reinicie el router.</p> <p>Desenchufe los cables de corriente de la barra de sonido y del módulo de bajos o altavoces envolventes opcionales, espere 30 segundos y enchúfelos firmemente en la salida de CA (red eléctrica). Desinstale la aplicación Bose Music en el dispositivo móvil, vuelva a instalar la aplicación y reinicie la configuración.</p> <p>Conecte la red con un cable Ethernet.</p> <p>Si se conecta a una red diferente y la aplicación no le indica que debe configurarla, vaya a la pantalla principal y agregue la barra de sonido.</p>
La barra de sonido no se conecta con un dispositivo Bluetooth	<p>Desactive la función de <i>Bluetooth</i> en el dispositivo móvil y vuelva a activarla. Elimine la barra de sonido de la lista <i>Bluetooth</i>. Vuelva a conectarla (vea la página 39).</p> <p>Conecte un dispositivo móvil diferente (vea la página 40).</p> <p>Asegúrese de que está usando un dispositivo móvil compatible con <i>Bluetooth</i>.</p> <p>Elimine la barra de sonido de la lista <i>Bluetooth</i> del dispositivo móvil. Vuelva a conectarla (vea la página 39).</p> <p>Borre la lista de dispositivos de la barra de sonido (vea la página 40). Vuelva a conectarla (vea la página 39).</p>

SÍNTOMA	SOLUCIÓN
<p>La barra de sonido no transmite audio usando AirPlay</p>	<p>Asegúrese de que la barra de sonido está encendida y dentro del rango (vea la página 23).</p> <p>Asegúrese de que el dispositivo Apple y la barra de sonido están en la misma red Wi-Fi.</p> <p>Actualice su dispositivo Apple.</p> <p>Asegúrese de que la barra de sonido esté actualizada (vea la página 49).</p> <p>Si no puede encontrar el icono de AirPlay  en la aplicación de música desde donde está transmitiendo, transmita audio desde el Centro de control.</p> <p>Para obtener asistencia adicional, visite: https://www.apple.com/airplay</p>
<p>La aplicación Bose Music no funciona en un dispositivo móvil</p>	<p>Asegúrese de que el dispositivo móvil sea compatible con la aplicación Bose Music y cumple con los requisitos mínimos del sistema. Para más información, consulte la tienda de aplicaciones en su dispositivo móvil.</p> <p>Desinstale la aplicación Bose Music del dispositivo móvil y vuelva a instalar la aplicación (vea la página 19).</p>
<p>La barra de sonido no está visible para agregar a otra cuenta Bose</p>	<p>Asegúrese de que la opción compartir está activada en la barra de sonido usando la aplicación Bose Music.</p> <p>Asegúrese de que la barra de sonido y el dispositivo móvil están conectados a la misma red Wi-Fi.</p>



SÍNTOMA	SOLUCIÓN
<p>El Asistente de Google no responde</p>	<p>Asegúrese de que la luz de micrófono apagado no se ilumina de color rojo. Para encender el micrófono, vea la página 30.</p> <p>Asegúrese de que el Asistente de Google se ha configurado usando la aplicación Bose Music (vea la página 28).</p> <p>NOTA: La barra de sonido se debe configurar y conectar a la red Wi-Fi usando la aplicación Bose Music. Conecte el dispositivo móvil a la Wi-Fi.</p> <p>Conecte el dispositivo móvil a la Wi-Fi.</p> <p>Asegúrese de que está en un país donde el Asistente de Google esté disponible.</p> <p>Asegúrese de que esté usando la versión más actualizada de la aplicación del Asistente de Google.</p> <p>Asegúrese de que la palabra de activación está activada (vea la página 29).</p> <p>Asegúrese de que el dispositivo móvil es compatible.</p> <p>Elimine el Asistente de Google de la barra de sonido usando la aplicación Bose Music. Vuelva a agregar el Asistente de Google.</p> <p>Elija Pandora o Spotify como el servicio de audio predeterminado (vea la página 31).</p> <p>Asegúrese de que usa la misma cuenta de servicio de audio en la aplicación Bose Music y en la aplicación Asistente de Google.</p> <p>Es posible que el Asistente de Google no sea compatible con su pedido. Se agregan nuevas funciones periódicamente.</p> <p>Para obtener asistencia adicional, visite: https://support.google.com/assistant</p>
<p>Cambiar la configuración de los resultados personales del Asistente de Google</p>	<p>Para desactivar los resultados personales o cambiar la cuenta de los resultados personales, use el menú de configuración en la aplicación Asistente de Google.</p>

SÍNTOMA	SOLUCIÓN
<p>Alexa no responde</p>	<p>Asegúrese de que la luz de micrófono apagado no se ilumina de color rojo. Para encender el micrófono, vea la página 33.</p> <p>Asegúrese de que Alexa se ha configurado usando la aplicación Bose Music (vea la página 28).</p> <p>NOTA: La barra de sonido se debe configurar y conectar a la red Wi-Fi usando la aplicación Bose Music.</p> <p>Conecte el dispositivo móvil a la Wi-Fi.</p> <p>Verifique que se encuentra en un país donde Amazon Alexa está disponible.</p> <p>Asegúrese de que esté usando la versión más actualizada de la aplicación Alexa.</p> <p>Asegúrese de que el dispositivo móvil es compatible.</p> <p>Asegúrese de que la palabra de activación está activada (vea la página 32).</p> <p>Elimine Alexa de la barra de sonido usando la aplicación Bose Music. Vuelva a agregar Alexa.</p> <p>Asegúrese de que usa el nombre que asignó en la aplicación Bose Music. Si múltiples barras de sonido tienen el mismo nombre, use el nombre asignado en la aplicación Alexa o cambie el nombre en la aplicación Bose Music.</p> <p>Si usa Voice4Video™:</p> <ul style="list-style-type: none"> • Asegúrese de que no haya obstrucciones entre la barra de sonido, la TV y el decodificador por satélite/cable. • Asegúrese de que la barra de sonido está conectada con el cable HDMI (vea la página 61). • Asegúrese de que configuró esta función usando la aplicación Bose Music y conectó la TV y/o el decodificador por satélite/cable. • Asegúrese de que escribió el código postal y el proveedor de servicios del decodificador por satélite/cable. <p>Es posible que Alexa no sea compatible con su pedido. Se agregan nuevas funciones periódicamente.</p> <p>Para obtener asistencia adicional, visite: https://www.amazon.com/usealexa</p>
<p>El ajuste predefinido no responde</p>	<p>Asegúrese de que se haya configurado el ajuste predefinido (vea la página 37).</p>
<p>La barra de sonido no se conecta a un altavoz Bose SoundLink Bluetooth ni a los auriculares Bose</p>	<p>Compruebe que el altavoz o los auriculares están encendidos, dentro de 9 m de la barra de sonido y listos para conectar a otro dispositivo. Para más información, consulte la guía del usuario del producto.</p>

SÍNTOMA	SOLUCIÓN
<p>La barra de sonido no se reconecta a un altavoz Bose SoundLink <i>Bluetooth</i> previamente conectado</p>	<p>En el altavoz, use los controles de producto para desplazarse por la lista de dispositivos hasta que oiga el nombre de la barra de sonido. Para instrucciones específicas del producto, consulte la guía del usuario del altavoz.</p>
<p>La barra de sonido no se reconecta a los auriculares Bose previamente conectados</p>	<p>Conecte usando la aplicación Bose Music. Puede acceder a esta opción en el menú de configuración.</p>
<p>Audio retrasado de un altavoz Bose SoundLink <i>Bluetooth</i> o de auriculares Bose conectados</p>	<p>No todos los altavoces Bose SoundLink <i>Bluetooth</i> pueden reproducir audio en perfecta sincronización cuando se conectan a la barra de sonido. Para comprobar si el producto es compatible, visite: worldwide.Bose.com/Support/Groups</p> <p>Instale cualquier actualización de software disponible para el altavoz o los auriculares. Para verificar las actualizaciones, abra la aplicación Bose adecuada en el dispositivo móvil o visite btu.Bose.com en la computadora.</p>

RESTABLECER LA BARRA DE SONIDO

La restauración de la configuración de fábrica borra todas las configuraciones de fuente, volumen, red y la calibración de audio ADAPTiQ de la barra de sonido y restablece la configuración original.

1. En el control remoto, mantenga presionado el botón de encendido  y el botón Salto adelante  por cinco segundos hasta que la barra de luces titile de color blanco dos veces y luego se atenúe de color negro.



La barra de sonido se reinicia. Cuando se completa el restablecimiento, la barra de luces se ilumina de color ámbar.

2. Para restablecer la configuración de red y audio de la barra de sonido:
 - a. Inicie la aplicación Bose Music en el dispositivo móvil y agregue la barra de sonido a la red (vea “Agregar la barra de sonido a una cuenta existente” en la página 20).
 - b. Ejecute la calibración de audio ADAPTiQ usando la aplicación Bose Music (vea la página 21).

OPCIONES DE CONEXIÓN

Conecte la barra de sonido a la TV usando una de las siguientes opciones de conexión:

- **Opción 1 (preferida):** HDMI eARC (Canal de retorno de audio mejorado) o ARC
- **Opción 2:** Cable óptico

NOTA: El puerto HDMI eARC de la TV permite usar el control remoto de la TV para controlar las funciones de encendido, volumen y silenciado de la barra de sonido.

1. En la parte posterior de la TV, busque los puertos **HDMI IN** y **Audio OUT** (óptico).

NOTA: Es posible que el panel de puertos de la TV no se vea como se muestra. Observe la forma del puerto.

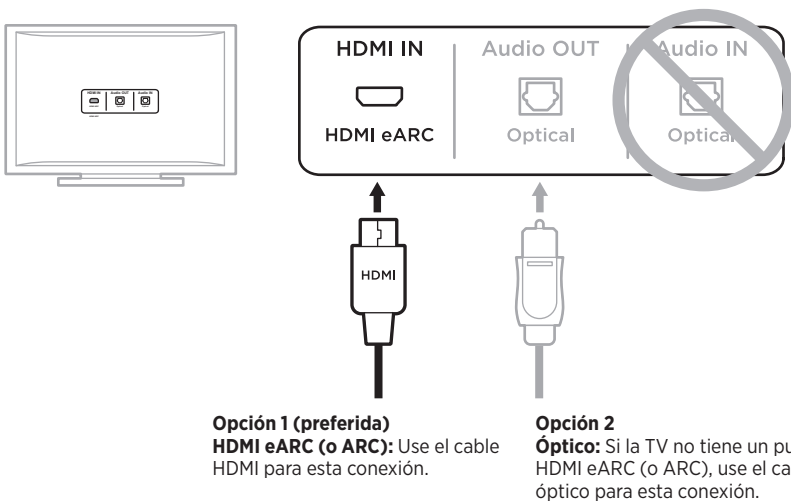

2. Elija un cable de audio.

CONECTAR LA BARRA DE SONIDO A LA TV

Después de elegir el cable de audio, conecte la barra de sonido a la TV.

Opción 1 (preferida): HDMI eARC o ARC

1. Enchufe un extremo del cable HDMI en el puerto **HDMI eARC** o **ARC** de la TV.
2. Enchufe el otro extremo del cable al puerto **HDMI (eARC)** en la barra de sonido.



Opción 2: Cable óptico

Si la TV no tiene un puerto HDMI eARC (o ARC), use el cable óptico para conectar la barra de sonido a la TV.

1. Quite los protectores de ambos extremos del cable óptico.

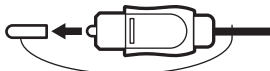

PRECAUCIÓN: Si inserta el enchufe sin quitar los protectores puede dañar el enchufe y/o el puerto.

2. Enchufe un extremo del cable óptico en el puerto **Optical OUT** de la TV.

PRECAUCIÓN: Si inserta el enchufe con una orientación incorrecta puede dañar el enchufe y/o el puerto.

3. Sostenga el enchufe en el otro extremo del cable óptico.
4. Alinee el enchufe con el puerto **OPTICAL IN** de la barra de sonido y conéctelo con cuidado.

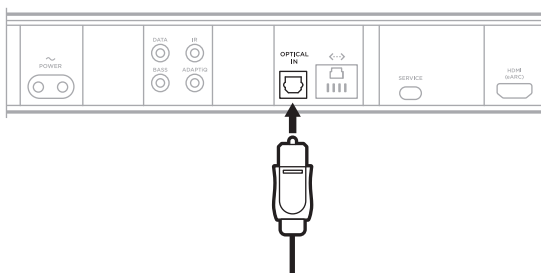

NOTA: El puerto tiene una puerta con bisagras que se desplaza cuando inserta el enchufe.

5. Empuje firmemente el enchufe en el puerto hasta que escuche o sienta que hace clic.



VERIFIQUE EL SONIDO

1. Encienda la TV.
2. Apague los altavoces de la TV.
NOTA: Consulte la guía del usuario de la TV para obtener más información.
3. Si usa un sistema de decodificador por satélite/cable u otra fuente secundaria:
 - a. Encienda esta fuente.
 - b. Seleccione la entrada de TV adecuada.
4. Encienda la barra de sonido (vea la página 23).
Se oye sonido proveniente de la barra de sonido.
5. En el control remoto, presione el botón para silenciar el audio X .
No oye sonido proveniente de los altavoces de la TV ni de la barra de sonido.

NOTA: Si no escucha sonido de la TV después de silenciar la barra de sonido, vea “El sonido proviene del altavoz de la TV” en la página 53.

Lue ja säilytä kaikki turvallisuus- ja käyttöohjeet.

CE Bose Corporation vakuuttaa täten, että tämä tuote täyttää direktiivin 2014/53/EU sekä muiden sovellettavien EU-direktiivien vaatimukset. Täydellinen vaatimustenmukaisuusvakuutus on osoitteessa www.Bose.com/compliance.

UK CA Tämä tuote täyttää kaikki vuoden 2016 sähkömagneettista yhteensopivuutta koskevat vaatimukset ja muut Yhdistyneen kuningaskunnan vaatimukset. Täydellinen vaatimustenmukaisuusvakuutus on osoitteessa www.Bose.com/compliance.

Bose Corporation vakuuttaa täten, että tämä tuote noudattaa vuoden 2017 radiolaitesäännösten olennaisia vaatimuksia ja muita sovellettavia Yhdistyneen kuningaskunnan määräyksiä. Täydellinen vaatimustenmukaisuusvakuutus on osoitteessa www.Bose.com/compliance.

Tärkeitä turvallisuusohjeita

Lue nämä ohjeet.

Puhdista ainoastaan kuivalla liinalla.

Älä sulje tuuletusaukkoja. Asenna laite valmistajan ohjeiden mukaisesti.

Älä sijoita laitetta minkään lämmönlähteen, kuten lämpöpattereiden, lämpövaraajien, uunien tai muiden lämpöä tuottavien laitteiden (vahvistimet mukaan lukien) lähelle.

Käytä ainoastaan valmistajan määrittämiä lisävarusteita.

Vain koulutettu huoltohenkilöstö saa tehdä huoltotyöt. Laite on huollettava, jos se vaurioituu millään tavalla. Huoltotarpeen aiheuttavia asioita ovat mm. seuraavat: virtajohto tai -pistoke on vaurioitunut, laitteen päälle on läikkinnyt nestettä tai pudonnut esine, laite on kastunut tai kostunut, laite ei toimi normaalisti tai laite on pudonnut.

VAROITUKSET JA HUOMAUTUKSET

Tämä symboli tuotteessa merkitsee, että laitteen sisällä on eristämätön, vaarallinen jännite, joka voi aiheuttaa sähköiskuvaaran.



Tämä symboli tuotteessa merkitsee, että tässä ohjeessa on tärkeitä käyttö- ja huolto-ohjeita.



Laitteessa on pieniä osia. Ne voivat aiheuttaa tukehtumisvaaran. Ei sovellu alle 3-vuotiaiden lasten käytettäväksi.



Tuote sisältää magneettista materiaalia. Kysy lääkäriltä, voiko se vaikuttaa lääketieteellisen implanttin toimintaan.



Tuotteessa on karkaistua lasipintaa. Ole varovainen ja vältä iskuja. Jos lasi rikkoutuu, käsittele rikkinäistä lasia varoen.

- ÄLÄ altista tuotetta sateelle, nesteille tai kosteudelle tulipalo- tai sähköiskuvaaran välttämiseksi.
- ÄLÄ sijoita vuotavia, roiskuvia tai nesteitä sisältäviä esineitä, kuten maljakoita, laitteen päälle tai lähelle.
- Pidä tuote etäällä avotulesta ja lämmönlähteistä. ÄLÄ laita laitteen päälle tai lähelle avotulta, esimerkiksi palavaa kynttilää.
- ÄLÄ tee tuotteeseen muutoksia ilman lupaa.
- ÄLÄ käytä tuotteen kanssa vaihtosuuntaajaa.
- ÄLÄ käytä ajoneuvoissa tai veneissä.
- Jos laitteesta katkaistaan virta pistorasian virtakytkimellä, tähän kytkimeen on päästävä helposti käsiksi.
- Tuotteen mukana toimitettava akku tai paristo voi aiheuttaa tulipalon, räjähdyksen tai kemiallisen palovamman vaaran, jos sitä käsitellään väärin tai jos se vaihdetaan virheellisesti tai väärän tyyppiseen akkuun tai paristoon.
- Käytä tuotteen kiinnittämiseen vain seuraavia kiinnitystarvikkeita: Bose Soundbar Wall Bracket -seinäkiinnike.
- Varmista tuotteen paikkaa valitessasi, ettei tuote tukeudu television tai näytön tuuletusaukkoja. Lue television tai näytön mukana tullut käyttöohje ja asenna valmistajan ohjeiden mukaisesti.
- Bose ei suosittele tuotteen sijoittamista suljettuun tilaan, kuten seinään tehtävään syvennykseen tai kaappiin, sillä ilma ei kierrä niissä riittävästi.
- Pidä paristot poissa lasten ulottuvilta.
- Paristojen virheellinen käsittely voi aiheuttaa tulipalon tai kemiallisen palovamman. Älä lataa paristoja uudelleen tai pura, kuumenna tai polta niitä.

HUOMAUTUS: Laite on testattu ja todettu luokan B digitaalilaitetta koskevien FCC:n sääntöjen osan 15 rajoitusten mukaiseksi. Nämä rajoitukset on tarkoitettu antamaan kohtuullinen suoja haitallisia häiriöitä vastaan kotiooloissa. Laite tuottaa, käyttää ja voi säteillä energiaa radiotaajuudella, ja jos sitä ei ole asennettu tai käytetä ohjeiden mukaan, se voi aiheuttaa vahingollista häiriötä radioliikenteelle. Kuitenkaan ei voida taata, ettei missään yksittäisessä asennuksessa aiheutuisi häiriöitä. Jos laite aiheuttaa radio- tai televisiovastaanotossa häiriöitä, jotka ovat helposti todettavissa kytkemällä laitteeseen virta ja sammuttamalla se, käyttäjän tulisi yrittää poistaa häiriöt seuraavilla toimenpiteillä:

- Suuntaa vastaanottoantenni toisin tai siirrä se toiseen paikkaan.
- Siirrä laite ja vastaanotin kauemmas toisistaan.
- Kytke laite ja vastaanotin eri virtapiireissä oleviin pistorasioihin.
- Kysy neuvoa jälleenmyyjältä tai kokoneelta radio- tai tv-asettajalta.

Laitteeseen tehtävät Bose Corporationin hyväksymättömät muutokset voivat mitätöidä käyttäjälle annetun luvan käyttää tätä laitetta.

Laite täyttää FCC:n sääntöjen kohdan 15 ja ISED Canadan luvanvaraisuutta koskevat RSS-standardit. Käytön edellytyksenä on kaksi ehtoa: (1) Tämä laite ei saa aiheuttaa haitallisia häiriöitä. (2) Tämän laitteen täytyy ottaa vastaan kaikki häiriöt, mukaan lukien häiriöt, jotka saattavat aiheuttaa ei-toivottua toimintaa.

Laite on asennettava ja sitä on käytettävä siten, että säteilevän osan ja kehon väliin jää vähintään 20 cm.

5 150–5 250 MHz:n kaistalla käytettynä tämä laite on tarkoitettu vain sisäkäyttöön, jotta se ei aiheuttaisi häiriöitä samaa kanavaa käyttävissä mobiilisatelliittijärjestelmissä.

CAN ICES-3(B) / NMB-3(B)

Tuotteen virtatilataloukko

Energiaan liittyvien tuotteiden ekologiselle suunnittelulle asetettavia vaatimuksia koskevan direktiivin 2009/125/EY sekä vuoden 2020 Ecodesign for Energy-Related Products and Energy Information (Amendment) (EU Exit) -säännösten mukaisesti tuote vastaa seuraavia standardeja tai asiakirjoja: Asetus (EY) nro 1275/2008, muutettu asetuksella (EU) nro 801/2013.

Vaadittu virtatilatieto	Virtatilat	
	Valmiustila	Valmiustila ja verkkoyhteys
Virrankulutus määritetyssä virtatilassa tuloarvoilla 230 V / 50 Hz	< 0,5 W	kaikki verkkotyypit ≤ 2,0 W
Aika, jonka kuluttua laite siirtyy tilaan automaattisesti	< 2,5 tuntia	≤ 20 minuuttia
Virrankulutus valmiustilassa verkkoyhteyttä käytettäessä, jos kaikki verkkoportit on liitetty ja kaikki langattoman verkon portit on otettu käyttöön, tuloarvoilla 230 V / 50 Hz	-	≤ 2,0 W
Verkkoportin käytöstäpoisto-/käyttöönottomenetelmät. Kaikkien verkkojen poistaminen käytöstä aktivoi valmiustilan.	<p>Wi-Fi: Poistaminen käytöstä: pidä kaukosäätimen Bose Music- ja eteenpäinsirityspainiketta painettuina samanaikaisesti. Käyttöönotto: toista.</p> <p>Bluetooth®: Poistaminen käytöstä: pidä kaukosäätimen Bluetooth®-painiketta painettuna 10 sekunnin ajan. Käyttöönotto: muodosta laitepari Bluetooth®-lähteen kanssa.</p> <p>Ethernet: Poistaminen käytöstä: irrota Ethernet-kaapeli. Käyttöönotto: kytke Ethernet-kaapeli.</p>	

Eurooppa:

Käytön taajuusalueet 2 400–2 483,5 MHz, 5 150–5 350 MHz ja 5 470–5 725 MHz.

Enimmäislähetysteho alle 20 dBm EIRP.

Käytön taajuusalue 5 725–5 850 MHz.

Enimmäislähetysteho alle 14 dBm (25 mW) EIRP.

Enimmäislähetysteho on säännönmukaisia rajoja alhaisempi, joten SAR-testaus ei ole tarpeen ja siitä on vapautus sovellettavien säännösten mukaisesti.

5 150–5 350 MHz:n taajuusalueella käytettäessä tämä laite on rajoitettu sisäkäyttöön kaikissa taulukossa luetelluissa EU-maissa.



BE	DK	IE	UK(NI)	FR	CY	SK	HU	AT	SE
BG	DE	PT	EL	HR	LV	LT	MT	PL	
CZ	EE	FI	ES	IT	RO	LU	NL	SI	



Tämä symboli merkitsee, että tuotetta ei saa hävittää kotitalousjätteen mukana, vaan se on toimitettava kierrätykseen. Kierrättäminen auttaa estämään vahingollisia seurauksia ympäristölle, luonnolle ja ihmisten terveydelle. Saat lisätietoja kierrättämisestä paikallisilta viranomaisilta, kotitalousjätteen kierrätyspalvelusta tai liikkeestä, josta tuote ostettiin.

Pientehoisten radiotaajuuslaitteiden hallintasäännökset**Artikla XII**

Pientehoisten radiotaajuuslaitteiden hallintasäännösten (Management Regulation for Low-power Radio-frequency Devices) mukaan mikään yritys, yhtiö tai henkilö ei saa ilman NCC:n myöntämää lupaa muuttaa hyväksytyjen pientehoisten radiotaajuuslaitteiden taajuutta, parantaa niiden lähetystehoa tai muuttaa niiden alkuperäisiä ominaisuuksia tai suorituskykyä.

Artikla XIV

Pientehoiset radiotaajuuslaitteet eivät saa vaikuttaa lentokoneiden turvallisuuteen eivätkä häiritä lakisääteistä viestiliikennettä. Jos tällaista todetaan, käyttäjän on lopetettava käyttö välittömästi, kunnes häiriötä ei enää ilmene. Mainitulla lakisääteisellä viestiliikenteellä tarkoitetaan televiestintäasetuksen mukaista radioviestiliikennettä.

Pientehoisten radiotaajuuslaitteiden on otettava vastaan lakisääteisen viestiliikenteen tai ISM-radioaaltoja säteilevien laitteiden aiheuttamia häiriöitä.



廢電池請回收

Hävitä käytetyt akut ja paristot paikallisten viranomaisten ohjeiden mukaisesti. Ei saa polttaa.

Kiina, vaarallisten aineiden rajoitustaulukko

Myrkyllisten tai vaarallisten aineiden tai alkuaineiden nimet ja sisältö						
	Myrkylliset tai vaaralliset aineiden tai alkuaineet					
Osan nimi	Lyijy (Pb)	Elohopea (Hg)	Kadmium (Cd)	Kuusiarvoinen (CR(VI))	Polybrominoitu bifenyylit (PBB)	Polybrominoitu difenyyleetteri (PBDE)
PCB-yhdisteet	X	0	0	0	0	0
Metalliosat	X	0	0	0	0	0
Muoviosat	0	0	0	0	0	0
Kaiuttimet	X	0	0	0	0	0
Johdot	X	0	0	0	0	0
Tämä taulukko on laadittu SJ/T 11364 -määräysten mukaisesti.						
O: Ilmaisee, että tätä myrkyllistä tai vaarallista ainetta on kaikissa tästä materiaalista valmistetuissa osissa alle GB/T 26572 -raja-arvon.						
X: Ilmaisee, että tätä myrkyllistä tai vaarallista ainetta on vähintään yhdessä tästä materiaalista valmistetussa osassa yli GB/T 26572 -raja-arvon.						

Taiwan, vaarallisten aineiden rajoitustaulukko

Laitteen nimi: aktiivikaiutin, tyyppimerkintä: 433829						
	Rajoitetut aineet ja niiden kemiallinen merkki					
Yksikkö	Lyijy (Pb)	Elohopea (Hg)	Kadmium (Cd)	Kuusiarvoinen kromi (Cr+6)	Polybrominoidut bifenyylit (PBB)	Polybrominoidut difenyyleetterit (PBDE)
PCB-yhdisteet	-	o	o	o	o	o
Metalliosat	-	o	o	o	o	o
Muoviosat	o	o	o	o	o	o
Kaiuttimet	-	o	o	o	o	o
Johdot	-	o	o	o	o	o
Huomautus 1: "o" merkitsee, että rajoitetun aineen prosenttiosuus ei ylitä olemassaolon viitearvon prosenttiosuutta.						
Huomautus 2: "-"- merkitsee, että rajoitettu aine vastaa erivapautta.						

Valmistuspäivä: Sarjanumeron kahdeksas numero kertoo valmistusvuoden, 1 merkitsee vuotta 2011 tai 2021.

Maahantuojia Kiinassa: Bose Electronics (Shanghai) Company Limited, Level 6, Tower D, No. 2337 Gudai Rd. Minhang District, Shanghai 201100

Maahantuojia EU:ssa: Bose Products B.V., Gorslaan 60, 1441 RG Purmerend, The Netherlands

Maahantuojia Taiwanissa: Bose Taiwan Branch, 9F-A1, No. 10, Section 3, Minsheng East Road, Taipei City 104, Taiwan
Puhelin: +886-2-2514 7676

Maahantuojia Meksikossa: Bose de México, S. de R.L. de C.V., Paseo de las Palmas 405-204, Lomas de Chapultepec, 11000 México, D.F. Puhelinnumero: +5255 (5202) 3545

Maahantuojia Yhdistyneessä kuningaskunnassa: Bose Limited, Bose House, Quayside Chatham Maritime, Chatham, Kent, ME4 4QZ, United Kingdom

Tuloarvot: 100–240 V ~ 50/60 Hz, 65 W

CE-tunnus sijaitsee soundbarin takaosassa olevassa tuotetarrassa.

Säilytätiedot.

Sarja- ja mallinumerot näkyvät soundbarin takaosassa.

Sarjanumero: _____

Mallinumero: 433829

Säilytä ostokuitti tämän käyttöohjeen välissä. Nyt on oikea aika rekisteröidä Bose-tuotteesi. Voit tehdä sen helposti osoitteessa global.Bose.com/register.

Turvallisuustiedot



Tämä tuote voi vastaanottaa Boselta automaattisia turvallisuuspäivityksiä. Jotta automaattisten turvallisuuspäivitysten vastaanotto on mahdollista, tuotteen asennus Bose Music -sovelluksessa on suoritettava loppuun ja tuote on yhdistettävä Internetiin. **Jos asennusta ei suoriteta loppuun, käyttäjä on vastuussa Bosen tarjoamien turvallisuuspäivitysten asentamisesta.**

Amazon, Alexa, Amazon Music ja niihin liittyvät logot ovat Amazon.com, Inc:n tai sen tytäryhtiöiden tavaramerkkejä. Apple, Apple-logo, Apple Music ja AirPlay ovat Apple Inc:n rekisteröityjä tavaramerkkejä Yhdysvalloissa ja muissa maissa. App Store on Apple Inc:n palvelumerkki.

Works with Apple -merkki tarkoittaa, että lisävaruste on suunniteltu liitettäväksi erityisesti merkissä kuvattuun tekniikkaan ja että kehittäjä on sertifioinut sen täyttävän Applen vaatimukset.

Bluetooth[®]-sanamerkki ja -logot ovat Bluetooth SIG, Inc:n omistamia rekisteröityjä tavaramerkkejä, ja Bose Corporation käyttää niitä lisenssin nojalla.

 Dolby, Dolby Atmos ja kaksois-D-symboli ovat Dolby Laboratories Licensing Corporationin rekisteröityjä tavaramerkkejä. Valmistettu Dolby Laboratoriesin myöntämällä lisenssillä. Luottamuksellisia julkaisemattomia teoksia. Copyright © 2012-2020 Dolby Laboratories. Kaikki oikeudet pidätetään.

Google ja Google Play ovat Google LLC:n tavaramerkkejä.

 HDMI-sana, High-Definition Multimedia Interface ja HDMI-logo ovat HDMI Licensing Administrator, Inc:n tavaramerkkejä tai rekisteröityjä tavaramerkkejä.

Tuote sisältää iHeartRadio-palvelun. iHeartRadio on iHeartMedia, Inc:n rekisteröity tavaramerkki.

Tietyt Microsoftin aineettomat oikeudet suojaavat tätä tuotetta. Tällaisen tekniikan käyttö tai jakelu tämän tuotteen ulkopuolella on kiellettyä ilman Microsoftin myöntämää lisenssiä.

Pandora on Pandora Media, Inc:n tavaramerkki tai rekisteröity tavaramerkki, ja sen käyttöön on lupa.

QuickSet on Universal Electronics Inc:n rekisteröity tavaramerkki Yhdysvalloissa ja kansainvälisesti. © UEI 2000–2021

Tuotteessa käytetään Spotify-ohjelmistoa, jota suojaavat kolmannen osapuolen lisenssit näkyvät täällä: www.spotify.com/connect/third-party-licenses.

Spotify on Spotify AB:n rekisteröity tuotemerkki.



Wi-Fi on Wi-Fi Alliancen[®] rekisteröity tavaramerkki.

ADAPTiQ, Bose, Bose Bass Module, Bose Music, Bose Music -logo, Bose Noise Cancelling Headphones, Bose Smart Soundbar, Bose Soundbar Wall Bracket, Bose Surround Speakers, QuietComfort, SimpleSync, SoundLink, SoundLink Revolve ja Voice4Video ovat Bose Corporationin tavaramerkkejä.

Bose Corporationin pääkonttori: 1-877-230-5639

©2022 Bose Corporation. Mitään osaa tästä julkaisusta ei saa kopioida, muokata, jaella tai käyttää ilman julkaisijan etukäteen antamaa kirjallista lupaa.

Bose Smart Soundbar 900 -tuotteeseen sisältyvien kolmannen osapuolen ohjelmistopakettien lisenssi-ilmoitusten lukeminen:

1. Pidä kaukosäätimen *Bluetooth*-painiketta  ja taaksepäinsiirtymispainiketta  painettuina viiden sekunnin ajan.
2. Liitä USB-johto soundbarin takana olevaan SERVICE-liitäntään.
3. Yhdistä johdon toinen pää tietokoneeseen.
4. Voit lukea loppukäyttäjän lisenssisopimuksen ja lisenssi-ilmoituksen kirjoittamalla tietokoneen selainikkunaan <http://203.0.113.1/opensource>.

PAKKAUKSEN SISÄLTÖ

Sisältö	14
---------------	----

DOLBY ATMOS® -TEKNOLOGIA	15
---------------------------------------	----

SOUNDBARIN SIJOITTAMINEN

Suositukset.....	16
Soundbarin kiinnittäminen seinään.....	17
Äänen säätäminen seinäasennuksessa.....	17

SOUNDBARIN KÄYTTÖNOTTO

Soundbarin yhdistäminen verkkovirtaan.....	18
Verkkoyhteys valmiustilassa	18

BOSE MUSIC -SOVELLUKSEN ASETUKSET

Bose Music -sovelluksen lataaminen.....	19
---	----

NYKYISET BOSE MUSIC -SOVELLUKSEN KÄYTTÄJÄT

Soundbarin lisääminen aiemmin luotuun tiliin.....	20
Yhdistäminen toiseen Wi-Fi®-verkkoon.....	20

ADAPTiq-ÄÄNENKALIBROINTIJÄRJESTELMÄ

ADAPTiq-äänenkaliibroinnin suorittaminen.....	21
---	----

SOUNDBARIN SÄÄTIMET

Kaukosäätimen toiminnot.....	22
Virran kytkeminen ja katkaiseminen.....	23
Automaattikäynnistys (vain optinen liitäntä)	23
Lähteet.....	24
Esiasetukset.....	25
Mediatoisto ja äänenvoimakkuus.....	26
Virtuaaliavustajan säätimet.....	27
Äänen säätäminen.....	27

VIRTUAALIAVUSTAJA

Virtuaaliavustajan asetukset.....	28
Virtuaaliavustajan käyttöönotto.....	28
Google Assistantin käyttäminen.....	29
Käyttäminen äänellä.....	29
Soundbarin säätimien käyttäminen.....	30
Musiikin kuuntelu Google Assistantin avulla.....	31
Oletusäänipalvelun valinta.....	31
Amazon Alexan käyttäminen.....	32
Käyttäminen äänellä.....	32
Soundbarin säätimien käyttäminen.....	33
Puhelut ja viestit Amazon Alexalla.....	34
Alexa Calling and Messaging -ominaisuuden käyttöönotto.....	34
Käyttäminen äänellä.....	34
Älä häiritse -tilan käyttöönotto.....	35
Käyttäminen äänellä.....	35
Äänentoiston ohjaus Voice4Video™-ominaisuudella.....	35
Voice4Video™:n määrittäminen.....	35
Käyttäminen äänellä.....	36

ESIASETUSTEN MUKAUTTAMINEN

Esiasetuksen määrittäminen.....	37
Esiasetuksen toistaminen.....	38

BLUETOOTH®-YHTEYDET

Yhdistäminen mobiililaitteeseen.....	39
Mobiililaitteen yhteyden katkaiseminen.....	40
Mobiililaitteen yhdistäminen uudelleen.....	40
Yhdistäminen toiseen mobiililaitteeseen.....	40
Soundbarin laiteluettelon tyhjentäminen.....	40

ÄÄNEN SUORATOISTO AIRPLAY-TOIMINNOLLA

Äänen suoratoisto Ohjauskeskuksesta.....	41
Äänen suoratoisto sovelluksesta.....	41

SOUNDBARIN TILA

Wi-Fi-tila.....	42
<i>Bluetooth</i> -tila.....	42
Virtuaaliavustajan tila	43
Mikrofoni ei käytössä -merkkivalo.....	44
Mediatoiston ja äänenvoimakkuuden tila	44
Päivitys- ja virhetila.....	45

KEHITTYNEET OMINAISUUDET

Wi-Fi-toiminnon ottaminen käyttöön ja poistaminen käytöstä.....	46
---	----

BOSE-TUOTTEIDEN YHDISTÄMINEN

Lisävarusteiden yhdistäminen (valinnaista)	47
Bose SoundLink <i>Bluetooth</i> -kaiuttimen tai Bose-kuulokkeiden yhdistäminen SimpleSync™-teknologialla.....	47
Edut.....	47
Yhteensopivat tuotteet	47
Yhteyden muodostaminen Bose Music -sovelluksella.....	48
Bose SoundLink <i>Bluetooth</i> -kaiuttimen tai Bose-kuulokkeiden yhdistäminen uudelleen	48

HOITO JA KUNNOSSAPITO

Soundbarin päivittäminen.....	49
Paristojen asentaminen kaukosäätimeen	49
Soundbarin puhdistaminen.....	50
Varaosat ja tarvikkeet.....	50
Rajoitettu takuu.....	50

VIANMÄÄRITYS

Kokeile ensin näitä ratkaisuja	51
Muut ratkaisut.....	51
Soundbarin palauttaminen alkutilaan	59

LIITE: KÄYTTÖÖNOTTO-OHJE

Yhdistämisvaihtoehdot.....	60
Soundbarin yhdistäminen televisioon.....	61
Vaihtoehto 1 (suositus): HDMI eARC tai ARC	61
Vaihtoehto 2: Optinen.....	62
Äänen tarkistaminen	63

SISÄLTÖ

Tarkista, että pakkaus sisältää seuraavat osat:



Bose Smart Soundbar 900

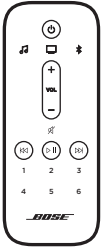

Kaukosäädin



AAA-paristo (2)

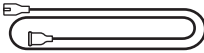

Virtajohto*

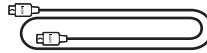

HDMI-kaapeli

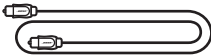

Optinen kaapeli



ADAPTiQ-kuulokkeet

* Toimitukseen voi sisältyä useita virtajohtoja. Käytä omassa maassasi käytettäväksi tarkoitettua virtajohtoa.

HUOMAUTUS: Älä käytä tuotetta, jos jokin sen osa on vaurioitunut tai soundbarin lasi on rikki. Ota yhteyttä valtuutettuun Bose-jälleenmyyjään tai Bosen asiakaspalveluun.

Käy osoitteessa [worldwide.Bose.com/Support/SB900](https://www.worldwide.Bose.com/Support/SB900).

Bose Smart Soundbar 900 tukee Dolby Atmos® -teknologiaa. Ylöspäin suunnattujen lisäkaiuttimien ansiosta soundbar tuottaa laadukkaan äänen joka suunnasta, mikä saa aikaan upean, immerssiivisen ja kokonaisvaltaisen tiläänikokemuksen.

SUOSITUKSET

- Aseta soundbar television eteen sen alapuolelle (suositus) tai yläpuolelle siten, että sen etuosa osoittaa huoneeseen.
- Varmista paras äänenlaatu huolehtimalla siitä, ettei mikään tuki soundbarin yläosan kaiuttimia (ylöspäin suunnatut kaiuttimet).
- Kun soundbar on kiinnitetty seinään, varmista, että sen yläosa on vähintään 10 cm:n etäisyydellä televisiosta.
- Jos soundbar asetetaan hyllylle tai televisiotasolle, aseta sen etuosa mahdollisimman lähelle hyllyn tai tason etureunaa, jotta äänenlaatu on mahdollisimman hyvä.
- Älä aseta soundbaria metalliseen kaappiin tai muiden ääni- tai videolaitteiden tai lämmönlähteiden lähelle.
- Aseta soundbar kumijaloilleen tukevalle ja tasaiselle alustalle. Molempien jalkojen tulee olla alustalla parhaan mahdollisen tuen varmistamiseksi. Tärinä voi saada soundbarin siirtymään varsinkin sileillä pinnoilla, kuten marmorilla, lasilla tai kiillotetulla puupinnalla.
- Pidä soundbarin takaosa vähintään 1 cm:n etäisyydellä muista pinnoista. Takaosan aukkojen tukkiminen heikentää äänenlaatua.
- Varmista, että lähellä on toimiva pistorasia.
- Pidä muut langattomat laitteet poissa soundbarin läheltä (vähintään 0,3–0,9 metrin päässä) häiriöiden välttämiseksi.
- Jotkin Wi-Fi-tukiasemat on ehkä sijoitettava 2,4–3 metrin päähän soundbarista sekä lisävarusteena hankittavista bassoyksiköstä ja tilaäänikaiuttimista häiriöiden välttämiseksi.
- Jotta äänenlaatu on paras mahdollinen, älä sijoita soundbaria kaapin sisään tai vinottain kulmaan.
- Älä aseta mitään esineitä soundbarin päälle.

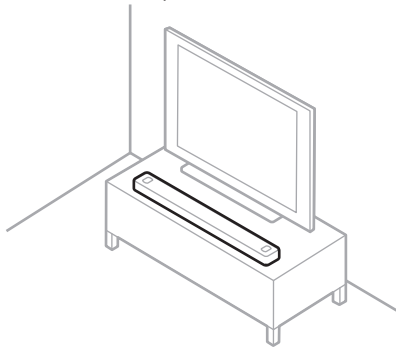

HUOMIO: ÄLÄ aseta soundbaria kylki tai etu-, taka- tai yläosa alaspäin.

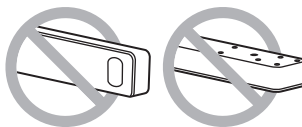

SOUNDBARIN KIINNITTÄMINEN SEINÄÄN

Soundbarin voi kiinnittää seinään. Voit ostaa Bose Soundbar Wall Bracket -seinäkiinnikkeen valtuutetulta Bose-jälleenmyyjältä.

Käy osoitteessa worldwide.Bose.com/Support/SB900.

HUOMAUTUS: Varmista, että soundbarin yläosa on vähintään 10 cm:n etäisyydellä televisiosta.

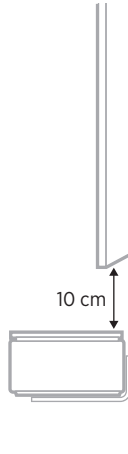

HUOMIO: ÄLÄ kiinnitä soundbaria millään muilla tavoin.

Äänen säätäminen seinäasennuksessa

Kun olet asentanut soundbarin, suorita ADAPTiQ (ks. sivu 21).

HUOMAUTUS: Jos irrotat soundbarin seinästä, suorita ADAPTiQ uudelleen.

SOUNDBARIN YHDISTÄMINEN VERKKOVIRTAAN

1. Yhdistä virtajohto soundbarin takana olevaan **POWER**-liitäntään.
2. Työnnä virtajohdon toinen pää sähköpistorasiaan.

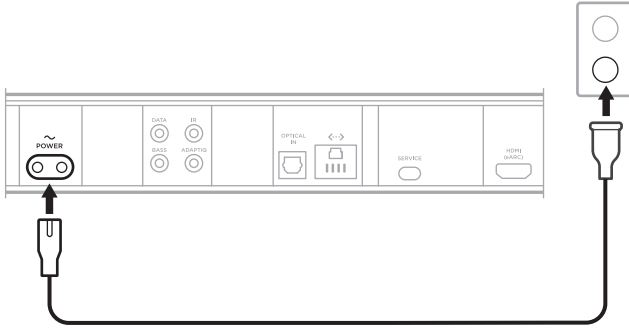

Soundbar käynnistyy, ja valopalkki syttyy oranssina.

VERKKOYHTEYS VALMIUSTILASSA

Soundbar siirtyy verkkoyhteyttä käyttävään valmiustilaan, kun ääni on pysäytetty eikä mitään painikkeita ole painettu tai virtuaaliavustajalle ole puhuttu 20 minuuttiin.

Soundbarin käynnistäminen verkkoyhteyttä käyttävästä valmiustilasta:

- Paina kaukosäätimen virtapainiketta (⏻), lähdepainiketta (ks. sivu 24) tai Bose Music -painiketta (🎵) ja sitten esiasetuspainiketta (ks. sivu 25).
- Toista ääntä tai jatka toistoa mobiililaitteella tai Bose Music -sovelluksella.
- Puhu Google Assistantille tai Amazon Alexalle.

HUOMAUTUKSIA:

- Jos haluat käyttää virtuaaliavustajaa verkkoyhteyttä käyttävässä valmiustilassa, varmista, että soundbarin asetukset on määritetty Bose Music -sovelluksella (ks. sivu 19) ja että mikrofoni on käytössä (ks. sivu 44).
- Voit poistaa valmiustila-ajastimen käytöstä Bose Music -sovelluksella. Tämä toiminto on Asetukset-valikossa.

Bose Music -sovelluksen avulla voit määrittää soundbarin asetukset ja ohjata sitä mobiililaitteella, kuten älypuhelimella tai taulutietokoneella.

Sovelluksella voidaan esimerkiksi suoratoistaa musiikkia, hallita esiasetuksia, lisätä musiikkipalveluita, kuunnella Internet-radioasemia, määrittää Google Assistantin tai Amazon Alexan asetukset, valita äänikehotteiden kieli, hallita soundbarin asetuksia ja saada uusia ominaisuuksia.

HUOMAUTUS: Jos olet jo luonut Bose Music -tilin toista Bose-tuotetta varten, lisää soundbar aiemmin luotuun tiliin (ks. sivu 20).

BOSE MUSIC -SOVELLUKSEN LATAAMINEN

1. Lataa Bose Music -sovellus mobiililaitteellesi.

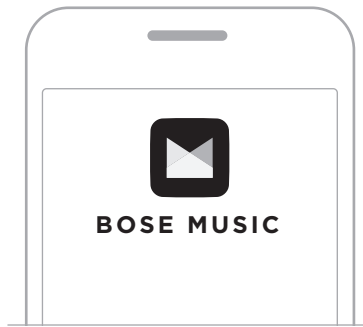



2. Noudata sovelluksen ohjeita.

SOUNDBARIN LISÄÄMINEN AIEMMIN LUOTUUN TILIIN

Lisää Bose Smart Soundbar 900 Bose Music -sovelluksessa.

YHDISTÄMINEN TOISEEN WI-FI-VERKKOON

Yhdistä kaiutin toiseen verkkoon, jos verkon nimi tai salasana on muuttunut, haluat vaihtaa verkkoa tai lisätä uuden verkon.

1. Pidä painettuna kaukosäätimen TV-painiketta  ja taaksepäinsiirtymispainiketta , kunnes valopalkki palaa oranssina.
2. Avaa Wi-Fi-asetukset mobiililaitteessa.
3. Valitse **Bose Smart Soundbar 900**.
4. Avaa Bose Music -sovellus ja noudata sovelluksen ohjeita.

HUOMAUTUS: Jos sovellus ei kehota määrittämään asetuksia, siirry päänäyttöön ja lisää soundbar.

Kun olet määrittänyt soundbarin asetukset Bose Music -sovelluksella, sovellus kehottaa suorittamaan ADAPTiQ-äänenkaliibroinnin parhaan äänenlaadun varmistamiseksi. ADAPTiQ-äänenkaliibrointijärjestelmä mukauttaa järjestelmän tuottaman äänen kuuntelualueen akustiikkaan suorittamalla äänimittauksia eri kohdissa huonetta. Kalibrointi kestää noin 10 minuuttia, ja huoneen on oltava hiljainen sen aikana.

ADAPTiQ-äänenkaliibroinnin aikana huoneen akustiset ominaisuudet mitataan ADAPTiQ-kuulokkeiden (toimitetaan soundbarin mukana) päälle kiinnitettyllä mikrofonilla, jotta ääni toistetaan mahdollisimman laadukkaasti.

ADAPTiQ-ÄÄNENKALIBROINNIN SUORITTAMINEN

Jos myöhemmin yhdistät lisävarusteena hankittavan bassoysikön tai tiläänikaiuttimet tai siirät soundbaria tai huonekaluja, suorita ADAPTiQ-äänenkaliibrointi uudelleen, jotta äänenlaatu pysyy mahdollisimman hyvänä.

Suorita ADAPTiQ-äänenkaliibrointi Bose Music -sovelluksella. Tämä toiminto on Asetukset-valikossa.

Soundbarin säätimet ovat soundbarin yläosassa ja kaukosäätimessä.

VIHJE: Voit ohjata soundbaria myös Bose Music -sovelluksella.

KAUKOSÄÄTIMEN TOIMINNOT

Kaukosäätimellä voidaan ohjata soundbaria, *Bluetooth*-yhteyksiä ja esiasetuksia.

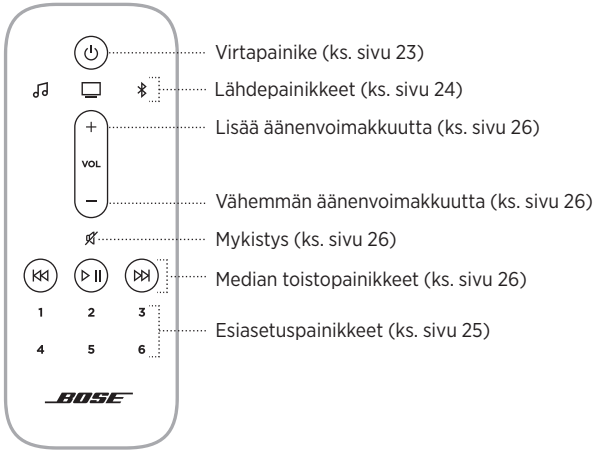

Virran kytkeminen ja katkaiseminen

Soundbar käynnistetään ja sammutetaan painamalla kaukosäätimen virtapainiketta .

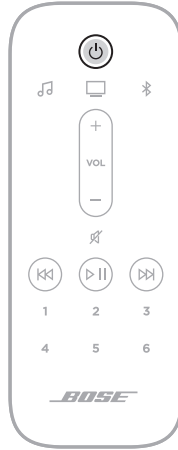

Kun soundbar käynnistyy, käyttöön tulee viimeksi käytetty lähde.

HUOMAUTUKSIA:

- Soundbar käynnistyy automaattisesti, kun se kytketään pistorasiaan.
- Virtuaaliavustajaa voi käyttää, vaikka soundbarin virta olisi katkaistu.

VIHJE: Soundbarin virran voi kytkeä ja katkaista myös Voice4Video™-ominaisuudella (ks. sivu 35).

Automaattikäynnistys (vain optinen liitäntä)



Soundbarin voi asettaa käynnistymään automaattisesti, kun se vastaanottaa äänisignaalin.

Automaattikäynnistysten ja oletusvirta-asetusten välillä voi vaihtaa pitämällä virtapainiketta  painettuna 10 sekuntia, kunnes kuuluu äänimerkki ja valopalkki vilkkuu hitaasti valkoisena kaksi kertaa.

VIHJE: Automaattikäynnistystä voi ohjata myös Bose Music -sovelluksella. Tämä toiminto on Asetukset-valikossa.

Lähteet

Televisiota, *Bluetooth*-yhteyksiä ja Bose Music -sovelluksen ääntä voidaan hallita kaukosäätimellä.

Kun haluat valita lähteen, paina kaukosäätimestä haluamasi lähteen painiketta (Bose Music -sovellus , televisio  tai *Bluetooth* .



VIHJEITÄ:

- *Bluetooth*-lähteen voi valita myös Voice4Video™-ominaisuudella (ks. sivu 35).
- Voit valita lähteen myös Bose Music -sovelluksella.

Esiasetukset

Soundbarissa on kuusi esiasetusta, joiden avulla voit kuunnella ääntä mieleisistäsi musiikkipalveluista. Kun esiasetus on määritetty, voit kuunnella ääntä milloin tahansa koskettamalla kaukosäätimen painiketta tai käyttämällä Bose Music -sovellusta.



Lisätietoja esiasetuksista on kohdassa "Esiasetusten mukauttaminen" sivulla 37.



Mediatoisto ja äänenvoimakkuus



TOIMINTO	TOIMINTAOHJEET
Toisto/tauko	<p>Paina ▷ .</p> <p>HUOMAUTUKSIA:</p> <ul style="list-style-type: none"> Kun äänentoisto on taukotilassa, valopalkin keskellä olevat kaksi valoa palavat valkoisina, kunnes äänen toistoa jatketaan. Äänentoiston voi aloittaa ja keskeyttää vain kun lähteenä on Bose Music -sovellus tai Bluetooth-yhteys.
Siirtyminen eteenpäin	Paina ▷▷.
Siirtyminen taaksepäin	Paina ◀◀.
Lisää äänenvoimakkuutta	<p>Paina +.</p> <p>HUOMAUTUS: Voit lisätä äänenvoimakkuutta nopeasti pitämällä + painettuna.</p>
Vähemmän äänenvoimakkuutta	<p>Paina —.</p> <p>HUOMAUTUS: Voit vähentää äänenvoimakkuutta nopeasti pitämällä — painettuna.</p>
Mykistys ja mykistykseen poisto	<p>Paina ✕.</p> <p>Kun ääni on mykistetty, valopalkin vasen pää palaa valkoisena, kunnes äänen toistoa jatketaan.</p> <p>VIHJE: Voit poistaa mykistykseen myös painamalla +-painiketta.</p>

VIHJE: Tiettyjen lähteiden median toistoa ja äänenvoimakkuutta voi hallita myös Voice4Video™-ominaisuudella (ks. sivu 35).

VIRTUAALIAVUSTAJAN SÄÄTIMET

Google Assistantia (ks. sivu 29) tai Amazon Alexaa (ks. sivu 32) voi ohjata toimintopainikkeella  ja Mikrofoni pois -painikkeella .

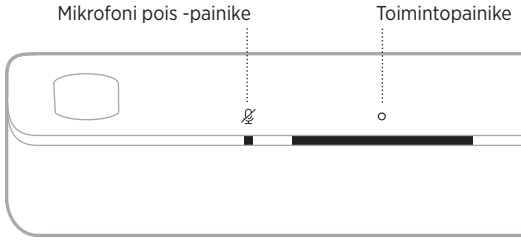

ÄÄNEN SÄÄTÄMINEN

Bassoa, diskanttia, keskikanavaa ja korkeuskanavaa voi säätää Bose Music -sovelluksessa. Nämä toiminnot ovat Asetukset-valikossa.

VIRTUAALIAVUSTAJAN ASETUKSET

Voit määrittää soundbarin käyttämään Google Assistantia tai Amazon Alexaa.

HUOMAUTUS:

- Soundbaria ei voi määrittää käyttämään samanaikaisesti Amazon Alexaa ja Google Assistantia.
- Google Assistant ja Amazon Alexa eivät ole saatavilla kaikilla kielillä ja kaikissa maissa.

OHJELMOINTIVAIHTOEHDOT	KÄYTTÖ
Google Assistant	Käytä ääntäsi ja/tai toimintopainiketta <input type="radio"/> (ks. sivu 29).
Amazon Alexa	Käytä ääntäsi ja/tai toimintopainiketta <input type="radio"/> (ks. sivu 32).

VIRTUAALIAVUSTAJAN KÄYTTÖÖNOTTO

Varmista ennen aloittamista, että mobiililaitte ja soundbar on yhdistetty samaan Wi-Fi-verkkoon.

Määritä virtuaaliavustajan asetukset Bose Music -sovelluksessa. Tämä toiminto on Asetukset-valikossa.

HUOMAUTUKSIA:

- Kun määrität virtuaaliavustajan asetuksia, varmista, että käytät samaa äänipalvelutiliä kuin Bose Music -sovelluksessa.
- Jos kotonasi on useita Bose Music -laitteita, virtuaaliavustajan parhaan toiminnan varmistamiseksi Bose suosittelee, että vain yksi henkilö määrittää virtuaaliavustajan kaikille Bose Music -laitteille käyttäen Bose Music -tiliään ja virtuaaliavustajatiliään.

GOOGLE ASSISTANTIN KÄYTTÄMINEN

Soundbarilla voit nauttia musiikista kotona helposti käyttämällä äänikomentoja. Voit kuunnella lempimusiikkiasi, säätää äänenvoimakkuutta ja saada tietoa kuuntelemastasi kappaleesta helposti käsiä käyttämättä. Lisäksi voit suunnitella päivääsi, asettaa herätyksiä ja ohjata kotisi älylaitteita omalla äänelläsi. Puhu Googlelle sanomalla ”Ok Google” tai napauttamalla toimintopainiketta .

Lisätietoja Google Assistant -toiminnon ominaisuuksista on osoitteessa <https://support.google.com/assistant>.

HUOMAUTUKSIA:



- Google Assistant ei ole saatavilla kaikilla kielillä ja kaikissa maissa.
- Lisätietoja musiikin kuuntelusta Google Assistantin avulla, ks. sivu 31.

Käyttäminen äänellä

Sano ensin ”Ok Google” ja sitten:

KOKEILE NÄITÄ	ESIMERKKILAUSEITA
Viihde	Play some music
Päivän suunnittelu	What’s on my calendar today?
Tehtävien hallinta	Set an alarm for 7am tomorrow
Älykodin ohjaaminen	Turn on the lights
Vastauksia kysymyksiin	What’s the weather this weekend?



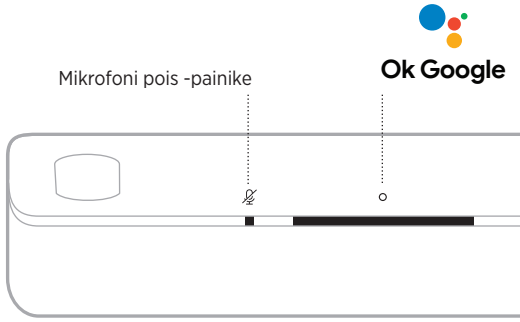

Soundbarin säätimien käyttäminen

Google Assistantia voi ohjata toimintopainikkeella  ja Mikrofonin pois -painikkeella . Ne sijaitsevat soundbarin yläosassa.



KOKEILE NÄITÄ

TOIMINTAOHJEET

Googlelle puhuminen	Napauta  ja lausu pyyntösi. Lista esimerkeistä on osoitteessa https://support.google.com/assistant .
Hälytysten ja ajastusten pysäyttäminen	Napauta  .
Google Assistantin lopettaminen	Napauta  .
Mikrofonin ottaminen käyttöön / poistaminen käytöstä	Napauta  . Kun mikrofonin on poistettu käytöstä, sen merkkivalo palaa punaisena eikä Google Assistantia voi käyttää.

MUSIIKIN KUUNTELU GOOGLE ASSISTANTIN AVULLA

Voit pyytää Google Assistantia toistamaan musiikkia oletusäänipalvelustasi tai tietystä äänipalvelusta.

Sano ensin "Ok Google" ja sitten:

KOKEILE NÄITÄ	ESIMERKKILAUSEITA
Musiikin kuuntelu	Play some music. HUOMAUTUS: Google Assistant käyttää oletusäänipalveluasi. Jos haluat vaihtaa oletusäänipalvelua, käytä Google Assistant -sovellusta.
Kaiuttimen hallinta	Turn up the volume.
Tietyn äänipalvelun kuuntelu	Play NPR on TuneIn. HUOMAUTUS: Google Assistant ei tue kaikkia äänipalveluita.
Toistaminen tietyllä kaiuttimella	Play some jazz on the living room speakers. HUOMAUTUS: Varmista, että lausut ääneen Bose Music -sovellukseen yhdistetyn kaiuttimen nimen. Jos useille kaiuttimille on annettu sama nimi, käytä Google Assistant -sovelluksessa annettua nimeä tai vaihda nimi Bose Music -sovelluksessa.

Oletusäänipalvelun valinta

Kun määrität Google Assistantin asetukset ensimmäisen kerran, Google Assistant -sovellus kehottaa valitsemaan oletusäänipalvelun. Kun pyydät Google Assistantia soittamaan musiikkia Bose-tuotteilla, tuettuja oletuspalveluita ovat vain Pandora ja Spotify. Muita palveluita ei tueta, vaikka ne näkyvät luettelossa asetusten määrittämisen aikana.

Valitse oletusäänipalveluksi Pandora tai Spotify parhaan käyttökokemuksen varmistamiseksi. Jos valitset äänipalvelun, jota ei tueta, kuulet virheilmoituksen yrittäessäsi kuunnella musiikkia.

AMAZON ALEXAN KÄYTTÄMINEN

Soundbarissa on elämää helpottava Alexa, jonka ansiosta voit ohjata musiikkia ja muita toimintoja äänikomennoilla. Alexan käyttö on yhtä helppoa kuin kysymyksen esittäminen. Voit pyytää Alexaa soittamaan lempikappaleesi, siirtymään seuraavaan raitaan, muuttamaan äänenvoimakkuutta, lukemaan uutiset ym. Soundbarin Alexa tekee älykodin ohjaamisesta entistäkin helpompaa, sillä voit käyttää äänikomentoja.

Lisätietoja Alexan ominaisuuksista on osoitteessa <https://www.amazon.com/usealexa>.

HUOMAUTUS: Alexa ei ole saatavilla kaikilla kielillä ja kaikissa maissa.

Käyttäminen äänellä

Sano ensin "Alexa" ja sitten:





KOKEILE NÄITÄ	ESIMERKKILAUSEITA
Alexalle puhuminen	Help me get started.
Musiikin kuuntelu	Play rock music. HUOMAUTUS: Amazon Music on määritetty oletusmusiikkipalveluksi. Jos haluat vaihtaa oletusmusiikkipalvelua, käytä Alexa-sovellusta.
Äänentoiston keskeyttäminen	Pause.
Äänenvoimakkuuden säätäminen	Turn the volume up.
Siirtyminen seuraavaan kappaleeseen	Skip.
Tietyn äänipalvelun kuuntelu	Play NPR on Tunein. HUOMAUTUS: Amazon Alexa ei tue kaikkia äänipalveluita.
Toistaminen tietyllä kaiuttimella	Play jazz in the "Kitchen". HUOMAUTUS: Varmista, että lausut ääneen Bose Music -sovellukseen yhdistetyn kaiuttimen nimen. Jos useille kaiuttimille on annettu sama nimi, käytä Alexa-sovelluksessa annettua nimeä tai vaihda nimi Bose Music -sovelluksessa.
Ajastimen asettaminen	Set a timer for 15 minutes.

KOKEILE NÄITÄ	ESIMERKKILAUSEITA
Lisää mahdollisuuksia	Help me get started with skills.
Alexan lopettaminen	Stop.

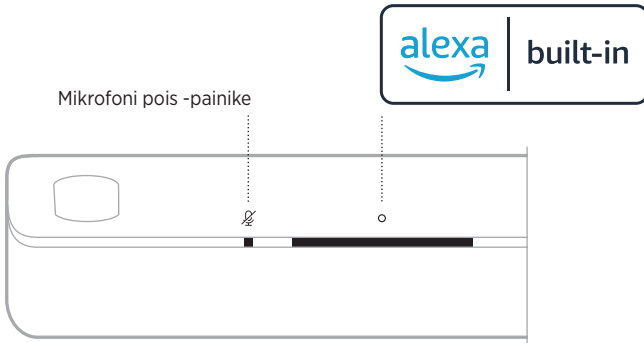
Soundbarin säätimien käyttäminen

Amazon Alexaa voi ohjata toimintopainikkeella  ja Mikrofoni pois -painikkeella . Ne sijaitsevat soundbarin yläosassa.



KOKEILE NÄITÄ	TOIMINTAOHJEET
Alexalle puhuminen	Napauta  ja lausu pyyntösi. Lista esimerkeistä on osoitteessa https://www.amazon.com/usealexa .
Hälytysten ja ajastusten pysäyttäminen	Napauta  .
Alexan lopettaminen	Napauta  .
Mikrofonin ottaminen käyttöön / poistaminen käytöstä	Napauta  . HUOMAUTUS: Kun mikrofoni on poistettu käytöstä, sen merkkivalo palaa punaisena eikä Alexaa voi käyttää.

PUHELUT JA VIESTIT AMAZON ALEXALLA

Paranna perheenjäsentesi välistä yhteydenpitoa. Alexan avulla voit tehdä laitteestasi sisäpuhelimien, jolla voi käydä välittömiä kaksisuuntaisia keskusteluja huoneiden tai kotien välillä sekä lähettää yksisuuntaisia tiedotteita mistä tahansa huoneesta. Alexan avulla voit soittaa tai viestitellä ilmaiseksi lähes kenelle tahansa tuetulla Alexa-laitteella tai tuetun matkapuhelimien tai taulutietokoneen Alexa-sovelluksella.

HUOMAUTUS: Molemmilla osapuolilla pitää olla Alexaa tukeva laite sekä Alexa Calling and Messaging -ominaisuus saatavilla ja käytössä. Lisäksi toiselle osapuolelle pitää antaa lupa Alexa-sovelluksessa.

Alexa Calling and Messaging -ominaisuuden käyttöönotto

Ota Alexa Calling and Messaging -ominaisuus käyttöön Alexa-sovelluksessa.

Käyttäminen äänellä

Sano ensin "Alexa" ja sitten:

KOKEILE NÄITÄ	ESIMERKKILAUSEITA
"Vierailu" jossakin kodin laitteessa	Drop in on "Kitchen". HUOMAUTUS: Jos tuote on Bose-tuote, varmista, että lausut ääneen Bose Music -sovelluksessa antamasi kaiuttimen nimen. Jos useille kaiuttimille on annettu sama nimi, käytä Alexa-sovelluksessa annettua nimeä tai vaihda nimi Bose Music -sovelluksessa.
"Vierailu" kodin ulkopuolella perheenjäsenen tai ystävän luona	Drop in on "Mom's Kitchen". HUOMAUTUS: Varmista, että lausut ääneen omistajan Bose Music- tai Alexa-sovelluksessa määritetyn kaiuttimen nimen.
Puhelun soittaminen	Call Mom.
Puheluun vastaaminen	Answer.
Puhelun tai viestin hylkääminen	Decline.
Puhelun lopettaminen	End call.
Viestin toistaminen	Play message.

KOKEILE NÄITÄ	ESIMERKKILAUSEITA
Hätäyhteyshenkilölle soittaminen	Call my emergency contact.
Tiedotteen tekeminen	Announce that dinner is ready.

ÄLÄ HÄIRITSE -TILAN KÄYTTÖONOTTO

Voit poistaa tilapäisesti käytöstä kaikki soundbariin saapuvat ilmoitukset, tiedotteet ja puhelut.

Käyttäminen äänellä

Sano ensin "Alexa" ja sitten:

KOKEILE NÄITÄ	ESIMERKKILAUSEITA
Älä häiritse -tilan käyttöönotto	Turn on Do Not Disturb.
Älä häiritse -tilan poistaminen käytöstä	Turn off Do Not Disturb.

VIHJE: Älä häiritse -tilan voi ottaa käyttöön myös Alexa-sovelluksella.

ÄÄNENTOISTON OHJAUS VOICE4VIDEO™-OMINAISUUDELLA

Bose Voice4Video™ -teknologia laajentaa Amazon Alexan toimintoja tavoilla, joita muut soundbarit eivät tarjoa. Äly-soundbarin lisäksi voit ohjata äänikomennoilla myös televisiota sekä kaapeli- tai satelliittivastaanotinta. Puhumalla Alexalle voit käynnistää television ja äly-soundbarin, siirtyä videolähteeseen, valita kanavan yhtiön nimen tai kanavanumeron perusteella ja katsella lempiohjelmiasi. Et enää joudu etsimään kadonneita kaukosäätimiä etkä lukemaan kaukosäätimien käyttöohjeita, sillä Bose Voice4Video™ -ominaisuutta osaa käyttää jokainen, myös lapsenvahti tai tekniikkaa kammoksuvat appivanhemmat.

Voice4Video™:n määrittäminen

Voice4Video™:n voi määrittää Bose Music -sovelluksessa.

HUOMAUTUS: Ennen Voice4Video™:n määrittämistä Alexan asetukset on määritettävä Bose Music -sovelluksessa (ks. sivu 28).

Käyttäminen äänellä

Sano ensin "Alexa" ja sitten:

KOKEILE NÄITÄ	ESIMERKKILAUSEITA
Television virran kytkeminen	Turn on TV.
Television sammuttaminen	Turn off TV.
Videon toistaminen	Play.
Videon toiston keskeyttäminen	Pause.
Videon toiston jatkaminen	Resume.
Siirtyminen seuraavaan videoon	Next.
Siirtyminen edelliseen videoon	Previous.
<i>Bluetooth</i> -äänilähteen käyttöönotto	Switch to <i>Bluetooth</i> .
Tietyn kanavan katselu (nimi)*	Watch NFL Network.
Tietyn kanavan katselu (numero)*	Watch channel 802.
Siirtyminen seuraavalle kanavalle*	Next channel.
Siirtyminen edelliselle kanavalle*	Previous channel.

*Toimii vain kaapeli- ja satelliittivastaanottimien kanssa.

Esiasetuksia voi hallita Bose Music -sovelluksella ja kaukosäätimellä.

HUOMAUTUS: Esiasetuksia ei voi määrittää, kun lähteenä on *Bluetooth*-yhteys.

ESIASETUKSEN MÄÄRITTÄMINEN

1. Suoratoista musiikkia Bose Music -sovelluksella.
2. Paina kaukosäätimen Bose Music -painiketta .

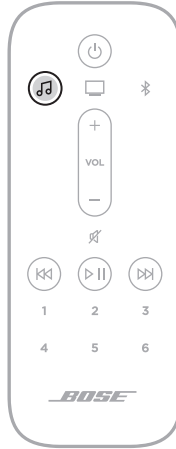

3. Pidä esiasetuspainiketta painettuna, kunnes kuulet äänimerkin.



ESIASETUKSEN TOISTAMINEN

Kun olet mukauttanut esiasetukset, toista musiikkia painamalla haluamaasi esiasetuspainiketta kaukosäätimessä.



YHDISTÄMINEN MOBIILILAITTEeseen

1. Paina kaukosäätimen *Bluetooth*-painiketta .

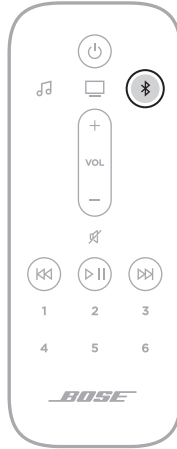

Valopalkki vilkkuu hitaasti sinisenä.

2. Ota *Bluetooth*-toiminto käyttöön mobiililaitteessa.

HUOMAUTUS: *Bluetooth*-valikko sijaitsee yleensä Asetukset-valikossa.

3. Valitse soundbar laiteluettelosta.

HUOMAUTUS: Etsi soundbarille antamasi nimi Bose Music -sovelluksesta. Jos et ole nimennyt soundbaria, näkyviin tulee oletusnimi.

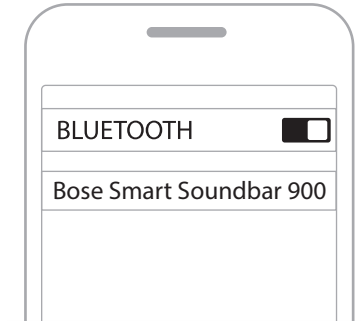

Kun yhteys on muodostettu, kuuluu äänimerkki. Valopalkki palaa valkoisena ja sammuu sitten. Soundbarin nimi näkyy mobiililaitteen luettelossa.

MOBIILILAITTEEN YHTEYDEN KATKAISEMINEN

Voit katkaista yhteyden mobiililaitteeseen Bose Music -sovelluksella.

VIHJE: Yhteyden voi katkaista myös mobiililaitteen *Bluetooth*-asetuksista. Kun poistat *Bluetooth*-ominaisuuden käytöstä, yhteys kaikkiin muihin laitteisiin katkaistaan.

MOBIILILAITTEEN YHDISTÄMINEN UUELLEEN

Paina kaukosäätimen *Bluetooth*-painiketta ✕.

Soundbar yrittää muodostaa yhteyden viimeksi yhdistettynä olleisiin laitteisiin.

HUOMAUTUSIA:

- Varmista, että *Bluetooth*-ominaisuus on otettu käyttöön mobiililaitteessa.
- Laitteen on oltava 9 metrin säteellä, ja sen virran tulee olla kytketty.

YHDISTÄMINEN TOISEEN MOBIILILAITTEESEEN

Soundbarin laiteluetteloon voi tallentaa enintään kahdeksan laitetta.

HUOMAUTUS: Ääntä voi kuunnella vain yhdestä laitteesta kerrallaan.

1. Paina kaukosäätimen *Bluetooth*-painiketta ✕, kunnes valopalkki alkaa vilkkua hitaasti sinisenä.
2. Valitse soundbar mobiililaitteen laiteluettelosta.

HUOMAUTUS: Varmista, että *Bluetooth*-ominaisuus on otettu käyttöön mobiililaitteessa.

SOUNDBARIN LAITELUETTELOON TYHJENTÄMINEN

1. Pidä kaukosäätimen ✕-painiketta painettuna 10 sekuntia, kunnes valopalkki vilkkuu hitaasti valkoisena kaksi kertaa ja sammuu sitten.

Valopalkki vilkkuu hitaasti sinisenä.

2. Poista soundbar laitteen *Bluetooth*-luettelosta.

Kaikkien laitteiden tiedot poistetaan soundbarin muistista, ja soundbar voidaan taas yhdistää (ks. sivu 39).

Soundbar pystyy toistamaan AirPlay 2 -ääntä, joten voit suoratoistaa ääntä Apple-laitteella soundbarista tai useasta kaiuttimesta.

HUOMAUTUKSIA:

- AirPlay 2:n käyttöön tarvitaan Apple-laite, jossa on iOS 11.4 tai uudempi.
- Apple-laite ja soundbar on yhdistettävä samaan Wi-Fi-verkkoon.
- Lisätietoja AirPlay-toiminnosta on osoitteessa <https://www.apple.com/airplay>.

ÄÄNEN SUORATOISTO OHJAUSKESKUKSESTA

1. Avaa Ohjauskeskus Apple-laitteessa.
2. Napauta näytön oikeassa yläkulmassa näkyvää äänikortin kuvaa ja pidä se painettuna. Napauta tämän jälkeen AirPlay-kuvaketta .
3. Valitse soundbar.

ÄÄNEN SUORATOISTO SOVELLUKSESTA

1. Avaa musiikkisovellus (esim. Apple Music) ja valitse kuunneltava kappale.
2. Napauta .
3. Valitse soundbar.

Soundbarin etuosassa oleva merkkivalo ilmaisee sen tilaa.

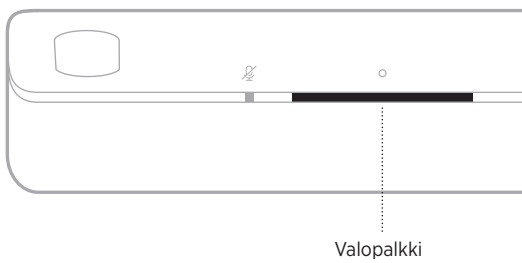

HUOMAUTUS: Valopalkki ilmaisee yhtä valitun lähteen tilaa kerrallaan.

WI-FI-TILA

Ilmaisee soundbarin Wi-Fi-yhteyden tilaa.

VALOPALKKIN TOIMINTA		JÄRJESTELMÄN TILA
Vilkkuu hitaasti valkoisena		Muodostaa Wi-Fi-yhteyttä.
Palaa valkoisena ja sammuu sitten		Wi-Fi-yhteys muodostettu.

BLUETOOTH-TILA

Osoittaa mobiililaitteiden *Bluetooth*-yhteyden tilan.

VALOPALKKIN TOIMINTA		JÄRJESTELMÄN TILA
Vilkkuu hitaasti sinisenä		Valmis yhdistettäväksi mobiililaitteeseen.
Vilkkuu hitaasti valkoisena		Muodostaa yhteyttä mobiililaitteeseen.
Palaa valkoisena ja sammuu sitten		Yhdistetty mobiililaitteeseen.
Valkoinen valo vilkkuu hitaasti kaksi kertaa ja sammuu sitten		Laiteluettelo tyhjennetään.

VIRTUAALIIVUSTAJAN TILA

Osoittaa virtuaaliivustajan tilan.

VALOPALKIN TOIMINTA		JÄRJESTELMÄN TILA
Ei pala		Virtuaaliivustaja on valmiustilassa.
Valkoinen valo liikuu keskelle ja jää palamaan		Virtuaaliivustaja kuuntelee.
Valkoinen valo liikuu palkin päihin		Virtuaaliivustaja ajattelee.
Vilkkuu hitaasti valkoisena (koko palkki)		Virtuaaliivustaja puhuu.
Vilkkuu hitaasti keltaisena		Ilmoitus virtuaaliivustajalta.
Palaa valkoisena ja sitten valkoinen valo liikuu palkin päihin		Hälytys virtuaaliivustajalta.
Vilkkuu hitaasti vihreänä		Vastaanottaa tai soittaa puhelua. HUOMAUTUS: Vain Amazon Alexa.
Palaa vihreänä		Yhdistetty puheluun. HUOMAUTUKSIA: <ul style="list-style-type: none"> Kun puhelu katkaistaan, valopalkki sammuu. Vain Amazon Alexa.
Palaa violettina ja sammuu sitten		Älä häiritse -tila käytössä. HUOMAUTUKSIA: <ul style="list-style-type: none"> Kun Älä häiritse -tila on käytössä, valopalkki vilkkuu hitaasti violettina aina kun Amazon Alexaa yritetään käyttää. Vain Amazon Alexa.

Mikrofoni ei käytössä -merkkivalo

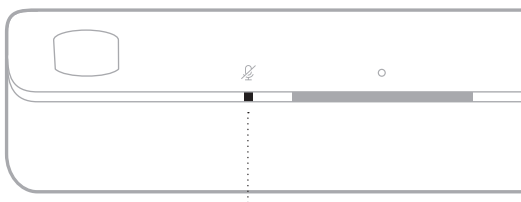

Mikrofoni ei käytössä -merkkivalo

MERKKIVALON TOIMINTA

Palaa punaisena

JÄRJESTELMÄN TILA

Mikrofoni ei ole käytössä.

MEDIATOISTON JA ÄÄNENVOIMAKKUUDEN TILA

Osoittaa soundbarin tilan ohjattaessa median toistoa ja äänenvoimakkuutta.

VALOPALKIN TOIMINTA

Kaksi keskimmäistä valoa palaa valkoisena



JÄRJESTELMÄN TILA

Tauko

Valopalkin oikea pää vilkkuu hitaasti valkoisena



Lisää äänenvoimakkuutta

Valopalkin vasen pää vilkkuu hitaasti valkoisena



Vähemmän äänenvoimakkuutta



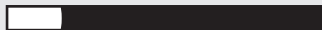



Valopalkin vasen pää palaa valkoisena





Mykistys

PÄIVITYS- JA VIRHETILA

Osoittaa ohjelmistopäivitysten ja virheilmoitusten tilan.

VALOPALKIN TOIMINTA		JÄRJESTELMÄN TILA
Palaa oranssina		Wi-Fin määrittäminen käynnissä.
Valkoinen valo oikealta vasemmalle		Ladataan päivitystä.
Valkoinen valo vasemmalta oikealle		Soundbaria päivitetään.
Vilkkuu hitaasti oranssina neljä kertaa		Lähdevirhe. Katso Bose Music -sovellus.
Vilkkuu hitaasti punaisena neljä kertaa		Pyydettyä toimintoa ei voida suorittaa juuri nyt. Yritä myöhemmin uudelleen.
Palaa punaisena		Virhe. Ota yhteyttä Bosen asiakaspalveluun.

WI-FI-TOIMINNON OTTAMINEN KÄYTTÖÖN JA POISTAMINEN KÄYTÖSTÄ

Pidä painettuna kaukosäätimen Bose Music -painiketta  ja eteenpäinsiirtymispainiketta , kunnes valopalkki vilkkuu hitaasti valkoisena kaksi kertaa ja sammuu sitten.

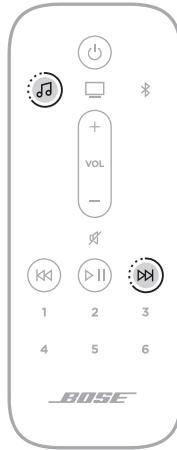

LISÄVARUSTEIDEN YHDISTÄMINEN (VALINNAISTA)

Soundbariin voi yhdistää mitä tahansa seuraavista lisävarusteista. Lisätietoja on varusteen käyttöohjeessa.

- **Bose Bass Module 700:** Bose.com/BM700
- **Bose Bass Module 500:** Bose.com/BM500
- **Bose Surround Speakers 700:** Bose.com/SS700
- **Bose Surround Speakers:** Bose.com/SS

BOSE SOUNDLINK *BLUETOOTH* -KAIUTTIMEN TAI BOSE-KUULOKKEIDEN YHDISTÄMINEN SIMPLESYNC™-TEKNOLOGIALLA

Bose SimpleSync™ -teknologialla tietyt Bose SoundLink *Bluetooth* -kaiuttimet tai Bose-kuulokkeet voi yhdistää soundbariin musiikin ja elokuvien kuunteluun uudella tavalla.

Edut

- **Henkilökohtainen tv-kuuntelukokemus:** Yhdistämällä soundbariin Bose-kuulokkeet voit kuunnella televisiota muita häiritsemättä. Voit säätää kunkin tuotteen äänenvoimakkuutta erikseen tai mykistää soundbarin ja pitää kuulokkeiden äänen niin lujalla kuin haluat.
- **Toinen kuunteluhuone:** Yhdistämällä soundbariin Bose SoundLink *Bluetooth* -kaiuttimen voit kuunnella samaa kappaletta yhtä aikaa kahdessa eri huoneessa.

HUOMAUTUS: SimpleSync™-teknologian kantama on sama kuin *Bluetooth*-yhteyden, eli enintään 9 metriä. Seinät ja rakennusmateriaalit voivat vaikuttaa signaalinvälitykseen.

Yhteensopivat tuotteet

Soundbariin voi yhdistää useimmat Bose SoundLink *Bluetooth* -kaiuttimet sekä Bose-kuulokkeita.

Suosittuja yhteensopivia tuotteita:

- Bose SoundLink Revolve+ *Bluetooth* -kaiutin
- Bose SoundLink Mini *Bluetooth* -kaiutin
- Bose SoundLink Color *Bluetooth* -kaiutin
- Bose Noise Cancelling Headphones 700
- Langattomat Bose QuietComfort 35 -kuulokkeet

Uusia tuotteita lisätään aika ajoin. Täydellinen lista ja lisätietoja on osoitteessa worldwide.Bose.com/Support/Groups.

Yhteyden muodostaminen Bose Music -sovelluksella

Bose SoundLink *Bluetooth* -kaiuttimen tai Bose-kuulokkeet voi yhdistää soundbariin Bose Music -sovelluksessa. Lisätietoja on osoitteessa worldwide.Bose.com/Support/Groups.

HUOMAUTUKSIA:

- Varmista, että yhdistettävään tuotteeseen on kytketty virta ja että se on 9 metrin säteellä soundbarista ja valmis yhdistettäväksi toiseen laitteeseen. Lisätietoja on tuotteen käyttöohjeessa.
- Soundbariin voi yhdistää vain yhden tuotteen kerrallaan.

BOSE SOUNDLINK *BLUETOOTH* -KAIUTTIMEN TAI BOSE-KUULOKKEIDEN YHDISTÄMINEN UDELLEEN

Kytke virta Bose SoundLink *Bluetooth* -kaiuttimeen tai Bose-kuulokkeisiin.

Kaiutin tai kuulokkeet yrittävät muodostaa yhteyden viimeksi yhdistettynä olleeseen *Bluetooth*-laitteeseen, kuten soundbariin.

HUOMAUTUKSIA:

- Soundbarin on oltava enintään 9 metrin etäisyydellä, ja sen virran tulee olla kytketty.
- Jos yhteyden muodostaminen kaiuttimella ei onnistu, katso ”Soundbar ei muodosta yhteyttä aiemmin yhdistettyyn Bose SoundLink *Bluetooth* -kaiuttimeen.” sivulla 58.
- Jos yhteyden muodostaminen kuulokkeilla ei onnistu, katso ”Soundbar ei muodosta yhteyttä aiemmin yhdistettyihin Bose-kuulokkeisiin.” sivulla 58.

SOUNDBARIN PÄIVITTÄMINEN

Soundbar päivittyy automaattisesti, kun se yhdistetään Bose Music-sovellukseen ja Wi-Fi-verkkoon.

PARISTOJEN ASENTAMINEN KAUKOSÄÄTIMEEN

1. Avaa kaukosäätimen pohjassa olevan paristokotelon kansi.

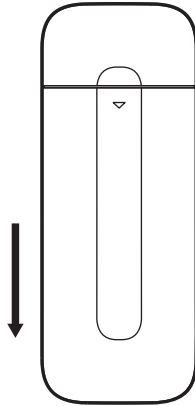

2. Aseta kaksi mukana toimitettua 1,5 voltin AAA-paristoa (IEC-LR3) paikoilleen. Kohdista paristojen +- ja ---merkit koteloon merkittyihin +- ja ---merkkeihin.

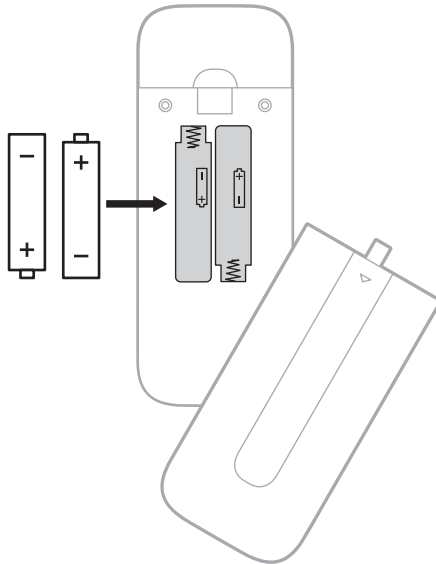

3. Aseta paristokotelon kansi takaisin paikoilleen.

SOUNDBARIN PUHDISTAMINEN

Pyyhi soundbarin ulkopinnat pehmeällä, kuivalla liinalla.

HUOMIO:

- VARO, ettei soundbariin ja sen aukkoihin pääse nesteitä.
- ÄLÄ puhalla ilmaa ylöspäin suunnattuihin kaiuttimiin tai soundbariin.
- ÄLÄ puhdista ylöspäin suunnattuja kaiuttimia tai soundbaria pölynimurilla.
- ÄLÄ käytä ylöspäin suunnattujen kaiuttimien tai soundbarin lähellä mitään sumutettavia aineita.
- ÄLÄ käytä liuottimia, kemikaaleja tai puhdistusaineita, joissa on alkoholia, ammoniakkia tai hankausaineita.
- VARO, ettei aukkoihin putoa esineitä.

VARAOSAT JA TARVIKKEET

Varaosia ja tarvikkeita voi tilata Bose-asiakaspalvelusta.

Käy osoitteessa worldwide.Bose.com/Support/SB900.

RAJOITETTU TAKUU

Soundbarilla on rajoitettu takuu. Rajoitetusta takuusta on lisätietoja osoitteessa global.Bose.com/warranty.

Tuotteen rekisteröimisohjeet ovat osoitteessa global.Bose.com/register. Rekisteröinnin laiminlyöminen ei vaikuta rajoitettuun takuuseen.

KOKEILE ENSIN NÄITÄ RATKAISUJA



Jos soundbarin kanssa ilmenee ongelmia:

- Varmista, että soundbar on kytketty toimivaan sähköpistorasiaan.
- Kytke johdot tukevasti.
- Tarkista soundbarin tila (ks. sivu 42).
- Lataa Bose Music -sovellus ja suorita käytettävissä olevat ohjelmistopäivitykset.
- Sijoita soundbar sijoittamisohjeiden mukaan (ks. sivu 16).
- Siirrä soundbar suositellun etäisyyden päähän langattomasta reititimestä tai mobiililaitteesta, jotta se toimii oikein.
- Varmista, että soundbar on vähintään 0,3–0,9 metrin etäisyydellä muista langattomista laitteista.
- Varmista, että Wi-Fi-tukiasemat on sijoitettu 2,4–3 metrin päähän soundbarista, lisävarusteena hankittavasta bassoyksiköstä ja lisävarusteena hankittavista tiläänikaiuttimista.

MUUT RATKAISUT

Jos ongelma ei ratkea, katso alla olevasta taulukosta tavallisimpien ongelmien oireet ja ratkaisut. Jos et löydä ratkaisua ongelmaan, ota yhteyttä Bosen asiakaspalveluun.

Käy osoitteessa worldwide.Bose.com/contact.

OIRE	RATKAISU
Televisiossa ei ole HDMI eARC -liitäntää.	Käytä television HDMI ARC -liitäntää. Yhdistä soundbar televisioon optisella kaapelilla.
Televisiossa ei ole HDMI eARC-, HDMI ARC- tai optista liitäntää.	Yhdistä televisio käyttämällä äänenmuuntajaa ja erillistä äänijohtoa, kuten koaksiaalikaapelia, 3,5 mm:n johtoa tai analogista äänijohtoa (ei sisälly toimitukseen). Tarvittavan muuntajan ja johdon tyyppi määräytyy televisiossa käytettävissä olevien äänilähtöliitäntöjen mukaan.
Soundbar ei käynnisty.	Työnnä virtajohdon pistoke toiseen pistorasiaan. Käynnistä soundbar kaukosäätimellä (ks. sivu 23). Irrota soundbarin ja lisävarusteena hankittavan bassoyksikön tai tiläänikaiuttimien pistoke pistorasiasta, odota 30 sekuntia ja työnnä ne tukevasti toimivaan pistorasiaan.
Soundbarin virta ei katkea.	Soundbar saattaa olla valmiustilassa. Aktivoi soundbar painamalla kaukosäätimen virtapainiketta  . Katkaise soundbarin virta painamalla  -painiketta uudelleen.

OIRE	RATKAISU
Ääntä ei toisteta Dolby Atmos -tilassa.	Tarkista Bose Music -sovelluksesta, että ääni suoraistetaan Dolby Atmos -tilassa. Jos ääntä ei suoraisteta Dolby Atmos -tilassa, varmista television lisä-ääniasetuksista, että Dolby Atmos -äänen välittäminen soundbariin on sallittu. Lisätietoja on television käyttöohjeessa.
Kaukosäädin toimii virheellisesti tai ei toimi lainkaan.	Kohdista paristojen +- ja --merkit koteloon merkittyihin +- ja --merkkeihin (ks. sivu 49). Vaihda paristot (ks. sivu 49). Varmista, että kaukosäädin on soundbarin toiminta-alueella (6 m). Varmista, että kaukosäätimen ja soundbarin välissä ei ole esteitä.
Soundbarin ääni katkeilee tai ääntä ei kuulu.	Jos valopalkin vasen pää palaa valkoisena, soundbar on mykistetty. Poista soundbarin mykistys painamalla mykistyspainiketta  . Varmista, että mobiililaitetta ei ole mykistetty. Lisää soundbarin (ks. sivu 26) tai mobiililaitteen äänenvoimakkuutta. Käytä toista äänilähdettä (ks. sivu 24). Toista ääntä toisesta sovelluksesta tai musiikkipalvelusta. Jos ääni tulee Wi-Fi-lähteestä, nollaa reititin. Käynnistä mobiililaitte uudelleen. Varmista, että käytät yhteensopivaa <i>Bluetooth</i> -mobiililaitetta. Varmista, että soundbarin HDMI-kaapeli on yhdistetty television HDMI eARC (Enhanced Audio Return Channel) -liitäntään, ei tavalliseen HDMI-liitäntään. Jos televisiossa ei ole HDMI eARC -liitäntää, käytä HDMI ARC -liitäntää. Jos televisiossa ei ole ARC-liitäntää, yhdistä soundbar optisella kaapelilla (ks. sivu 62). Jos soundbar on yhdistetty television HDMI eARC- (tai ARC) -liitäntään, varmista, että television järjestelmävalikossa on valittu Consumer Electronics Control (CEC) . Televisiossa CEC-asetuksesta saatetaan käyttää jotakin toista nimitystä. Lisätietoja on television käyttöohjeessa. Irrota HDMI-kaapeli television HDMI eARC- (tai ARC) -liitännästä ja yhdistä se uudelleen. Liitä optinen kaapeli television Output - tai OUT -liitäntään (ei Input tai IN). Irrota soundbarin ja lisävarusteena hankittavan bassoyskikön tai tilaäänikaiuttimien pistoke pistorasiasta, odota 30 sekuntia ja työnnä ne tukevasti toimivaan pistorasiaan. Aseta Bose Music -sovelluksella CEC-asetukseksi Alternate On .

OIRE	RATKAISU
Soundbar ei muodosta yhteyttä bassoyksikköön tai tiläänikaiuttimiin.	<p>Lue vianmääritysohjeet bassoyksikön tai tiläänikaiuttimien käyttöohjeesta (ks. sivu 47).</p> <p>Varmista, että bassoyksikkö tai tiläänikaiuttimet ovat yhteensopivia soundbarin kanssa (ks. sivu 47).</p> <p>Irrota soundbarin ja lisävarusteena hankittavan bassoyksikön tai tiläänikaiuttimien pistoke pistorasiasta, odota 30 sekuntia ja työnnä ne tukevasti toimivaan pistorasiaan.</p>
Bassoyksiköstä tai tiläänikaiuttimista ei kuulu ääntä.	<p>Varmista, että bassoyksikkö tai tiläänikaiuttimet ovat yhteensopivia soundbarin kanssa (ks. sivu 47).</p> <p>Varmista Bose Music -sovelluksesta, että ohjelmisto on ajan tasalla.</p> <p>Säädä bassoa Bose Music -sovelluksella (ks. sivu 27).</p> <p>Käytä toista äänilähdettä (ks. sivu 24).</p>
Television kaiuttimesta kuuluu ääntä.	<p>Varmista, että soundbarin HDMI-kaapeli on yhdistetty television HDMI eARC (Enhanced Audio Return Channel) -liitäntään, ei tavalliseen HDMI-liitäntään. Jos televisiossa ei ole HDMI eARC -liitäntää, käytä HDMI ARC -liitäntää. Jos televisiossa ei ole ARC -liitäntää, yhdistä soundbar optisella kaapelilla (ks. sivu 62).</p> <p>Irrota HDMI-kaapeli television HDMI eARC- (tai ARC) -liitännästä ja yhdistä se uudelleen.</p> <p>Irrota soundbarin ja lisävarusteena hankittavan bassoyksikön tai tiläänikaiuttimien pistoke pistorasiasta, odota 30 sekuntia ja työnnä ne tukevasti toimivaan pistorasiaan.</p> <p>Poista television kaiuttimet käytöstä. Lisätietoja on television käyttöohjeessa.</p> <p>Hiljennä television ääni kokonaan.</p> <p>Jos soundbar on yhdistetty television HDMI eARC- (tai ARC) -liitäntään, varmista, että television järjestelmävalikossa on valittu Consumer Electronics Control (CEC). Televisiossa CEC-asetuksesta saatetaan käyttää jotakin toista nimitystä. Lisätietoja on television käyttöohjeessa.</p> <p>Aseta Bose Music -sovelluksella CEC-asetukseksi Alternate On.</p>
Ääni kuuluu huonosti tai katkeilee.	<p>Kokeile muita mahdollisia lähteitä.</p> <p>Varmista, että televisio voi lähettää tilaääntä. Lisätietoja on television käyttöohjeessa.</p> <p>Jos ääntä toistetaan toisesta laitteesta, vähennä laitteen äänenvoimakkuutta.</p> <p>Säädä bassoa Bose Music -sovelluksella (ks. sivu 27).</p> <p>Poista television kaiuttimet käytöstä. Lisätietoja on television käyttöohjeessa.</p> <p>Tarkista ääni (ks. sivu 63).</p> <p>Suorita ADAPTiQ-äänenkalibrointi (ks. sivu 21).</p>

OIRE	RATKAISU
Soundbar ei toista ääntä oikeasta lähteestä tai valitsee väärän lähteen viiveellä.	Aseta Bose Music -sovelluksella CEC-asetukseksi Alternate On . Poista CEC käytöstä lähteessä. Lisätietoja on lähdelaitteen käyttöohjeessa.
Soundbar ja lähelaitte eivät käynnisty/sammu yhtä aikaa.	Paina kaukosäätimessä sen lähdelaitteen painiketta, jonka synkronointi on häiriintynyt. Käynnistä/sammuta lähelaitte painamalla virtapainiketta 
Soundbar ei muodosta yhteyttä Wi-Fi-verkkoon.	Valitse Bose Music -sovelluksessa oikea verkon nimi ja kirjoita verkon salasana (kirjainkoko on merkitsevä). Varmista, että soundbar ja mobiililaitte on yhdistetty samaan Wi-Fi-verkkoon. Jos verkon tiedot ovat muuttuneet, katso sivu 20. Ota Wi-Fi-yhteys käyttöön mobiililaitteessa, jonka avulla asetukset määritetään. Sulje mobiililaitteen muut käynnissä olevat sovellukset. Käynnistä mobiililaitte ja reititin uudelleen. Jos reititin tukee sekä 2,4 GHz:n että 5 GHz:n kaistaa, varmista, että laite (mobiililaitte tai tietokone) ja soundbar käyttävät samaa kaistaa. HUOMAUTUS: Anna kummallekin kaistalle yksilöivä nimi, jotta yhdistät aina oikeaan kaistaan. Nollaa reititin. Irrota soundbarin ja lisävarusteena hankittavan bassoyksikön tai tilaäänikaiuttimien pistoke pistorasiasta, odota 30 sekuntia ja työnnä ne tukevasti toimivaan pistorasiaan. Poista Bose Music -sovellus mobiililaitteesta, asenna se uudelleen ja määritä sitten asetukset. Yhdistä verkkoon Ethernet-kaapelilla. Jos yhdistät toiseen verkkoon eikä sovellus kehota määrittämään asetuksia, siirry päänäyttöön ja lisää soundbar.
Soundbar ei muodosta yhteyttä Bluetooth-laitteeseen.	Poista mobiililaitteen <i>Bluetooth</i> -toiminto käytöstä ja ota se taas käyttöön. Poista soundbar <i>Bluetooth</i> -luettelosta. Muodosta yhteys uudelleen (ks. sivu 39). Muodosta yhteys toiseen mobiililaitteeseen (ks. sivu 40). Varmista, että käytät yhteensopivaa <i>Bluetooth</i> -mobiililaitetta. Poista soundbar mobiililaitteen <i>Bluetooth</i> -luettelosta. Muodosta yhteys uudelleen (ks. sivu 39). Tyhjennä soundbarin laiteluettelo (ks. sivu 40). Muodosta yhteys uudelleen (ks. sivu 39).

OIRE	RATKAISU
Soundbar ei suoratoista ääntä AirPlay-toiminnolla.	<p>Varmista, että soundbariin on kytketty virta ja että se on kantoalueella (ks. sivu 23).</p> <p>Varmista, että Apple-laite ja soundbar on yhdistetty samaan Wi-Fi-verkkoon.</p> <p>Päivitä Apple-laite.</p> <p>Varmista, että soundbar on ajan tasalla (ks. sivu 49).</p> <p>Jos käyttämässäsi musiikkisovelluksessa ei näy AirPlay-kuvaketta , suoratoista ääntä Ohjauskeskuksesta.</p> <p>Lisätukea on osoitteessa https://www.apple.com/airplay.</p>
Bose Music -sovellus ei toimi mobiililaitteessa.	<p>Varmista, että mobiililaitteesi on yhteensopiva Bose Music -sovelluksen kanssa ja täyttää vähimmäisvaatimukset. Saat lisätietoja mobiililaitteesi avulla käytettävästä sovelluskaupasta.</p> <p>Poista Bose Music -sovellus mobiililaitteesta ja asenna se uudelleen (ks. sivu 19).</p>
Soundbar ei näy toiseen Bose-tiliin lisäämistä varten.	<p>Varmista, että jakaminen on otettu käyttöön Bose Music -sovellusta käytävässä soundbarissa.</p> <p>Varmista, että soundbar ja mobiililaite on yhdistetty samaan Wi-Fi-verkkoon.</p>



OIRE	RATKAISU
Google Assistant ei vastaa.	<p>Varmista, että mikrofoni ei käytössä -merkkivalo ei pala punaisena. Mikrofonin käyttöönotto, ks. sivu 30.</p> <p>Varmista, että Google Assistant on määritetty Bose Music -sovelluksella (ks. sivu 28).</p> <p>HUOMAUTUS: Soundbarin tulee olla määritetty ja yhdistetty Wi-Fi-verkkoon Bose Music -sovelluksella. Yhdistä mobiililaite Wi-Fi-verkkoon.</p> <p>Yhdistä mobiililaite Wi-Fi-verkkoon.</p> <p>Varmista, että Google Assistant on käytettävissä maassasi.</p> <p>Varmista, että sinulla on Google Assistant -sovelluksen uusin versio.</p> <p>Varmista, että herätysana on käytössä (ks. sivu 29).</p> <p>Varmista, että mobiililaite on yhteensopiva.</p> <p>Poista Google Assistant soundbarista Bose Music -sovelluksella. Lisää Google Assistant sitten uudelleen.</p> <p>Valitse oletusäänipalveluksi Pandora tai Spotify (ks. sivu 31).</p> <p>Varmista, että käytät Bose Music -sovelluksessa ja Google Assistant -sovelluksessa samaa äänipalvelutiliä.</p> <p>Google Assistant ei ehkä tue pyytämäsi toimintoa. Uusia toimintoja lisätään aika ajoin.</p> <p>Lisätukea on osoitteessa https://support.google.com/assistant.</p>
Google Assistantin henkilökohtaisten tulosasetusten muuttaminen	<p>Jos haluat poistaa käytöstä henkilökohtaiset tulokset tai vaihtaa niitä varten käytettävää tiliä, käytä Google Assistant -sovelluksen asetusvalikkoa.</p>

OIRE	RATKAISU
Alexa ei vastaa.	<p>Varmista, että mikrofoni ei käytössä -merkkivalo ei pala punaisena. Mikrofonin käyttöönotto, ks. sivu 33.</p> <p>Varmista, että Alexa on määritetty Bose Music -sovelluksella (ks. sivu 28).</p> <p>HUOMAUTUS: Soundbarin tulee olla määritetty ja yhdistetty Wi-Fi-verkkoon Bose Music -sovelluksella.</p> <p>Yhdistä mobiililaite Wi-Fi-verkkoon.</p> <p>Varmista, että Amazon Alexa on käytettävissä maassasi.</p> <p>Varmista, että sinulla on Alexa-sovelluksen uusin versio.</p> <p>Varmista, että mobiililaite on yhteensopiva.</p> <p>Varmista, että herätyskana on käytössä (ks. sivu 32).</p> <p>Poista Alexa soundbarista Bose Music -sovelluksella. Lisää Alexa uudelleen.</p> <p>Varmista, että lausut ääneen Bose Music -sovelluksessa määritetyn nimen. Jos useille soundbareille on annettu sama nimi, käytä Alexa-sovelluksessa annettua nimeä tai vaihda nimi Bose Music -sovelluksessa.</p> <p>Jos käytät Voice4Videota™:</p> <ul style="list-style-type: none"> • Varmista, että soundbarin, television ja/tai kaapeli-/satelliittivastaanottimen välissä ei ole esteitä. • Varmista, että soundbar on yhdistetty HDMI-kaapelilla (ks. sivu 61). • Varmista Bose Music -sovelluksessa, että toiminnon asetukset on määritetty ja televisio tai kaapeli-/satelliittivastaanotin on yhdistetty. • Varmista, että olet antanut postinumerosi ja kaapeli- tai satelliittivastaanottimen palveluntarjoajan. <p>Alexa ei ehkä tue pyytämääsi toimintoa. Uusia toimintoja lisätään aika ajoin.</p> <p>Lisätukea on osoitteessa https://www.amazon.com/usealexa.</p>
Esiasetus ei vastaa.	<p>Varmista, että esiasetus on määritetty (ks. sivu 37).</p>
Soundbar ei muodosta yhteyttä Bose SoundLink Bluetooth -kaiuttimeen tai Bose-kuulokkeisiin.	<p>Varmista, että kaiuttimeen tai kuulokkeisiin on kytketty virta ja että ne ovat 9 metrin säteellä soundbarista ja valmiita yhdistettäväksi toiseen laitteeseen. Lisätietoja on tuotteen käyttöohjeessa.</p>

OIRE	RATKAISU
Soundbar ei muodosta yhteyttä aiemmin yhdistettyyn Bose SoundLink Bluetooth -kaiuttimeen.	Selaa kaiuttimen laiteluetteloa sen säätimillä, kunnes kuulet soundbarin nimen. Tuotekohtaisia ohjeita on kaiuttimen käyttöohjeessa.
Soundbar ei muodosta yhteyttä aiemmin yhdistettyihin Bose-kuulokkeisiin.	Muodosta yhteys Bose Music -sovelluksella. Tämä toiminto on Asetukset-valikossa.
Yhdistetyn Bose SoundLink Bluetooth -kaiuttimen tai Bose-kuulokkeiden äänessä on viivettä.	<p>Kaikki Bose SoundLink Bluetooth -kaiuttimet eivät voi toistaa ääntä täydellisen synkronisesti soundbarin kanssa. Voit tarkistaa tuotteen yhteensopivuuden osoitteessa worldwide.Bose.com/Support/Groups.</p> <p>Asenna kaikki kaiuttimen tai kuulokkeiden ohjelmistopäivitykset. Voit tarkistaa päivitykset avaamalla tuotteesi Bose-sovelluksen mobiililaitteella tai menemällä tietokoneella osoitteeseen btu.Bose.com.</p>

SOUNDBARIN PALAUTTAMINEN ALKUTILAAN

Kun tehdasasetukset palautetaan, kaikki lähde-, äänivoimakkuus-, verkko- ja ADAPTiQ-äänenkalibrointiasetukset nollataan.

1. Pidä painettuna kaukosäätimen virtapainiketta  ja eteenpäinsiirtymispainiketta  viiden sekunnin ajan, kunnes valopalkki vilkkuu hitaasti valkoisena kaksi kertaa ja sammuu sitten.

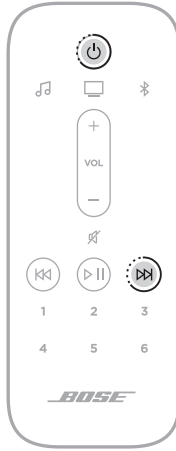

Soundbar käynnistyy uudelleen. Kun palautus on valmis, valopalkki palaa oranssina.

2. Soundbarin verkko- ja ääniasetusten palauttaminen:
 - a. Käynnistä Bose Music -sovellus mobiililaitteessa ja lisää soundbar verkkoon (ks. "Soundbarin lisääminen aiemmin luotuun tiliin" sivulla 20).
 - b. Suorita ADAPTiQ-äänenkalibrointi Bose Music -sovelluksella (ks. sivu 21).

YHDISTÄMISVAIHTOEHDOT

Liitä soundbar televisioon jollakin seuraavista tavoista:

- **Vaihtoehto 1 (suositus):** HDMI eARC (Enhanced Audio Return Channel) tai ARC
- **Vaihtoehto 2:** Optinen

HUOMAUTUS: Käyttämällä television HDMI eARC -liitintää voit kytkeä ja katkaista soundbarin virran sekä säätää äänenvoimakkuutta ja mykistää soundbarin television kaukosäätimellä.

1. Etsi television **HDMI IN**- ja **Audio OUT** -liitintä (optinen) sen takaosasta.

HUOMAUTUS: Television liitintäpaneeli saattaa olla erilainen kuin kuvassa. Valitse liitintä muodon perusteella.

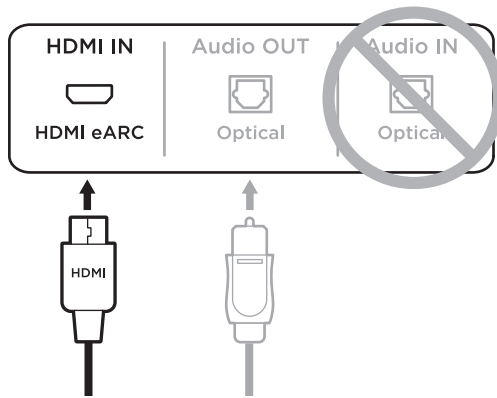
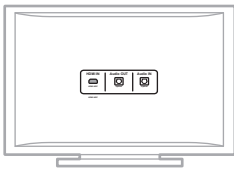

Vaihtoehto 1 (suositus)
HDMI eARC (tai ARC): Yhdistä käyttämällä HDMI-kaapelia.

Vaihtoehto 2
Optinen: Jos televisiossa ei ole HDMI eARC- tai (ARC) -liitintää, yhdistä soundbar optisella kaapelilla.

2. Valitse äänijohto.

SOUNDBARIN YHDISTÄMINEN TELEVISION

Kun olet valinnut äänijohdon, yhdistä soundbar televisioon.

Vaihtoehto 1 (suositus): HDMI eARC tai ARC

1. Yhdistä HDMI-kaapelin toinen pää television **HDMI eARC**- tai **ARC**-liitäntään.
2. Yhdistä kaapelin toinen pää soundbarin **HDMI (eARC)** -liitäntään.



Vaihtoehto 2: Optinen

Jos televisiossa ei ole HDMI eARC- (tai ARC) -liitäntää, yhdistä soundbar optisella kaapelilla.

1. Irrota suojus optisen kaapelin molemmista päistä.

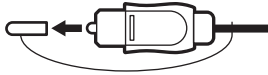

HUOMIO: Jos liitin asetetaan suojus paikalleen, liitin ja/tai liitäntä voi vaurioitua.

2. Yhdistä optisen kaapelin toinen pää television **Optical OUT** -liitäntään.

HUOMIO: Jos liitin asetetaan paikalleen väärin päin, liitin ja/tai liitäntä voi vaurioitua.

3. Pitele optisen kaapelin toisen päään liitintä.
4. Kohdista liitin soundbarin **OPTICAL IN** -liitäntään ja työnnä se varovasti sisään.

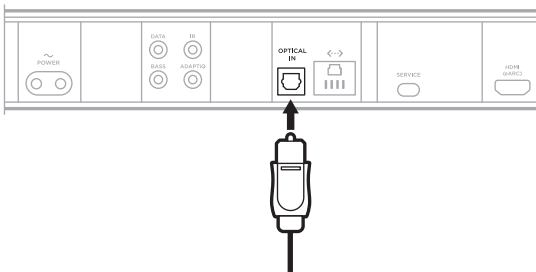

HUOMAUTUS: Liitännässä on saranoitu luukku, joka kääntyy pois tieltä, kun liitin asetetaan paikalleen.

5. Työnnä liitintä liitäntään, kunnes kuulet tai tunnet napsahduksen.



ÄÄNEN TARKISTAMINEN

1. Käynnistä televisio.
2. Poista television kaiuttimet käytöstä.

HUOMAUTUS: Lisätietoja on television käyttöohjeessa.

3. Jos käytössä on kaapeli-/satelliittivastaanotin tai muu toissijainen lähde:
 - a. Käynnistä lähde-laite.
 - b. Valitse oikea televisiotulo.
4. Kytke soundbariin virta (ks. sivu 23).

Soundbarista kuuluu ääntä.

5. Paina kaukosäätimen mykistyspainiketta \emptyset .

Television kaiuttimista tai soundbarista ei kuulu ääntä.

HUOMAUTUS: Jos televisiosta kuuluu ääntä, kun soundbar on mykistetty, ks. "Television kaiuttimesta kuuluu ääntä." sivulla 53.

Lisez et conservez à portée de main toutes les consignes de sécurité et le mode d'emploi.



Bose Corporation déclare que ce produit est conforme aux critères essentiels et autres dispositions de la directive 2014/53/UE et des autres directives européennes applicables. L'attestation complète de conformité est disponible à l'adresse www.Bose.com/compliance



Ce produit est conforme à toutes les réglementations de 2016 en matière de compatibilité électromagnétique et à toutes les autres réglementations britanniques applicables. L'attestation complète de conformité est disponible à l'adresse www.Bose.com/compliance

Bose Corporation déclare que ce produit est conforme aux critères essentiels et autres dispositions des réglementations de 2017 sur les équipements radio et des autres réglementations britanniques applicables. L'attestation complète de conformité est disponible à l'adresse www.Bose.com/compliance

Instructions importantes relatives à la sécurité

Lisez attentivement ces instructions.

Utilisez uniquement un chiffon sec pour le nettoyage.

Ne bloquez jamais les orifices d'aération. Suivez les instructions d'installation du fabricant.

N'installez pas cet appareil à proximité d'une quelconque source de chaleur, telle qu'un radiateur, une arrivée d'air chaud, un four ou tout autre appareil (notamment des amplificateurs) produisant de la chaleur.

Utilisez uniquement les accessoires spécifiés par le fabricant.

Confiez toute réparation à du personnel qualifié. Une réparation est nécessaire lorsque l'appareil a été endommagé de quelque façon que ce soit (endommagement du câble d'alimentation ou de la fiche électrique, renversement d'un liquide ou de tout objet sur l'appareil, exposition de l'appareil à la pluie ou à l'humidité, dysfonctionnement, chute de l'appareil, etc.).

AVERTISSEMENTS/PRÉCAUTIONS



Ce symbole signale la présence d'une tension dangereuse non isolée à l'intérieur de l'appareil susceptible de constituer un risque d'électrocution.



Ce symbole indique que cette notice contient d'importantes instructions d'utilisation et de maintenance.



Certaines pièces présentent un risque de suffocation. Ne les laissez pas à la portée des enfants de moins de 3 ans.



Ce produit contient des composants magnétiques. Consultez votre médecin afin de savoir si ces composants peuvent avoir une incidence sur un dispositif médical implantable.



Ce produit est doté d'une surface en verre trempé. Manipulez-le avec précaution pour éviter les impacts. En cas de rupture, veillez à ne pas vous blesser avec les bris de verre.

- Afin de limiter les risques d'incendie ou d'électrocution, veillez à NE PAS exposer ce produit à la pluie ou à l'humidité.
- Protégez l'appareil de tout risque de ruissellement ou d'éclaboussure. Ne placez pas d'objets contenant des liquides, tels que des vases, sur l'appareil ou à proximité.
- Tenez le produit à l'écart du feu et des sources de chaleur. Veillez à NE PAS placer d'objets enflammés, tels que des bougies allumées, sur l'appareil ou à proximité.
- Veillez à NE PAS effectuer de modifications non autorisées sur ce produit.
- Veillez à NE PAS utiliser un convertisseur continu-alternatif avec ce produit.
- Veillez à NE PAS utiliser cet appareil dans des véhicules ou des bateaux.
- Si la fiche d'alimentation ou la prise multiple est utilisée comme dispositif de débranchement de l'appareil, elle doit rester facilement accessible.
- La batterie fournie avec ce produit peut provoquer un incendie, une explosion ou une brûlure chimique si elle n'est pas correctement manipulée ou remplacée, ou si elle est remplacée par un type de batterie non adapté.
- Utilisez uniquement les accessoires suivants pour monter ce produit : Bose Soundbar Wall Bracket.
- Lorsque vous positionnez le produit, assurez-vous qu'il ne bloque pas les orifices de ventilation de votre téléviseur ou de votre écran. Consultez la notice d'utilisation livrée avec le téléviseur ou l'écran et suivez les instructions d'installation du fabricant.
- Pour assurer une ventilation correcte, Bose déconseille de placer ce produit dans un espace confiné tel qu'une cavité murale ou un placard fermé.
- Conservez les piles hors de portée des enfants.
- En cas de manipulation inappropriée, les piles risquent de provoquer un incendie ou des brûlures chimiques. Veillez à ne pas les recharger, les désassembler, les chauffer ou les incinérer.

REMARQUE : cet appareil a fait l'objet de tests prouvant sa conformité aux limites imposées aux appareils numériques de classe B, conformément à la partie 15 de la réglementation de la FCC. Ces limites sont conçues pour offrir une protection raisonnable contre les interférences nuisibles dans une installation résidentielle. Cet appareil génère, utilise et est susceptible d'émettre de l'énergie radioélectrique. À ce titre, s'il n'est pas installé ou utilisé conformément aux instructions, il est susceptible de perturber les communications radio. Cependant, il n'est nullement garanti que de telles perturbations ne se produisent pas dans une installation donnée. Si cet appareil perturbe effectivement la réception de la radio ou de la télévision (ce qui peut être vérifié en allumant et en éteignant l'appareil), vous êtes invité à tenter de remédier au problème en prenant une ou plusieurs des mesures suivantes :

- Réorientez ou déplacez l'antenne de réception.
- Augmentez la distance séparant le matériel du récepteur.
- Connectez l'appareil à une prise reliée à un circuit différent de celui auquel est branché le récepteur.
- Consultez votre revendeur ou un technicien radio/TV expérimenté pour obtenir de l'aide.

Toute modification non autorisée expressément par Bose Corporation est susceptible d'annuler le droit de l'utilisateur d'utiliser cet appareil.

Cet appareil est conforme à la partie 15 de la réglementation de la FCC et à ou aux standards RSS exemptés de licence du ministère de l'Innovation, des Sciences et du Développement économique (ISDE) du Canada. L'utilisation de cet appareil est soumise aux conditions suivantes : (1) cet appareil ne doit pas provoquer d'interférences et (2) il doit tolérer les interférences externes, y compris celles susceptibles de provoquer un dysfonctionnement.

Cet appareil doit être installé et utilisé en préservant une distance minimale de 20 cm entre le corps rayonnant et votre corps.

Cet appareil opère dans la bande de fréquences 5 150 à 5 250 MHz et est destiné à une utilisation en intérieur afin de réduire les interférences potentiellement nuisibles avec d'autres systèmes satellites mobiles qui partagent le même canal.

CAN ICES-3(B)/NMB-3(B)

Tableau des états d'alimentation du produit

En vertu des exigences en matière d'écoconception de la directive européenne 2009/125/CE relative aux produits liés à l'énergie, et en vertu de la norme britannique SI 2020/1528 intitulée The Ecodesign for Energy-Related Products and Energy Information (Amendment) (EU Exit) Regulations 2020, ce produit est conforme aux normes ou documents suivants : Règlement (CE) n° 1275/2008, tel que modifié par le Règlement (UE) n° 801/2013.

Informations sur l'état d'alimentation requis	Modes d'alimentation	
	Veille	Veille en réseau
Consommation dans le mode d'alimentation spécifié, à une entrée de 230 V/50 Hz	< 0,5 W	tous les types de réseaux ≤ 2,0 W
Délai au bout duquel l'équipement bascule automatiquement sur ce mode	< 2,5 heures	≤ 20 minutes
Consommation en mode veille en réseau si tous les ports réseau filaires sont connectés et tous les ports réseau sans fil sont activés, à une entrée de 230 V/50 Hz	S/O	≤ 2 W
Procédures de désactivation/d'activation du port réseau. La désactivation de tous les réseaux active le mode veille.	<p>Wi-Fi® : désactivez ce réseau en maintenant enfoncées les touches Bose Music et Saut de la télécommande. Répétez cette opération pour l'activer.</p> <p>Bluetooth® : désactivez-le en supprimant la liste de jumelage ; pour cela, appuyez sur la touche <i>Bluetooth®</i> de la télécommande pendant 10 secondes. Activez-le en associant une source <i>Bluetooth®</i>.</p> <p>Ethernet : désactivez ce réseau en débranchant le câble Ethernet. Activez-le en rebranchant le câble Ethernet.</p>	

Pour l'Europe :

Bande de fréquences comprise entre 2 400 et 2 483,5 MHz, entre 5 150 et 5 350 MHz et entre 5 470 et 5 725 MHz.

Puissance de transmission maximale inférieure à 20 dBm P.I.R.E.

Bande de fréquences comprise entre 5 725 et 5 850 MHz.

Puissance de transmission maximale inférieure à 14 dBm (25 mW) P.I.R.E.

La puissance de transmission maximale est inférieure aux limites réglementaires. Par conséquent, le test du DAS n'est pas nécessaire et on en est dispensé conformément aux réglementations en vigueur.

Cet appareil est limité à une utilisation en intérieur lors d'une utilisation dans la bande de fréquences comprise entre 5 150 et 5 350 MHz dans tous les États membres de l'UE répertoriés dans le tableau.

									
BE	DK	IE	UK(NI)	FR	CY	SK	HU	AT	SE
BG	DE	PT	EL	HR	LV	LT	MT	PL	
CZ	EE	FI	ES	IT	RO	LU	NL	SI	



Ce symbole signifie que le produit ne doit pas être jeté avec les déchets ménagers, mais déposé dans un centre de collecte approprié pour recyclage. Une mise au rebut et un recyclage adéquats permettent de protéger les ressources naturelles, la santé humaine et l'environnement. Pour plus d'informations sur l'élimination et le recyclage de ce produit, contactez votre mairie, votre service de ramassage des ordures ou le magasin où vous l'avez acheté.

Règles de gestion relatives aux appareils à radiofréquences de faible puissance

Article XII

Conformément aux « Règles de gestion relatives aux appareils à radiofréquences de faible puissance », en l'absence d'autorisation de la NCC, les organisations, entreprises ou utilisateurs ne sont pas autorisés à modifier la fréquence, à améliorer la puissance de transmission ou à altérer les caractéristiques d'origine et les performances d'un appareil à radiofréquences de faible puissance approuvé.

Article XIV

Les appareils à radiofréquences de faible puissance ne doivent avoir aucune incidence sur la sécurité des avions ni provoquer d'interférences avec les communications légales ; dans le cas contraire, l'utilisateur devra immédiatement cesser d'utiliser l'appareil jusqu'à l'absence complète d'interférences. Par communications légales, nous entendons les communications radio établies conformément au Telecommunications Act.

Les appareils à radiofréquences de faible puissance peuvent être sensibles aux interférences des communications légales ou aux appareils émettant des ondes radio ISM.



Mettez au rebut les piles usagées conformément aux réglementations locales. Ne les incinérez pas.

Tableau des restrictions concernant les substances dangereuses en Chine

Noms et quantités des substances ou éléments toxiques ou dangereux						
	Substances ou éléments toxiques ou dangereux					
Nom	Plomb (Pb)	Mercure (Hg)	Cadmium (Cd)	Chrome hexavalent (CR(VI))	Biphényle polybromé (PBB)	Éther de diphényle polybromé (PBDE)
Cartes de circuits imprimés	X	0	0	0	0	0
Pièces métalliques	X	0	0	0	0	0
Pièces en plastique	0	0	0	0	0	0
Enceintes	X	0	0	0	0	0
Câbles	X	0	0	0	0	0
Les données de ce tableau sont conformes aux dispositions de la norme SJ/T 11364. O : indique que la quantité de cette substance toxique ou dangereuse contenue dans tous les composants homogènes de cette pièce est inférieure à la limite définie dans GB/T 26572. X : indique que la quantité de cette substance toxique ou dangereuse contenue dans au moins un des composants homogènes de cette pièce est supérieure à la limite définie dans GB/T 26572.						

Tableau des restrictions concernant les substances dangereuses à Taïwan

Nom de l'appareil : Enceinte amplifiée, Référence : 433829						
	Substances réglementées et leurs symboles chimiques					
Unité	Plomb (Pb)	Mercure (Hg)	Cadmium (Cd)	Chrome hexavalent (Cr+6)	Biphényles polybromés (PBB)	Éthers de diphényle polybromés (PBDE)
Cartes de circuits imprimés	-	o	o	o	o	o
Pièces métalliques	-	o	o	o	o	o
Pièces en plastique	o	o	o	o	o	o
Enceintes	-	o	o	o	o	o
Câbles	-	o	o	o	o	o
Remarque 1 : « o » indique que le pourcentage de la substance réglementée ne dépasse pas le pourcentage de la valeur de référence de présence de cette substance. Remarque 2 : « - » indique l'absence de cette substance réglementée.						

Date de fabrication : le huitième chiffre du numéro de série indique l'année de fabrication ; par exemple, « 1 » correspond à 2011 ou à 2021.

Importateur pour la Chine : Bose Electronics (Shanghai) Company Limited, Level 6, Tower D, No. 2337 Gudai Rd. Minhang District, Shanghai 201100

Importateur pour l'UE : Bose Products B.V., Gorslaan 60, 1441 RG Purmerend, Pays-Bas

Importateur pour Taïwan : Bose Taiwan Branch, 9F-A1, No. 10, Section 3, Minsheng East Road, Taipei City 104, Taiwan
Numéro de téléphone : +886-2-2514 7676

Importateur pour le Mexique : Bose de México, S. de R.L. de C.V., Paseo de las Palmas 405-204, Lomas de Chapultepec, 11000 México, D.F. Numéro de téléphone : +5255 (5202) 3545

Importateur pour le Royaume-Uni : Bose Limited, Bose House, Quayside Chatham Maritime, Chatham, Kent, ME4 4QZ, Royaume-Uni

Puissance en entrée : 100-240 V \sim 50/60 Hz, 65 W

L'ID CMIIT est situé sur l'étiquette du produit à l'arrière de la barre de son.

Renseignements à noter et conserver

Les numéros de série et de modèle figurent à l'arrière de la barre de son.

Numéro de série : _____

Numéro de modèle : 433829

Conservez votre facture avec la notice d'utilisation. Enregistrez dès maintenant votre produit Bose. Pour ce faire, rendez-vous sur global.Bose.com/register

Informations relatives à la sécurité



Ce produit prend en charge la réception automatique des mises à jour de sécurité de Bose. Pour recevoir automatiquement des mises à jour de sécurité, vous devez terminer le processus d'installation dans l'application Bose Music et connecter l'appareil à Internet. **Si vous ne procédez pas ainsi, il vous incombe d'installer les mises à jour de sécurité que Bose met à votre disposition.**

Amazon, Alexa, Amazon Music et tous les logos associés sont des marques de commerce d'Amazon.com, Inc., ou de ses filiales.

Apple, le logo Apple, Apple Music et AirPlay sont des marques de commerce d'Apple Inc., déposées aux États-Unis et dans d'autres pays. App Store est une marque de service d'Apple Inc.

L'utilisation de la mention « Compatible avec Apple » signifie qu'un accessoire a été conçu pour utiliser spécifiquement la technologie identifiée, et que son fabricant certifie la conformité avec les standards de performances d'Apple.

L'appellation et les logos *Bluetooth*[®] sont des marques déposées de Bluetooth SIG, Inc., utilisées sous licence par Bose Corporation.

 Dolby, Dolby Atmos et le symbole du double D sont des marques commerciales de Dolby Laboratories Licensing Corporation. Fabriqué sous licence de Dolby Laboratories. Œuvres non publiées confidentielles. Copyright © 2012-2020 Dolby Laboratories. Tous droits réservés.

Google et Google Play sont des marques de commerce de Google LLC.

 Les termes HDMI et HDMI High-Definition Multimedia Interface (Interface multimédia haute définition) et le logo HDMI sont des marques de commerce ou des marques déposées de HDMI Licensing Administrator, Inc.

Ce produit contient le service iHeartRadio, une marque déposée de iHeartMedia, Inc.

Ce produit est protégé par certains droits de propriété intellectuelle de Microsoft. L'utilisation ou la distribution de cette technologie en dehors de ce produit est interdite sans une licence de Microsoft.

Pandora est une marque de commerce ou une marque déposée de Pandora Media, Inc., mentionnée ici avec l'autorisation de cette dernière.

QuickSet est une marque déposée de Universal Electronics Inc., aux États-Unis et dans d'autres pays. © UEI 2000-2021

Ce produit incorpore le logiciel Spotify, qui fait l'objet des licences tierces indiquées sur la page suivante : www.spotify.com/connect/third-party-licenses

Spotify est une marque déposée de Spotify AB.



Wi-Fi est une marque déposée de Wi-Fi Alliance[®].

ADAPTiQ, Bose, Bose Bass Module, Bose Music, le logo Bose Music, Bose Noise Cancelling Headphones, Bose Smart Soundbar, Bose Soundbar Wall Bracket, Bose Surround Speakers, QuietComfort, SimpleSync, SoundLink, SoundLink Revolve et Voice4Video sont des marques de commerce de Bose Corporation.

Siège de Bose Corporation : 1-877-230-5639

©2022 Bose Corporation. Toute reproduction, modification, distribution ou autre utilisation, même partielle, de ce document est interdite sans autorisation écrite préalable.

Pour afficher les déclarations de licence qui s'appliquent aux logiciels tiers fournis comme composants de votre produit Bose Smart Soundbar 900 :

1. Sur la télécommande, appuyez sur la touche *Bluetooth*  et sur la touche Saut arrière  pendant 5 secondes.
2. Branchez le câble USB sur la prise SERVICE située à l'arrière de la barre de son.
3. Connectez l'autre extrémité du câble à un ordinateur.
4. Sur l'ordinateur, saisissez <http://203.0.113.1/opensource> dans une fenêtre de navigateur pour afficher le CLUF et la déclaration de licence.

CONTENU DE L'EMBALLAGE

Composants livrés	14
-------------------------	----

TECHNOLOGIE DOLBY ATMOS®	15
---------------------------------------	----

POSITIONNEMENT DE LA BARRE DE SON

Recommandations.....	16
----------------------	----

Fixation murale de la barre de son	17
--	----

Réglage du son pour le montage mural	17
--	----

CONFIGURATION DE LA BARRE DE SON

Branchement de la barre de son à la prise secteur	18
---	----

Veille réseau	18
---------------------	----

CONFIGURATION DE L'APPLICATION BOSE MUSIC

Téléchargement de l'application Bose Music.....	19
---	----

UTILISATEURS EXISTANTS DE L'APPLICATION BOSE MUSIC

Ajout de la barre de son à un compte existant.....	20
--	----

Connexion à un réseau Wi-Fi® différent	20
--	----

ÉTALONNAGE ACOUSTIQUE ADAPTIQ

Exécution de l'étalonnage audio ADAPTiQ	21
---	----

COMMANDES DE LA BARRE DE SON

Fonctions de la télécommande.....	22
-----------------------------------	----

Mise sous/hors tension.....	23
-----------------------------	----

Sortie automatique du mode veille (connexion optique uniquement)	23
--	----

Sources	24
---------------	----

Présélections	25
---------------------	----

Lecture multimédia et volume.....	26
-----------------------------------	----

Commandes de l'assistant vocal.....	27
-------------------------------------	----

Réglage du son.....	27
---------------------	----

ASSISTANT VOCAL

Options de l'assistant vocal	28
Configuration de votre assistant vocal.....	28
Accès à l'Assistant Google	29
Usage de la voix.....	29
Utilisation des commandes de la barre de son.....	30
Lecture de musique avec l'Assistant Google	31
Sélection d'un service audio spécifique	31
Accès à Amazon Alexa	32
Usage de la voix.....	32
Utilisation des commandes de la barre de son.....	33
Fonction Appels et messages d'Amazon Alexa.....	34
Configuration de la fonction Appels et messages d'Alexa.....	34
Usage de la voix.....	34
Configuration de la fonction Ne pas déranger.....	35
Usage de la voix.....	35
Contrôle du son via Voice4Video™	35
Configuration de Voice4Video™	35
Usage de la voix.....	36

PERSONNALISATION DES PRÉSÉLECTIONS

Définition d'une présélection	37
Lecture d'une présélection.....	38

CONNEXIONS BLUETOOTH®

Connexion d'un périphérique mobile.....	39
Déconnexion d'un périphérique mobile.....	40
Reconnexion d'un périphérique mobile	40
Connexion d'un autre périphérique mobile.....	40
Suppression de la liste des périphériques de la barre de son.....	40

DIFFUSION DE SON VIA AIRPLAY

Diffusion de son via le Centre de contrôle.....	41
Diffusion de son via une application.....	41

ÉTAT DE LA BARRE DE SON

État du réseau Wi-Fi.....	42
État <i>Bluetooth</i>	42
État de l'assistant vocal.....	43
Voyant de désactivation du microphone.....	44
Lecture multimédia et état du volume.....	44
État de la mise à jour et des erreurs.....	45

FONCTIONNALITÉS AVANCÉES

Activation/désactivation de la fonctionnalité Wi-Fi.....	46
--	----

CONNEXION DES PRODUITS BOSE

Connexion d'accessoires (facultatif).....	47
Connexion d'une enceinte Bose SoundLink <i>Bluetooth</i> ou d'un casque Bose avec la technologie SimpleSync™.....	47
Avantages.....	47
Produits compatibles.....	47
Connexion à l'aide de l'application Bose Music.....	48
Reconnexion d'une enceinte Bose <i>Bluetooth</i> SoundLink ou d'un casque Bose.....	48

ENTRETIEN

Mise à jour de la barre de son.....	49
Installation des piles de la télécommande.....	49
Nettoyage de la barre de son.....	50
Pièces de rechange et accessoires.....	50
Garantie limitée.....	50

RÉSOLUTION DES PROBLÈMES

Solutions de base.....	51
Autres solutions.....	51
Réinitialisation de la barre de son	59

ANNEXE : RÉFÉRENCE DE CONFIGURATION

Options de connexion.....	60
Raccordement de la barre de son au téléviseur	61
Option 1 (recommandée) : câble HDMI eARC ou ARC	61
Option 2 : Optique	62
Vérification du son	63

COMPOSANTS LIVRÉS

Vérifiez la présence des composants suivants :



Bose Smart Soundbar 900

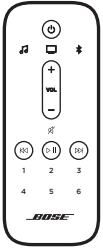

Télécommande



Pile AAA (2)

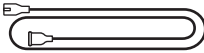

Câble d'alimentation*

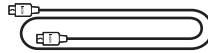

Câble HDMI

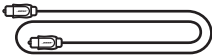

Câble optique



Casque ADAPTIC

* L'appareil peut être livré avec plusieurs cordons d'alimentation. Utilisez le câble d'alimentation approprié à votre pays.

REMARQUE : si l'un des composants semble endommagé ou si la surface vitrée de la barre de son est cassée, veuillez à ne pas l'utiliser. Contactez immédiatement votre revendeur Bose agréé ou le service client de Bose.

Rendez-vous sur [worldwide.Bose.com/Support/SB900](https://www.worldwide.bose.com/Support/SB900)

La barre de son Bose Smart Soundbar 900 prend en charge la technologie Dolby Atmos®. La barre de son utilise des haut-parleurs supplémentaires orientés vers le haut pour délivrer un son de haute qualité dans toutes les directions, afin que vous puissiez profiter d'un son surround immersif à couper le souffle.

RECOMMANDATIONS

- Placez la barre de son sous/devant le téléviseur (recommandé) ou au-dessus du téléviseur en prenant soin de diriger la façade de la barre de son face à la pièce.
- Pour une qualité sonore optimale, assurez-vous que les haut-parleurs situés sur la barre de son (haut-parleurs orientés vers le haut) ne sont pas obstrués.
- Si vous montez la barre de son au mur, veillez à éloigner la partie supérieure d'au moins 10 cm du téléviseur.
- Si vous placez la barre de son sur une étagère ou sur un meuble TV, positionnez la face avant de la barre de son aussi près que possible du bord avant de l'étagère ou du meuble TV pour obtenir des performances acoustiques optimales.
- Placez la barre de son à l'écart d'étagères métalliques, d'autres appareils audio/ vidéo et des sources de chaleur directe.
- Placez la barre de son sur ses pieds en caoutchouc sur une surface stable et plane. Pour une stabilité optimale, les deux pieds doivent reposer sur la surface. La barre de son risque de bouger sous l'effet des vibrations, en particulier si elle est placée sur une surface lisse telle que du marbre, du verre ou du bois poli.
- Éloignez l'arrière de la barre de son d'au moins 1 cm de toute autre surface. L'obstruction du ou des connecteurs sur ce côté de la barre de son risque de détériorer la qualité du son.
- Veillez à ce qu'une prise secteur se trouve à proximité.
- Pour éviter les interférences hertziennes, éloignez les autres appareils sans fil d'au moins 0,3 à 0,9 m de la barre de son.
- Pour éviter les interférences hertziennes, certains points d'accès Wi-Fi doivent être placés à 2,4 ou 3 mètres minimum de la barre de son, du module de graves en option et des enceintes surround en option.
- Pour obtenir un son de qualité optimale, veillez à ne pas placer la barre de son dans un meuble fermé ou en diagonale dans un angle.
- Veillez à ne pas placer d'objets sur la barre de son.

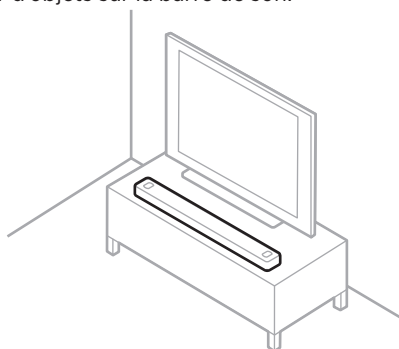

ATTENTION : lorsque vous utilisez la barre de son, veillez à NE PAS la poser sur sa face avant ou arrière, ou à l'envers.

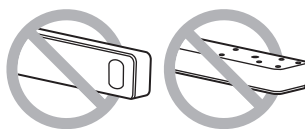

FIXATION MURALE DE LA BARRE DE SON

Vous pouvez installer la barre de son sur un mur. Pour acquérir le support mural pour barre de son Bose, contactez votre revendeur Bose.

Rendez-vous sur worldwide.Bose.com/Support/SB900

REMARQUE : prévoyez un espace d'au moins 10 cm entre la partie supérieure de la barre de son et le téléviseur.

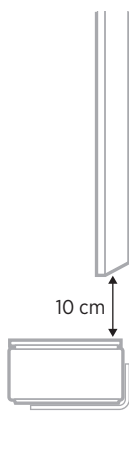

ATTENTION : veillez à NE PAS utiliser un autre support pour fixer la barre de son.

Réglage du son pour le montage mural

Une fois la barre de son installée, vous devez exécuter la fonction ADAPTiQ (consultez la page 21).

REMARQUE : si vous retirez la barre de son du mur, exécutez de nouveau la fonction ADAPTiQ.

BRANCHEMENT DE LA BARRE DE SON À LA PRISE SECTEUR

1. Branchez le cordon d'alimentation au connecteur **POWER** à l'arrière de la barre de son.
2. Branchez l'autre extrémité du cordon d'alimentation sur une prise secteur.

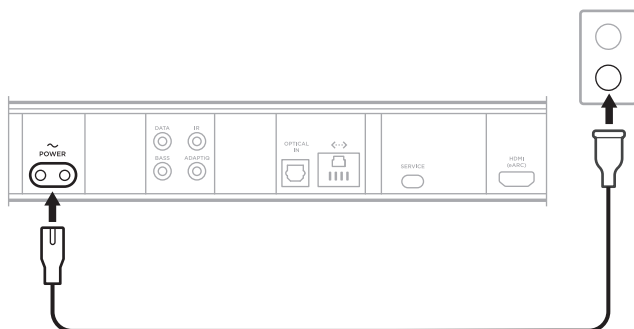

La barre de son se met en marche et la barre lumineuse s'allume en orange.

VEILLE RÉSEAU

La barre de son se met en veille réseau lorsque vous coupez le son et n'appuyez sur aucune touche ou n'utilisez pas l'assistant vocal pendant 20 minutes.

Pour quitter le mode veille réseau sur la barre de son :

- Sur la télécommande, appuyez sur la touche de mise sous/hors tension \mathcal{P} , sur une touche de sélection de la source (reportez-vous à la page 24) ou sur une touche de présélection \mathcal{M} (reportez-vous à la page 25).
- Utilisez la commande de lecture ou de réactivation du son sur votre périphérique mobile ou sur l'application Bose Music.
- Adressez-vous à l'Assistant Google ou à Amazon Alexa.

REMARQUES :

- Pour accéder à votre assistant vocal en mode veille réseau, vérifiez que la barre de son a été configurée à l'aide de l'application Bose Music (consultez la page 19) et que le microphone est activé (consultez la page 44).
- Vous pouvez par ailleurs désactiver le temporisateur de mise en veille à l'aide de l'application Bose Music. Vous pouvez accéder à cette option dans le menu Réglages.

L'application Bose Music permet de configurer et de contrôler la barre de son à partir de votre périphérique mobile, notamment votre smartphone ou tablette.

Utilisez cette application pour écouter de la musique, configurer et modifier des présélections, ajouter des services musicaux, rechercher des stations radio Internet, configurer l'Assistant Google ou Amazon Alexa, sélectionner la langue du guide vocal, gérer les paramètres de la barre de son et obtenir de nouvelles fonctionnalités.

REMARQUE : si vous avez déjà créé un compte Bose Music pour un autre produit Bose, ajoutez la barre de son à votre compte existant (consultez la page 20).

TÉLÉCHARGEMENT DE L'APPLICATION BOSE MUSIC

1. Téléchargez l'application Bose Music sur votre périphérique mobile.

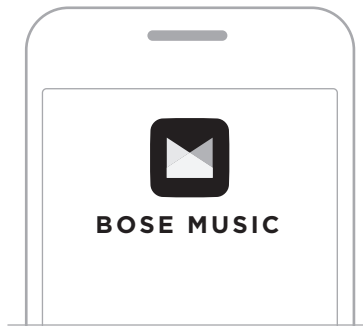



2. Suivez les instructions de l'application.

AJOUT DE LA BARRE DE SON À UN COMPTE EXISTANT

Pour ajouter votre barre de son Bose Smart Soundbar 900, ouvrez l'application Bose Music et ajoutez la barre de son.

CONNEXION À UN RÉSEAU WI-FI DIFFÉRENT

Connectez-vous à un autre réseau si le nom ou le mot de passe de votre réseau a changé, ou si vous souhaitez changer de réseau ou en ajouter un nouveau.

1. Appuyez simultanément sur la touche TV  et sur la touche Saut arrière  de la télécommande jusqu'à ce que la barre lumineuse scintille en orange.
2. Accédez aux réglages Wi-Fi sur votre périphérique mobile.
3. Sélectionnez **Bose Smart Soundbar 900**.
4. Ouvrez l'application Bose Music et suivez les instructions.

REMARQUE : si l'application ne vous dirige pas vers la page de configuration, accédez à l'écran principal et ajoutez votre barre de son.

Après avoir configuré la barre de son à l'aide de l'application Bose Music, vous êtes invité à exécuter l'étalonnage audio ADAPTiQ pour obtenir des performances sonores optimales. L'étalonnage audio ADAPTiQ permet de personnaliser le son du système en fonction de l'acoustique de votre zone d'écoute en prenant des mesures audio à divers emplacements de la pièce. Dix minutes dans une pièce calme sont nécessaires à cette opération.

Durant l'étalonnage audio ADAPTiQ, un microphone placé au-dessus du casque ADAPTiQ (fourni avec la barre de son) mesure les caractéristiques sonores de votre pièce pour offrir une qualité audio optimale.

EXÉCUTION DE L'ÉTALONNAGE AUDIO ADAPTiQ

Si vous connectez ultérieurement un module de graves ou des enceintes surround en option, ou déplacez la barre de son ou certains meubles, répétez le processus d'étalonnage audio ADAPTiQ pour assurer une qualité sonore optimale.

Pour exécuter l'étalonnage audio ADAPTiQ, utilisez l'application Bose Music. Vous pouvez accéder à cette option dans le menu Réglages.

Les commandes de la barre de son se trouvent sur le dessus de la barre de son et sur la télécommande.

CONSEIL : vous pouvez également commander la barre de son à l'aide de l'application Bose Music.

FONCTIONS DE LA TÉLÉCOMMANDE

Utilisez la télécommande pour commander la barre de son, les connexions *Bluetooth* et les présélections.

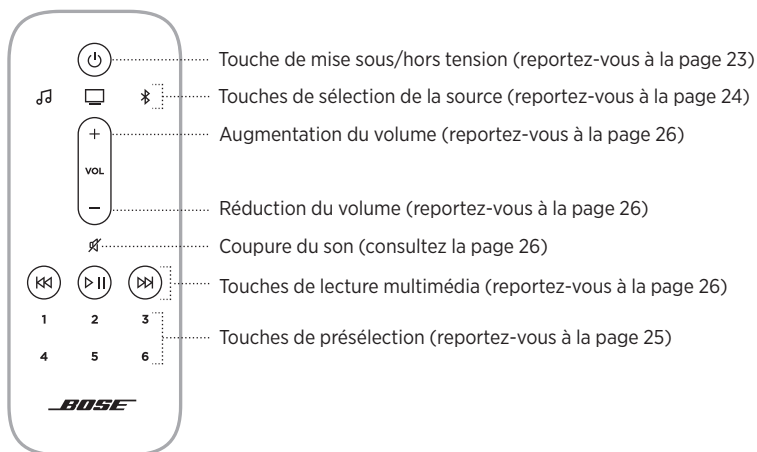

Mise sous/hors tension

Sur la télécommande, appuyez sur la touche de mise sous/hors tension  pour mettre la barre de son sous ou hors tension.



Une fois la barre de son sous tension, la dernière source active est automatiquement sélectionnée.

REMARQUES :

- Lorsque vous branchez la barre de son à une prise secteur, elle se met automatiquement sous tension.
- Vous pouvez utiliser votre assistant vocal même lorsque la barre de son est éteinte.

CONSEIL : vous pouvez par ailleurs utiliser Voice4Video™ pour allumer/éteindre la barre de son (consultez la page 35).

Sortie automatique du mode veille (connexion optique uniquement)



Vous pouvez configurer la barre de son pour qu'elle quitte le mode veille dès la réception d'un signal sonore.

Pour commuter la fonction de sortie automatique du mode veille et les paramètres d'alimentation par défaut, appuyez sur touche  pendant 10 secondes jusqu'à ce que vous entendiez un signal sonore et que la barre lumineuse scintille en blanc deux fois.

CONSEIL : vous pouvez également contrôler la sortie automatique du mode veille à l'aide de l'application Bose Music. Vous pouvez accéder à cette option dans le menu Réglages.

Sources

Vous pouvez contrôler les connexions du téléviseur, les connexions *Bluetooth* et l'application audio Bose Music à l'aide de votre télécommande.

Pour sélectionner une source, appuyez sur la touche correspondante (application Bose Music , TV  ou *Bluetooth* ) de la télécommande.



CONSEILS :

- Vous pouvez également utiliser Voice4Video™ pour sélectionner votre source *Bluetooth* (consultez la page 35).
- Vous pouvez par ailleurs utiliser l'application Bose Music pour sélectionner une source.

Présélections

La barre de son inclut 6 présélections qui vous permettent d'écouter vos services musicaux favoris. Une fois les présélections configurées, votre musique est accessible à tout moment d'un simple appui sur une touche de votre télécommande ou via l'application Bose Music.



Pour plus d'informations sur les présélections, reportez-vous à la section « Personnalisation des présélections » à la page 37.



Lecture multimédia et volume



FONCTION	ACTION
Lecture/Pause	<p>Appuyez sur la touche ▷ .</p> <p>REMARQUES :</p> <ul style="list-style-type: none"> • Une fois le son coupé, deux lumières au centre de la barre lumineuse scintillent en blanc jusqu'à ce que vous réactivez le son. • Vous pouvez utiliser les fonctions de lecture/pause uniquement si vous sélectionnez l'application Bose Music ou une connexion <i>Bluetooth</i> comme source.
Saut avant	Appuyez sur la touche ▷▷.
Saut arrière	Appuyez sur la touche ◀◀.
Augmentation du volume	<p>Appuyez sur la touche +.</p> <p>REMARQUE : pour augmenter rapidement le volume, maintenez la touche + enfoncée.</p>
Réduction du volume	<p>Appuyez sur la touche -.</p> <p>REMARQUE : pour réduire rapidement le volume, maintenez enfoncée la touche -.</p>
Désactivation/réactivation du son	<p>Appuyez sur la touche ✕.</p> <p>Une fois le son coupé, l'extrémité gauche de la barre lumineuse scintille en blanc jusqu'à ce que vous réactivez le son.</p> <p>CONSEIL : vous pouvez aussi appuyer sur la touche + pour réactiver le son.</p>

CONSEIL : vous pouvez également utiliser Voice4Video™ pour contrôler la lecture multimédia et le volume de certaines sources (consultez la page 35).

COMMANDES DE L'ASSISTANT VOCAL

Utilisez la touche Action  et la touche de désactivation du microphone  pour commander l'Assistant Google (consultez la page 29) ou Amazon Alexa (consultez la page 32).

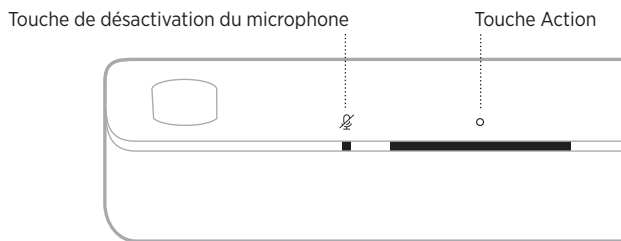

RÉGLAGE DU SON

Pour régler les graves, les aigus et les médiums, utilisez l'application Bose Music. Vous pouvez accéder à ces options dans le menu Réglages.

OPTIONS DE L'ASSISTANT VOCAL

Vous pouvez configurer la barre de son de sorte à accéder rapidement et facilement à l'Assistant Google ou à Amazon Alexa.

REMARQUE :

- Vous ne pouvez pas configurer la barre de son pour accéder simultanément à l'Assistant Google et à Amazon Alexa.
- L'Assistant Google et Amazon Alexa sont disponibles uniquement dans certains pays et certaines langues.

OPTIONS DE PROGRAMMATION	MODE D'UTILISATION
Assistant Google	Utilisez votre voix et/ou la touche Action O (consultez la page 29).
Amazon Alexa	Utilisez votre voix et/ou la touche Action O (consultez la page 32).

CONFIGURATION DE VOTRE ASSISTANT VOCAL

Avant de commencer, vérifiez que votre périphérique mobile et que votre barre de son sont connectés au même réseau Wi-Fi.

Pour configurer votre assistant vocal, utilisez l'application Bose Music. Vous pouvez accéder à cette option dans le menu Réglages.

REMARQUES :

- Lorsque vous configurez votre assistant vocal, veillez à utiliser le même compte de service audio que celui de l'application Bose Music.
- Si vous disposez de plusieurs produits Bose Music chez vous, pour optimiser l'utilisation de l'assistant vocal, Bose recommande qu'une seule personne utilise le compte Bose Music et le compte d'assistant vocal pour configurer l'assistant vocal pour tous les produits Bose.

ACCÈS À L'ASSISTANT GOOGLE

Grâce à la barre de son, votre voix suffit pour profiter de la musique chez vous, en toute simplicité. Vous pouvez écouter votre musique préférée, contrôler le volume et rechercher des informations sur les morceaux que vous écoutez avec votre voix. Vous pouvez par ailleurs planifier votre journée, définir des alarmes et contrôler vos appareils intelligents. Dites simplement « Hey Google » ou appuyez sur la touche Action  pour vous adresser à Google.

Pour plus d'informations sur les fonctionnalités de l'Assistant Google, consultez la page <https://support.google.com/assistant>

REMARQUES :



- L'Assistant Google est disponible uniquement dans certains pays et certaines langues.
- Pour plus d'informations sur la lecture de musique avec l'Assistant Google, consultez la page 31.

Usage de la voix

Commencez par dire « Hey Google », puis prononcez les commandes suivantes :

ACTIONS POSSIBLES	EXEMPLES DE COMMANDES
Utiliser les fonctions de divertissement	Mets de la musique.
Programmer votre journée	Qu'y a-t-il dans mon agenda aujourd'hui ?
Gérer des tâches	Règle une alarme sur 7 h demain
Contrôler votre maison	Allume la lumière
Obtenir des réponses	Quel temps fera-t-il ce week-end ?



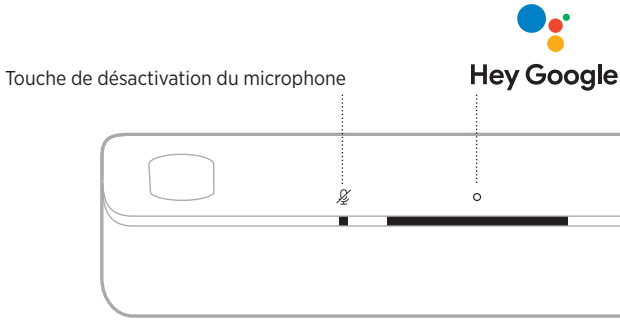

Utilisation des commandes de la barre de son

Utilisez la touche Action  et la touche de désactivation du microphone  pour commander l'Assistant Google. Ces touches se trouvent sur le dessus de la barre de son.



ACTIONS POSSIBLES

PROCÉDURE À SUIVRE

Parler à Google	Appuyez sur  , puis formulez votre demande. Pour obtenir une liste des commandes disponibles, consultez la page https://support.google.com/assistant
Arrêter les alarmes et les minuteurs	Appuyez sur  .
Arrêter l'Assistant Google	Appuyez sur  .
Activer/désactiver le microphone	Appuyez sur  . Lorsque le microphone est désactivé, le voyant correspondant s'allume en rouge et vous ne pouvez pas accéder à l'Assistant Google.

LECTURE DE MUSIQUE AVEC L'ASSISTANT GOOGLE

Demandez à Google de lire de la musique via votre service audio par défaut ou un service audio spécifique.

Commencez par dire « Hey Google », puis prononcez les commandes suivantes :

ACTIONS POSSIBLES	EXEMPLES DE COMMANDES
Démarrer la lecture	Mets de la musique. REMARQUE : l'Assistant Google utilise votre service audio par défaut. Pour modifier le service audio par défaut, utilisez l'application Assistant Google.
Commander votre enceinte	Monte le son.
Utiliser un service audio spécifique	Utilise NPR sur Tuneln. REMARQUE : l'Assistant Google ne prend pas en charge tous les services audio.
Écouter de la musique sur une enceinte spécifique	Mets du rock via les enceintes du salon. REMARQUE : veillez à prononcer le nom de l'enceinte que vous avez attribué dans l'application Bose Music. Si plusieurs enceintes ont le même nom, utilisez le nom attribué dans l'Assistant Google ou changez le nom dans l'application Bose Music.

Sélection d'un service audio spécifique

Lors de la configuration initiale de l'Assistant Google, l'application correspondante vous invite à sélectionner un service audio par défaut. Lorsque vous demandez à Google de jouer de la musique sur des produits Bose, les seuls services disponibles sont par défaut Pandora et Spotify. Bien que d'autres services figurent dans la liste au cours de la configuration, ils ne sont pas pris en charge.

Pour une meilleure expérience d'écoute, sélectionnez Pandora ou Spotify comme service audio par défaut. Si vous choisissez un service audio non pris en charge, vous entendez un message d'erreur lorsque vous demandez la lecture de musique.

ACCÈS À AMAZON ALEXA

Alexa vous simplifie la vie et vous permet d'utiliser votre voix pour contrôler votre musique et bien plus encore. L'utilisation d'Alexa est un jeu d'enfant. Il vous suffit de vous adresser à Alexa pour écouter votre morceau favori, passer à la piste suivante, régler le volume, écouter les actualités, etc. Une fois l'assistant Alexa installé sur votre barre de son, votre voix suffit pour contrôler intelligemment votre logement, en toute simplicité.

Pour plus d'informations sur les fonctionnalités d'Alexa, consultez la page : <https://www.amazon.com/usealexa>

REMARQUE : Alexa est disponible uniquement dans certains pays et certaines langues.



Usage de la voix

Commencez par dire « Alexa », puis prononcez les commandes suivantes :





ACTIONS POSSIBLES	EXEMPLES DE COMMANDES
Parler à Alexa	Aide-moi à démarrer.
Écouter de la musique	Mets du rock. REMARQUE : Amazon Music est configuré comme service musical par défaut. Pour modifier le service musical par défaut, utilisez l'application Alexa.
Interrompre la lecture	Pause.
Contrôler le volume	Augmente le volume.
Passer au morceau suivant	Sauter.
Utiliser un service audio spécifique	Utilise NPR sur TuneIn. REMARQUE : Amazon Alexa ne prend pas en charge tous les services audio.
Écouter de la musique sur une enceinte spécifique	Mets du jazz dans la cuisine. REMARQUE : veillez à prononcer le nom de l'enceinte que vous avez attribué dans l'application Bose Music. Si plusieurs enceintes ont le même nom, utilisez le nom assigné dans l'application Alexa ou changez le nom dans l'application Bose Music.
Définir un minuteur	Lance le minuteur pour 15 minutes.

ACTIONS POSSIBLES	EXEMPLES DE COMMANDES
Découvrir de nouvelles fonctionnalités	Quels sont tes nouveaux skills ?
Désactiver Alexa	Stop.

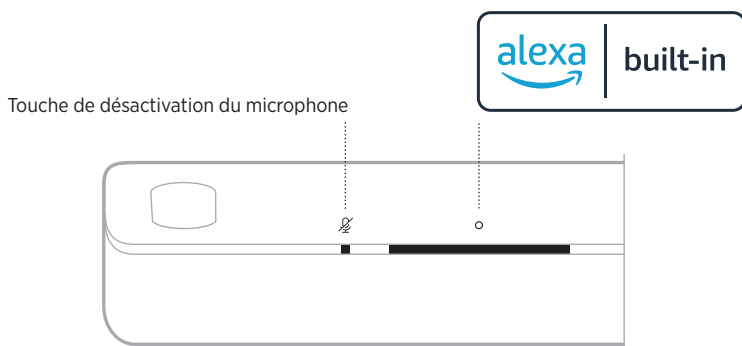
Utilisation des commandes de la barre de son

Utilisez la touche Action  et la touche de désactivation du microphone  pour commander Amazon Alexa. Ces touches se trouvent sur le dessus de la barre de son.



ACTIONS POSSIBLES	PROCÉDURE À SUIVRE
Parler à Alexa	Appuyez sur  , puis formulez votre demande. Pour obtenir une liste des actions possibles, consultez la page https://www.amazon.com/usealexa
Arrêter les alarmes et les minuteurs	Appuyez sur  .
Désactiver Alexa	Appuyez sur  .
Activer/désactiver le microphone	Appuyez sur  . REMARQUE : lorsque le microphone est désactivé, le voyant correspondant s'allume en rouge et vous ne pouvez pas accéder à Alexa.

FONCTION APPELS ET MESSAGES D'AMAZON ALEXA

Aidez votre famille à rester connectée. Alexa peut convertir votre appareil en interphone pour démarrer instantanément des conversations bidirectionnelles entre plusieurs pièces ou plusieurs logements, ou pour envoyer des annonces unidirectionnelles depuis n'importe quelle pièce. Utilisez Alexa pour appeler ou envoyer des messages gratuitement à presque tout le monde via votre appareil Alexa pris en charge, ou via l'application Alexa de votre téléphone mobile ou tablette pris en charge.

REMARQUE : les deux parties doivent disposer d'un appareil compatible avec Alexa, activer la fonction Appels et messages d'Alexa, et avoir donné l'autorisation à l'autre partie dans l'application Alexa.

Configuration de la fonction Appels et messages d'Alexa

Pour configurer la fonction Appels et messages d'Alexa, utilisez l'application Alexa.

Usage de la voix

Commencez par dire « Alexa », puis prononcez les commandes suivantes :

ACTIONS POSSIBLES	EXEMPLES DE COMMANDES
Utiliser la fonction Drop In pour entrer en communication avec un appareil chez vous	Drop In dans la « cuisine ». REMARQUE : si l'appareil est un produit Bose, veillez à prononcer le nom de l'enceinte que vous avez attribué dans l'application Bose Music. Si plusieurs enceintes ont le même nom, utilisez le nom assigné dans l'application Alexa ou changez le nom dans l'application Bose Music.
Utiliser la fonction Drop In pour entrer en communication avec un membre de votre famille ou un ami hors de chez vous	Drop In dans la « cuisine de maman ». REMARQUE : veillez à prononcer le nom de l'enceinte attribué dans l'application Bose Music du propriétaire et/ou dans l'application Alexa.
Passer un appel	Appelle maman.
Répondre à un appel	Réponds.
Refuser un appel ou un message	Raccroche.
Mettre fin à un appel	Termine l'appel.
Lire un message	Lis le message.

ACTIONS POSSIBLES	EXEMPLES DE COMMANDES
Appeler un contact d'urgence	Appelle mon contact d'urgence.
Faire une annonce	Annonce que le dîner est prêt.

CONFIGURATION DE LA FONCTION NE PAS DÉRANGER

Vous pouvez désactiver temporairement l'ensemble des appels, annonces et notifications sur la barre de son.

Usage de la voix

Commencez par dire « Alexa », puis prononcez les commandes suivantes :

ACTIONS POSSIBLES	EXEMPLES DE COMMANDES
Activer Ne pas déranger	Active Ne pas déranger.
Désactiver Ne pas déranger	Désactive Ne pas déranger.

CONSEIL : vous pouvez également configurer la fonction Ne pas déranger à l'aide de l'application Alexa.

CONTRÔLE DU SON VIA VOICE4VIDEO™

La technologie Voice4Video™ de Bose étend les fonctionnalités vocales d'Alexa comme jamais ne l'avait fait une barre de son auparavant. Vous pouvez non seulement contrôler votre barre de son intelligente, mais également votre téléviseur et votre récepteur câble ou satellite. Il vous suffit de vous adresser à Alexa pour allumer votre téléviseur et votre barre de son intelligente, changer de source vidéo, sélectionner une station par nom de réseau ou numéro de canal, et commencer à regarder vos programmes favoris instantanément. Oubliez les télécommandes compliquées à utiliser : grâce à Bose Voice4Video™, les nouvelles technologies n'auront plus de secret pour vous. Même votre baby-sitter ou vos beaux-parents deviendront experts en la matière !

Configuration de Voice4Video™

Pour configurer Voice4Video™, utilisez l'application Bose Music.

REMARQUE : avant de configurer Voice4Video™, vous devez configurer Alexa dans l'application Bose Music (consultez la page 28).

Usage de la voix

Commencez par dire « Alexa », puis prononcez les commandes suivantes :

ACTIONS POSSIBLES	EXEMPLES DE COMMANDES
Allumer le téléviseur	Allume la télé.
Éteindre le téléviseur	Éteins la télé.
Regarder une vidéo	Lecture.
Interrompre la lecture de la vidéo	Pause.
Reprendre la lecture de la vidéo	Reprendre.
Passer à la vidéo suivante	Suivante.
Revenir à la vidéo précédente	Précédente.
Passer à l'entrée audio <i>Bluetooth</i>	Passes en <i>Bluetooth</i> .
Regarder un réseau spécifique*	Sélectionne le réseau NFL.
Regarder un numéro de chaîne spécifique*	Mets la chaîne 802.
Passer à la chaîne suivante*	Chaîne suivante.
Revenir à la chaîne précédente*	Chaîne précédente.

*Disponible uniquement pour les récepteurs câble ou satellite.

Vous pouvez contrôler les présélections à l'aide de l'application Bose Music ou de la télécommande.

REMARQUE : vous ne pouvez pas définir de présélections lorsque vous sélectionnez une connexion *Bluetooth* comme source.

DÉFINITION D'UNE PRÉSÉLECTION

1. Diffusez de la musique à l'aide de l'application Bose Music.
2. Appuyez sur la touche Bose Music  de la télécommande.



3. Appuyez sur une touche de présélection sans la relâcher jusqu'à ce que vous entendiez une tonalité.



LECTURE D'UNE PRÉSÉLECTION

Après avoir personnalisé vos présélections, appuyez sur la touche de l'une d'entre elles sur la télécommande pour l'exécuter.



CONNEXION D'UN PÉRIPHÉRIQUE MOBILE

1. Appuyez sur la touche *Bluetooth*  de la télécommande.

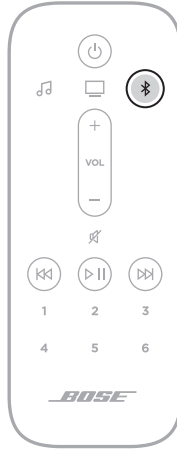

La barre lumineuse scintille en bleu.

2. Sur votre périphérique mobile, activez la fonction *Bluetooth*.

REMARQUE : la fonction *Bluetooth* se trouve généralement dans le menu Réglages.

3. Sélectionnez votre barre de son dans la liste des périphériques.

REMARQUE : recherchez le nom que vous avez indiqué pour votre barre de son dans l'application Bose Music. Si vous n'avez pas attribué de nom à la barre de son, le nom par défaut s'affiche.

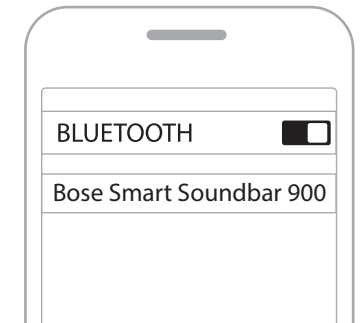

Une fois la connexion établie, vous entendez une tonalité ; la barre lumineuse s'allume en blanc, puis s'éteint progressivement. Le nom de la barre de son apparaît dans la liste des périphériques mobiles.

DÉCONNEXION D'UN PÉRIPHÉRIQUE MOBILE

Utilisez l'application Bose Music pour déconnecter votre périphérique mobile.

CONSEIL : vous pouvez également utiliser les paramètres *Bluetooth* de votre périphérique mobile. La désactivation de la fonction *Bluetooth* déconnecte tous les autres périphériques.

RECONNEXION D'UN PÉRIPHÉRIQUE MOBILE

Appuyez sur la touche *Bluetooth*  de la télécommande.

La barre de son tente de se connecter aux périphériques les plus récemment connectés.

REMARQUES :

- Assurez-vous que la fonction *Bluetooth* est activée sur votre périphérique mobile.
- Le périphérique doit se trouver dans le champ de portée de l'enceinte (9 m) et être sous tension

CONNEXION D'UN AUTRE PÉRIPHÉRIQUE MOBILE

Vous pouvez mémoriser jusqu'à huit périphériques dans la liste des périphériques de la barre de son.

REMARQUE : vous ne pouvez pas écouter de la musique sur plusieurs périphériques mobiles en même temps.

1. Appuyez sur la touche *Bluetooth*  de la télécommande jusqu'à ce que la barre lumineuse scintille en bleu.
2. Sur votre périphérique mobile, sélectionnez la barre de son dans la liste des périphériques.

REMARQUE : assurez-vous que la fonction *Bluetooth* est activée sur votre périphérique mobile.

SUPPRESSION DE LA LISTE DES PÉRIPHÉRIQUES DE LA BARRE DE SON

1. Appuyez sur la touche  de la télécommande pendant 10 secondes jusqu'à ce que la barre lumineuse scintille en blanc deux fois, puis s'éteigne progressivement.

La barre lumineuse scintille en bleu.

2. Supprimez la barre de son de la liste *Bluetooth* de votre périphérique

Tous les périphériques sont effacés de la liste et la barre de son est prête pour une nouvelle connexion (reportez-vous à la page 39).

La barre de son prend en charge la technologie AirPlay 2, qui vous permet de diffuser rapidement la musique de votre appareil Apple sur votre barre de son ou sur plusieurs enceintes.

REMARQUES :

- Pour utiliser AirPlay 2, vous devez disposer d'un appareil Apple exécutant iOS 11.4 ou une version ultérieure.
- Votre appareil Apple et votre barre de son doivent être connectés au même réseau Wi-Fi.
- Pour en savoir plus AirPlay , consultez le site <https://www.apple.com/airplay>

DIFFUSION DE SON VIA LE CENTRE DE CONTRÔLE

1. Sur votre appareil Apple, ouvrez le centre de contrôle.
2. Appuyez longuement sur la carte audio dans l'angle supérieur droit de l'écran, puis touchez l'icône AirPlay .
3. Sélectionnez votre barre de son.

DIFFUSION DE SON VIA UNE APPLICATION

1. Ouvrez une application musicale (par exemple, Apple Music), puis sélectionnez une piste.
2. Appuyez sur .
3. Sélectionnez votre barre de son.

La barre lumineuse LED située sur la face avant de la barre de son indique l'état de la barre de son.

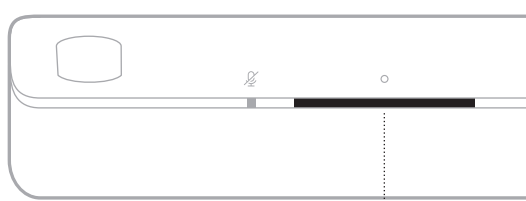

Barre lumineuse

REMARQUE : la barre lumineuse indique un état à la fois de la source sélectionnée.

ÉTAT DU RÉSEAU WI-FI

Cette fonction indique l'état de la connexion Wi-Fi de la barre de son.

ACTIVITÉ DE LA BARRE LUMINEUSE		ÉTAT DU SYSTÈME
Scintillement blanc		Connexion Wi-Fi en cours
Blanc fixe, puis s'éteint progressivement		Connexion au réseau Wi-Fi









ÉTAT BLUETOOTH

Vous pouvez connaître l'état de la connexion *Bluetooth* des périphériques mobiles.

ACTIVITÉ DE LA BARRE LUMINEUSE		ÉTAT DU SYSTÈME
Scintillement bleu		Prêt à être connecté à un périphérique mobile
Scintillement blanc		Connexion en cours à un périphérique mobile
Blanc fixe, puis s'éteint progressivement		Connecté à un périphérique mobile
La barre lumineuse blanche scintille à deux reprises, puis s'éteint progressivement		La liste des périphériques est en cours de suppression

ÉTAT DE L'ASSISTANT VOCAL

Vous pouvez afficher l'état de votre assistant vocal.

ACTIVITÉ DE LA BARRE LUMINEUSE		ÉTAT DU SYSTÈME
Fonction désactivée		L'assistant vocal est inactif
La barre lumineuse se déplace vers le centre, puis reste allumée		L'assistant vocal est à l'écoute
La barre lumineuse se déplace vers les côtés		L'assistant vocal réfléchit
Blanc scintillant (complètement)		L'assistant vocal parle
Jaune scintillant		Notification de l'assistant vocal
Blanc fixe, puis la barre lumineuse se déplace vers les côtés		Alerte de l'assistant vocal
Scintillement vert		Appel entrant ou sortant REMARQUE : Amazon Alexa uniquement.
Vert fixe		Appel en cours REMARQUES : <ul style="list-style-type: none"> • Une fois l'appel terminé, la barre lumineuse s'éteint progressivement. • Amazon Alexa uniquement.
Violet fixe, puis s'éteint progressivement		Fonction Ne pas déranger activée REMARQUES : <ul style="list-style-type: none"> • Lorsque la fonction Ne pas déranger est activée, la barre lumineuse scintille en violet chaque fois que vous tentez d'interagir avec Alexa. • Amazon Alexa uniquement.

Voyant de désactivation du microphone

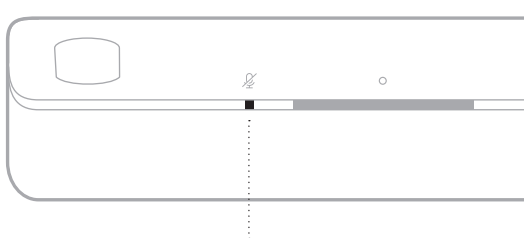

Voyant de désactivation du microphone

ACTIVITÉ DU VOYANT	ÉTAT DU SYSTÈME
Reste allumé en rouge	Le microphone est désactivé

LECTURE MULTIMÉDIA ET ÉTAT DU VOLUME





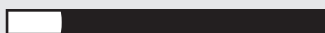
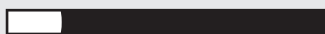
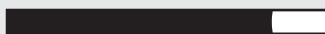

Indique l'état de la barre de son lors du contrôle de la lecture multimédia et du volume.

ACTIVITÉ DE LA BARRE LUMINEUSE	ÉTAT DU SYSTÈME
Deux lumières centrales s'allument en blanc	Pause
L'extrémité droite de la barre lumineuse scintille en blanc	Augmentation du volume
L'extrémité gauche de la barre lumineuse scintille en blanc	Réduction du volume
L'extrémité gauche de la barre lumineuse reste allumée en blanc	Coupure du son



ÉTAT DE LA MISE À JOUR ET DES ERREURS

Ces voyants indiquent l'état des mises à jour logicielles et des alertes d'erreur.

ACTIVITÉ DE LA BARRE LUMINEUSE		ÉTAT DU SYSTÈME
Orange fixe		Configuration en cours du réseau Wi-Fi
La barre lumineuse se déplace de droite à gauche		Téléchargement de la mise à jour en cours
La barre lumineuse se déplace de gauche à droite		Mise à jour en cours de la barre de son
Scintillement orange à 4 reprises		Erreur de la source, reportez-vous à l'application Bose Music
Scintillement rouge à 4 reprises		La demande est provisoirement indisponible, réessayez ultérieurement.
Reste allumée en rouge		Erreur. Contactez le service client de Bose.

ACTIVATION/DÉSACTIVATION DE LA FONCTIONNALITÉ WI-FI

Appuyez sur les touches Bose Music  et Saut avant  de la télécommande jusqu'à ce que la barre lumineuse scintille en blanc deux fois, puis s'éteint progressivement.



CONNEXION D'ACCESSOIRES (FACULTATIF)

Vous pouvez connecter les accessoires suivants à la barre de son. Pour plus d'informations, consultez la notice d'utilisation de l'accessoire.

- **Bose Bass Module 700** : Bose.com/BM700
- **Bose Bass Module 500** : Bose.com/BM500
- **Bose Surround Speakers 700** : Bose.com/SS700
- **Enceintes Bose Surround Speakers** : Bose.com/SS

CONNEXION D'UNE ENCEINTE BOSE SOUNDLINK BLUETOOTH OU D'UN CASQUE BOSE AVEC LA TECHNOLOGIE SIMPLESYNC™

La technologie Bose SimpleSync™ vous permet de connecter certaines enceintes Bose SoundLink *Bluetooth* ou certains casques Bose à la barre de son pour profiter au mieux de votre musique et de vos films préférés.

Avantages

- **Une expérience d'écoute personnalisée** : regardez la télévision sans déranger les autres en connectant votre casque Bose à la barre de son. Utilisez les commandes de réglage du volume indépendantes sur chaque produit pour baisser ou couper le son de votre barre de son tout en maintenant votre casque au volume souhaité.
- **Une autre pièce où diffuser le son** : écoutez le même morceau dans deux pièces différentes en connectant votre casque Bose SoundLink *Bluetooth* à la barre de son.

REMARQUE : la technologie SimpleSync™ offre une portée sans fil *Bluetooth* allant jusqu'à 9 mètres. Certains murs et matériaux de construction peuvent avoir une incidence sur la réception.

Produits compatibles

Vous pouvez connecter la plupart des enceintes Bose SoundLink *Bluetooth* et des casques Bose à la barre de son.

Les produits compatibles les plus connus sont les suivants :

- Enceinte Bose *Bluetooth* SoundLink Revolve+
- Enceinte Bose *Bluetooth* SoundLink Mini
- Enceinte Bose *Bluetooth* SoundLink Color
- Casque Bose Noise Cancelling Headphones 700
- Casque sans fil Bose QuietComfort 35

De nouvelles fonctionnalités sont ajoutées périodiquement. Pour obtenir une liste complète, consultez la page : worldwide.Bose.com/Support/Groups

Connexion à l'aide de l'application Bose Music

Pour connecter votre enceinte Bose SoundLink *Bluetooth* ou un casque Bose à la barre de son, utilisez l'application Bose Music. Pour de plus amples informations, rendez-vous sur worldwide.Bose.com/Support/Groups

REMARQUES :

- Vérifiez que le produit auquel vous vous connectez est sous tension, se trouve à 9 m maximum de la barre de son et est prêt à se connecter à un autre appareil. Pour plus d'informations, consultez la notice d'utilisation de votre produit.
- Vous pouvez connecter uniquement un produit à la fois à la barre de son.

RECONNEXION D'UNE ENCEINTE BOSE *BLUETOOTH* SOUNDLINK OU D'UN CASQUE BOSE

Allumez votre enceinte Bose *Bluetooth* SoundLink ou votre casque Bose.

Votre enceinte ou votre casque tente de se connecter automatiquement à l'appareil *Bluetooth* le plus récemment connecté, notamment à votre barre de son.

REMARQUES :

- La barre de son doit se trouver dans le champ de portée (9 m) et être sous tension.
- Si votre enceinte ne se connecte pas, consultez la section « Impossible de reconnecter la barre de son à une enceinte Bose SoundLink *Bluetooth* précédemment connectée » à la page 58.
- Si votre casque ne se connecte pas, consultez la section « Impossible de reconnecter la barre de son à un casque Bose précédemment connecté » à la page 58.

MISE À JOUR DE LA BARRE DE SON

La barre de son se met à jour automatiquement lorsque vous la connectez à l'application Bose Music et à votre réseau Wi-Fi.

INSTALLATION DES PILES DE LA TÉLÉCOMMANDE

1. Ouvrez le compartiment à piles situé à l'arrière de la télécommande en le faisant glisser.

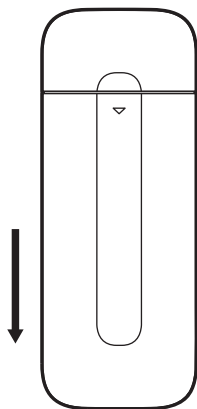

2. Insérez les deux piles AAA (IEC-LR3) 1,5 V fournies. Faites correspondre les symboles + et - des piles avec les repères + et - situés à l'intérieur du compartiment.

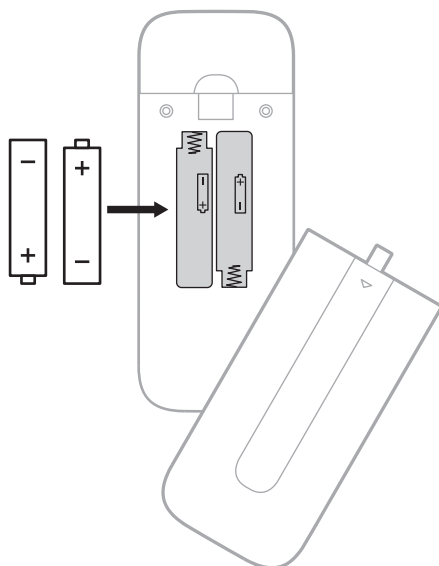

3. Remettez le couvercle en place.

NETTOYAGE DE LA BARRE DE SON

Essayez les surfaces extérieures de la barre de son avec un chiffon doux et sec.

ATTENTION :

- Veillez à NE PAS renverser de liquide sur la barre de son ou dans les ouvertures.
- Veillez à NE PAS souffler d'air à l'intérieur des haut-parleurs orientés vers le haut ou de la barre de son.
- Veillez à NE PAS utiliser d'aspirateur pour nettoyer les haut-parleurs orientés vers le haut ou la barre de son.
- Veillez à NE PAS utiliser d'aérosols à proximité des haut-parleurs orientés vers le haut ou de la barre de son.
- Veillez à NE PAS utiliser de solvants, de produits chimiques ni de liquides de nettoyage contenant de l'alcool, de l'ammoniac ou des substances abrasives.
- Veillez à ce qu'aucun objet ne pénètre dans les ouvertures.

PIÈCES DE RECHANGE ET ACCESSOIRES

Vous pouvez commander des accessoires ou des pièces de rechange en vous adressant au service client de Bose.

Rendez-vous sur worldwide.Bose.com/Support/SB900

GARANTIE LIMITÉE

La barre de son est couverte par une garantie limitée. Consultez notre site Web à l'adresse global.Bose.com/warranty pour en savoir plus sur la garantie limitée.

Pour enregistrer votre produit, accédez à la page global.Bose.com/register. En cas d'oubli, les droits que vous confère cette garantie limitée ne s'en trouveront pas affectés.

SOLUTIONS DE BASE



En cas de problèmes avec votre barre de son :

- Vérifiez que la prise secteur à laquelle est raccordée la barre de son est alimentée.
- Vérifiez que tous les câbles sont correctement raccordés.
- Vérifiez l'état de la barre de son (reportez-vous à la page 42).
- Téléchargez l'application Bose Music et exécutez les mises à jour logicielles disponibles.
- Placez la barre de son en suivant les conseils de la page 16.
- Positionnez la barre de son à la portée recommandée de votre périphérique mobile pour un fonctionnement correct.
- Veillez à éloigner la barre de son de 0,3 à 0,9 m de tout autre appareil sans fil.
- Veillez à éloigner les points d'accès Wi-Fi de 2,4 à 3 mètres de la barre de son, du module de graves en option et des enceintes surround en option.

AUTRES SOLUTIONS

Si vous ne parvenez pas à résoudre votre problème, consultez le tableau ci-dessous pour identifier les symptômes et trouver des solutions aux problèmes courants. Si vous ne parvenez toujours pas à résoudre le problème, contactez le service client de Bose.

Rendez-vous sur worldwide.Bose.com/contact

SYMPTÔME	SOLUTION
Le téléviseur n'est pas équipé d'un connecteur HDMI eARC	Utilisez le connecteur HDMI ARC de votre téléviseur. Utilisez le câble optique pour raccorder la barre de son au téléviseur.
Le téléviseur n'est pas équipé d'un connecteur HDMI eARC, HDMI ARC ou optique	Raccordez le téléviseur à l'aide d'un convertisseur audio et d'un câble audio, par exemple un câble coaxial de 3,5 mm ou un câble audio analogique (non fourni). Le type de convertisseur et de câble dont vous avez besoin dépend des ports de sortie audio disponibles sur votre téléviseur.
La barre de son ne se met pas sous tension	Branchez le câble d'alimentation sur une autre prise électrique. Utilisez la télécommande pour mettre la barre de son sous tension (reportez-vous à la page 23). Débranchez les cordons d'alimentation de la barre de son et du module de graves ou des enceintes surround en option, attendez 30 secondes et rebranchez-les correctement à la prise secteur.
La barre de son ne se met pas hors tension	La barre de son est peut-être en mode veille. Sur la télécommande, appuyez sur la touche de mise sous/hors tension  pour quitter le mode veille. Appuyez de nouveau sur  pour mettre la barre de son hors tension.

SYMPTÔME	SOLUTION
<p>Absence de son dans Dolby Atmos</p>	<p>Accédez à l'application Bose Music pour vous assurer que le son est diffusé en mode Dolby Atmos. Si ce n'est pas le cas, vérifiez que le mode Dolby Atmos est activé sur la barre de son dans les paramètres audio avancés de votre téléviseur. Reportez-vous à la notice d'utilisation de votre téléviseur.</p>
<p>La télécommande fonctionne mal ou pas du tout</p>	<p>Faites correspondre les symboles + et – des piles avec les repères + et – situés à l'intérieur du compartiment (reportez-vous à la page 49). Remplacez les piles (reportez-vous à la page 49). Assurez-vous que la télécommande est à portée de la barre de son (6 m). Vérifiez qu'il n'y a pas d'obstacles entre la télécommande et la barre de son.</p>
<p>Absence de son ou son intermittent provenant de la barre de son</p>	<p>Si l'extrémité gauche de la barre lumineuse reste allumée en blanc, le son de la barre de son est désactivé. Appuyez sur la touche de coupure du son  pour réactiver le son de la barre de son. Vérifiez que le son est activé sur votre périphérique mobile. Augmentez le volume sur la barre de son (reportez-vous à la page 26) ou sur votre périphérique mobile. Sélectionnez une autre source (reportez-vous à la page 24). Écoutez de la musique sur une autre application ou un autre service musical. Si le son provient d'une source Wi-Fi, réinitialisez le routeur. Redémarrez votre périphérique mobile. Vérifiez que vous utilisez un périphérique mobile <i>Bluetooth</i> compatible. Vérifiez que le câble HDMI de la barre de son est correctement branché à un connecteur de votre téléviseur portant la mention HDMI eARC (Enhanced Audio Return Channel) et non à un connecteur HDMI standard. Si votre téléviseur n'est pas doté d'un connecteur HDMI eARC, utilisez le connecteur HDMI ARC. Si votre téléviseur n'est pas doté d'un connecteur ARC, raccordez la barre de son à l'aide du câble optique (reportez-vous à la page 62). Si la barre de son est raccordée au connecteur HDMI eARC (ou ARC) du téléviseur, vérifiez que la fonction CEC (Consumer Electronics Control) est activée dans le menu de votre téléviseur. Il est possible que la fonction CEC porte un nom différent sur votre téléviseur. Reportez-vous à la notice d'utilisation de votre téléviseur. Débranchez le câble HDMI du connecteur HDMI eARC (ou ARC) du téléviseur, puis rebranchez-le. Insérez le câble optique dans un connecteur de votre téléviseur portant la mention Output ou OUT (et non Input ou IN). Débranchez les cordons d'alimentation de la barre de son et du module de graves ou des enceintes surround en option, attendez 30 secondes, puis rebranchez-les correctement à la prise secteur. Réglez CEC sur Alternate On à l'aide de l'application Bose Music.</p>

SYMPTÔME	SOLUTION
<p>Impossible de connecter le module de graves ou les enceintes surround</p>	<p>Consultez la notice d'utilisation de votre module de graves ou de vos enceintes surround pour obtenir des informations de dépannage (reportez-vous à la page 47).</p> <p>Vérifiez que le module de graves ou les enceintes surround sont compatibles avec la barre de son (reportez-vous à la page 47).</p> <p>Débranchez les cordons d'alimentation de la barre de son et du module de graves ou des enceintes surround en option, attendez 30 secondes, puis rebranchez-les fermement à la prise secteur.</p>
<p>Absence de son du module de graves ou des enceintes surround</p>	<p>Vérifiez que le module de graves ou les enceintes surround sont compatibles avec la barre de son (reportez-vous à la page 47).</p> <p>Vérifiez que le logiciel est à jour dans l'application Bose Music.</p> <p>Réglez le niveau de graves à l'aide de l'application Bose Music (reportez-vous à la page 27).</p> <p>Sélectionnez une autre source (reportez-vous à la page 24).</p>
<p>Son provenant du haut-parleur du téléviseur</p>	<p>Vérifiez que le câble HDMI de la barre de son est correctement branché à un connecteur de votre téléviseur portant la mention HDMI eARC (Enhanced Audio Return Channel) et non à un connecteur HDMI standard. Si votre téléviseur n'est pas doté d'un connecteur HDMI eARC, utilisez le connecteur HDMI ARC. Si votre téléviseur n'est pas doté d'un connecteur ARC, raccordez la barre de son à l'aide du câble optique (reportez-vous à la page 62).</p> <p>Débranchez le câble HDMI du connecteur HDMI eARC (ou ARC) du téléviseur, puis rebranchez-le.</p> <p>Débranchez les cordons d'alimentation de la barre de son et du module de graves ou des enceintes surround en option, attendez 30 secondes, puis rebranchez-les fermement à la prise secteur.</p> <p>Désactivez les haut-parleurs du téléviseur. Reportez-vous à la notice d'utilisation de votre téléviseur.</p> <p>Baissez au maximum le volume du téléviseur.</p> <p>Si la barre de son est raccordée au connecteur HDMI eARC (ou ARC) du téléviseur, vérifiez que la fonction CEC (Consumer Electronics Control) est activée dans le menu de votre téléviseur. Il est possible que la fonction CEC porte un nom différent sur votre téléviseur. Reportez-vous à la notice d'utilisation de votre téléviseur.</p> <p>Réglez CEC sur Alternate On à l'aide de l'application Bose Music.</p>
<p>Son déformé ou de mauvaise qualité</p>	<p>Si possible, essayez avec différentes sources.</p> <p>Vérifiez que votre téléviseur peut diffuser du son surround. Reportez-vous à la notice d'utilisation de votre téléviseur.</p> <p>Si le son provient d'un autre périphérique, réduisez le volume de ce périphérique.</p> <p>Réglez le niveau de graves à l'aide de l'application Bose Music (reportez-vous à la page 27).</p> <p>Désactivez les haut-parleurs du téléviseur. Reportez-vous à la notice d'utilisation de votre téléviseur.</p> <p>Vérifiez le son (reportez-vous à la page 63).</p> <p>Exécutez l'étalonnage audio ADAPTiQ (reportez-vous à la page 21).</p>

SYMPTÔME	SOLUTION
<p>La barre de son reproduit le son d'une source incorrecte ou sélectionne la source incorrecte après un certain délai</p>	<p>Réglez CEC sur Alternate On à l'aide de l'application Bose Music.</p> <p>Désactivez CEC sur votre source. Reportez-vous à la notice d'utilisation de la source.</p>
<p>La barre de son et la source ne se mettent pas sous/hors tension simultanément</p>	<p>Sur la télécommande, appuyez sur la touche de sélection de la source à resynchroniser.</p> <p>Appuyez sur la touche de mise sous/hors tension  pour mettre la source sous/hors tension.</p>
<p>Impossible de connecter la barre de son au réseau Wi-Fi</p>	<p>Dans l'application Bose Music, sélectionnez le nom de réseau correct et saisissez le mot de passe correspondant (sensible à la casse).</p> <p>Vérifiez que la barre de son et votre périphérique mobile sont connectés au même réseau Wi-Fi.</p> <p>Si les informations du réseau ont changé, reportez-vous à la page 20.</p> <p>Activez la fonction Wi-Fi sur l'appareil mobile que vous utilisez pour la configuration.</p> <p>Fermez toutes les applications ouvertes sur votre périphérique mobile.</p> <p>Redémarrez votre périphérique mobile et votre routeur.</p> <p>Si votre routeur prend en charge à la fois les bandes 2,4 GHz et 5 GHz, vérifiez que l'appareil mobile ou l'ordinateur et la barre de son sont connectés à la même bande de fréquences.</p> <p>REMARQUE : attribuez à chaque bande un nom unique afin de vous connecter à la bande correcte.</p> <p>Réinitialisez le routeur.</p> <p>Débranchez les cordons d'alimentation de la barre de son et du module de graves ou des enceintes surround en option, attendez 30 secondes, puis rebranchez-les fermement à la prise secteur. Désinstallez l'application Bose Music sur votre périphérique mobile, réinstallez-la, puis reprenez la configuration.</p> <p>Connectez-vous au réseau en utilisant un câble Ethernet.</p> <p>Si vous vous connectez à un autre réseau et que l'application ne vous dirige pas vers la page de configuration, accédez à l'écran principal et ajoutez votre barre de son.</p>
<p>Impossible de connecter la barre de son au périphérique Bluetooth</p>	<p>Sur votre périphérique mobile, désactivez, puis réactivez la fonction <i>Bluetooth</i>. Supprimez la barre de son de la liste des périphériques <i>Bluetooth</i>. Recommencez la connexion (consultez la page 39).</p> <p>Connectez un autre périphérique mobile (reportez-vous à la page 40).</p> <p>Vérifiez que vous utilisez un périphérique mobile <i>Bluetooth</i> compatible.</p> <p>Supprimez la barre de son de la liste de périphériques de votre périphérique mobile <i>Bluetooth</i>. Recommencez la connexion (consultez la page 39).</p> <p>Effacez la liste de périphériques de la barre de son (consultez la page 40). Recommencez la connexion (consultez la page 39).</p>

SYMPTÔME	SOLUTION
<p>La barre de son ne diffuse pas le son via AirPlay</p>	<p>Vérifiez que votre barre de son est sous tension et qu'elle est à portée (consultez la page 23).</p> <p>Vérifiez que votre appareil Apple et que votre barre de son sont connectés au même réseau Wi-Fi.</p> <p>Mettez à jour votre appareil Apple.</p> <p>Vérifiez que la barre de son est à jour (consultez la page 49).</p> <p>Si vous ne trouvez pas l'icône AirPlay  dans l'application Bose Music via laquelle vous diffusez de la musique, utilisez le centre de contrôle.</p> <p>Pour obtenir une aide supplémentaire, consultez la page https://www.apple.com/airplay</p>
<p>L'application Bose Music ne fonctionne pas sur le périphérique mobile</p>	<p>Vérifiez que votre périphérique mobile est compatible avec l'application Bose Music et respecte la configuration minimale requise. Pour en savoir plus, consultez l'App Store de votre périphérique mobile.</p> <p>Désinstallez l'application Bose Music sur votre périphérique mobile, puis réinstallez-la (consultez la page 19).</p>
<p>La barre de son n'est pas visible pour ajouter un autre compte Bose</p>	<p>Assurez-vous que le partage est activé sur votre barre de son à l'aide de l'application Bose Music.</p> <p>Vérifiez que la barre de son et votre périphérique mobile sont connectés au même réseau Wi-Fi.</p>



SYMPTÔME	SOLUTION
<p>L'Assistant Google ne répond pas</p>	<p>Vérifiez que le voyant de désactivation du microphone n'est pas allumé en rouge. Pour activer le microphone, reportez-vous à la page 30.</p> <p>Vérifiez que l'Assistant Google a été correctement configuré à l'aide de l'application Bose Music (consultez la page 28).</p> <p>REMARQUE : la barre de son doit être configurée et connectée à votre réseau Wi-Fi à l'aide de l'application Bose Music. Connectez votre périphérique mobile au réseau Wi-Fi.</p> <p>Connectez votre périphérique mobile au réseau Wi-Fi.</p> <p>Vérifiez que l'Assistant Google est disponible dans votre pays.</p> <p>Assurez-vous d'utiliser la version la plus récente de l'application Assistant Google.</p> <p>Vérifiez que le mot d'activation est activé (reportez-vous à la page 29).</p> <p>Vérifiez que votre périphérique mobile est compatible.</p> <p>Supprimez l'Assistant Google de la barre de son à l'aide de l'application Bose Music. Ensuite, ajoutez l'Assistant Google de nouveau.</p> <p>Sélectionnez Pandora ou Spotify comme service audio par défaut (consultez la page 31).</p> <p>Veillez à utiliser le même compte de service audio pour l'application Bose Music et l'application Assistant Google.</p> <p>Il est possible que l'Assistant Google ne puisse pas répondre à votre demande. De nouvelles fonctionnalités sont ajoutées périodiquement.</p> <p>Pour obtenir une aide supplémentaire, consultez la page https://support.google.com/assistant</p>
<p>Les paramètres de résultats personnels de l'Assistant Google sont modifiés</p>	<p>Pour désactiver les résultats personnels ou modifier le compte des résultats personnels, utilisez le menu Réglages de l'application Assistant Google.</p>

SYMPTÔME	SOLUTION
<p>Alexa ne répond pas</p>	<p>Vérifiez que le voyant de désactivation du microphone n'est pas allumé en rouge. Pour activer le microphone, reportez-vous à la page 33.</p> <p>Vérifiez qu'Alexa a été correctement configurée à l'aide de l'application Bose Music (consultez la page 28).</p> <p>REMARQUE : la barre de son doit être configurée et connectée à votre réseau Wi-Fi à l'aide de l'application Bose Music.</p> <p>Connectez votre périphérique mobile au réseau Wi-Fi.</p> <p>Vérifiez que la fonction Amazon Alexa est disponible dans votre pays.</p> <p>Assurez-vous d'utiliser la version la plus récente de l'application Alexa.</p> <p>Vérifiez que votre périphérique mobile est compatible.</p> <p>Vérifiez que le mot d'activation est activé (reportez-vous à la page 32).</p> <p>Supprimez Alexa de la barre de son à l'aide de l'application Bose Music. Ajoutez Alexa de nouveau.</p> <p>Veillez à prononcer le nom de l'enceinte que vous avez attribué dans l'application Bose Music. Si plusieurs barres de son portent le même nom, utilisez le nom attribué dans l'application Alexa ou changez le nom dans l'application Bose Music.</p> <p>Si vous utilisez Voice4Video™ :</p> <ul style="list-style-type: none"> • Vérifiez qu'il n'y a pas d'obstacles entre la barre de son, le téléviseur et/ou le récepteur câble/satellite. • Vérifiez que la barre de son est raccordée à l'aide du câble HDMI (consultez la page 61). • Vérifiez que vous avez configuré cette fonction à l'aide de l'application Bose Music, et que vous avez connecté le téléviseur et/ou le récepteur câble/satellite. • Vérifiez que vous avez indiqué le code postal et le fournisseur de services correspondant à votre récepteur câble/satellite <p>Il est possible que Alexa ne puisse pas répondre à votre demande. De nouvelles fonctionnalités sont ajoutées périodiquement.</p> <p>Pour obtenir une aide supplémentaire, consultez la page : https://www.amazon.com/usealexa</p>
<p>La présélection ne répond pas</p>	<p>Vérifiez que la présélection a été définie (reportez-vous à la page 37).</p>
<p>Impossible de connecter la barre de son à une enceinte Bose SoundLink Bluetooth ou à un casque Bose</p>	<p>Vérifiez que votre casque ou votre enceinte est sous tension, à 9 m maximum de la barre de son et prêt(e) à se connecter à un autre appareil. Pour plus d'informations, consultez la notice d'utilisation de votre produit.</p>

SYMPTÔME	SOLUTION
<p>Impossible de reconnecter la barre de son à une enceinte Bose SoundLink Bluetooth précédemment connectée</p>	<p>Utilisez les commandes de votre enceinte pour parcourir la liste des produits jusqu'à ce que vous entendiez le nom de la barre de son. Pour des informations propres à un produit, consultez la notice d'utilisation de l'enceinte.</p>
<p>Impossible de reconnecter la barre de son à un casque Bose précédemment connecté</p>	<p>Procédez à la connexion à l'aide de l'application Bose Music. Vous pouvez accéder à cette option dans le menu Réglages.</p>
<p>Son différé provenant d'une enceinte Bose Bluetooth SoundLink ou d'un casque Bose</p>	<p>Il est possible que le son ne soit pas parfaitement synchronisé sur toutes les enceintes Bose SoundLink Bluetooth lors de la connexion à la barre de son. Pour vérifier si votre produit est compatible, consultez la page worldwide.Bose.com/Support/Groups</p> <p>Installez les mises à jour logicielles disponibles pour votre enceinte ou votre casque. Pour rechercher des mises à jour, ouvrez l'application Bose correspondant à votre produit sur votre périphérique mobile ou consultez le site btu.Bose.com sur votre ordinateur.</p>

RÉINITIALISATION DE LA BARRE DE SON

Une réinitialisation efface tous les réglages de source et de volume, ainsi que les paramètres réseau et les réglages d'étalonnage audio ADAPTIQ de la barre de son, qui retrouve alors sa configuration d'origine.

1. Appuyez sur la touche de mise sous/hors tension  et sur la touche Saut avant  de la télécommande pendant 5 secondes jusqu'à ce que la barre lumineuse scintille en blanc deux fois, puis s'éteigne progressivement.



La barre de son redémarre. Une fois la réinitialisation terminée, la barre lumineuse s'allume en orange.

2. Pour rétablir les paramètres réseau et audio de la barre de son :
 - a. Lancez l'application Bose Music sur votre périphérique mobile et ajoutez la barre de son à votre réseau (reportez-vous à la section « Ajout de la barre de son à un compte existant » à la page 20).
 - b. Exécutez l'étalonnage audio ADAPTIQ à l'aide de l'application Bose Music (reportez-vous à la page 21).

OPTIONS DE CONNEXION

Raccordez la barre de son à votre téléviseur à l'aide de l'une des options de connexion suivantes :

- **Option 1 (recommandée)** : HDMI eARC (Enhanced Audio Return Channel) ou ARC
- **Option 2** : Optique

REMARQUE : l'utilisation du connecteur HDMI eARC de votre téléviseur vous permet d'utiliser la télécommande du téléviseur pour contrôler les fonctions d'alimentation, de volume et de coupure du son de la barre de son.

1. À l'arrière de votre téléviseur, localisez les connecteurs **HDMI IN** et **Audio OUT** (optique).

REMARQUE : le panneau de connecteurs de votre téléviseur peut être différent. Basez-vous sur la forme du connecteur.

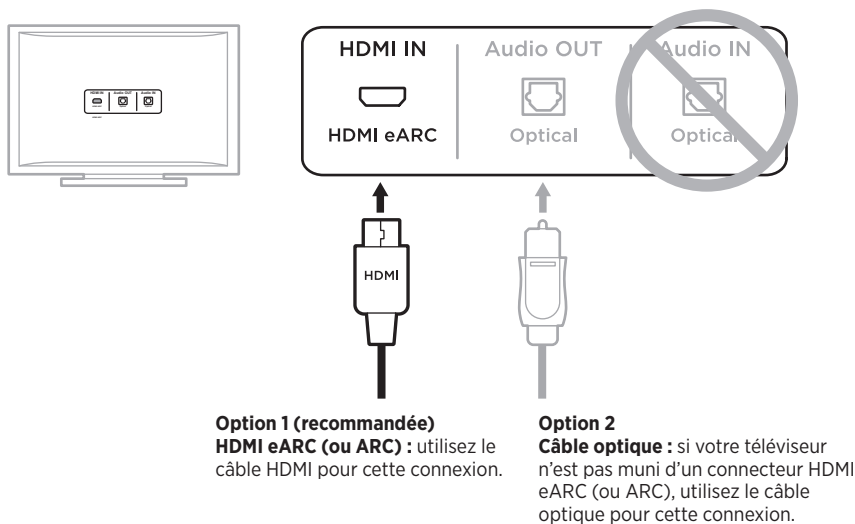

2. Sélectionnez un câble audio.

RACCORDEMENT DE LA BARRE DE SON AU TÉLÉVISEUR

Après avoir sélectionné un câble audio, raccordez la barre de son au téléviseur.

Option 1 (recommandée) : câble HDMI eARC ou ARC

1. Branchez une extrémité du câble HDMI dans le port **HDMI eARC** ou **ARC** de votre téléviseur.
2. Insérez l'autre extrémité du câble dans le connecteur **HDMI (eARC)** de la barre de son.

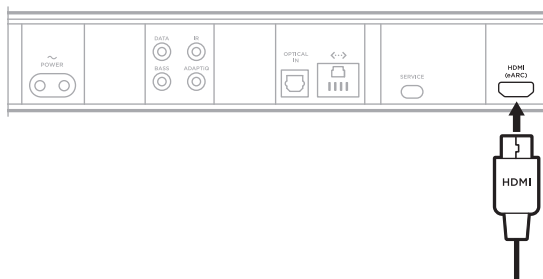

Option 2 : Optique

Si votre téléviseur n'est pas muni d'un connecteur HDMI eARC (ou ARC), utilisez le câble optique pour raccorder la barre de son au téléviseur.

1. Retirez le capuchon aux deux extrémités du câble optique.

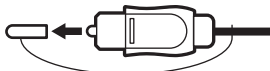

ATTENTION : l'insertion de la fiche avec le capuchon peut endommager à la fois la fiche et le connecteur.

2. Branchez une extrémité du câble optique dans le connecteur **Optical OUT** de votre téléviseur.

ATTENTION : l'insertion de la fiche dans le mauvais sens peut endommager à la fois la fiche et le connecteur.

3. Saisissez l'autre extrémité du câble optique.
4. Alignez la fiche sur le connecteur **OPTICAL IN** de la barre de son et insérez-la délicatement.

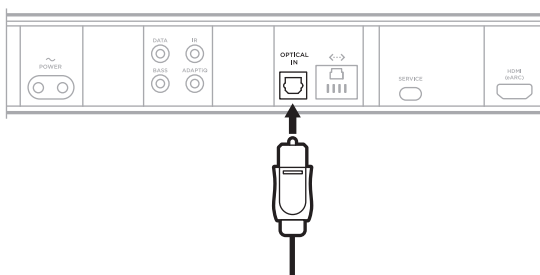

REMARQUE : le connecteur est doté d'une trappe à charnière qui s'ouvre vers l'intérieur lors de l'insertion de la fiche.

5. Insérez fermement la fiche dans le connecteur. Vous devez entendre un déclic.



VÉRIFICATION DU SON

1. Mettez votre téléviseur sous tension.
2. Désactivez les haut-parleurs du téléviseur.

REMARQUE : reportez-vous à la notice d'utilisation de votre téléviseur pour plus d'informations.

3. Si vous utilisez un récepteur câble/satellite ou une source auxiliaire :
 - a. Mettez cette source sous tension.
 - b. Sélectionnez l'entrée appropriée du téléviseur.

4. Mettez la barre de son sous tension (reportez-vous à la page 23).

Vous entendez le son provenant de la barre de son.

5. Appuyez sur la touche de désactivation du son  de la télécommande.

Vous n'entendez aucun son provenant des haut-parleurs du téléviseur ou de la barre de son.

REMARQUE : si le son provient de votre téléviseur après avoir coupé le son de la barre de son, consultez la section « Son provenant du haut-parleur du téléviseur » à la page 53.

Leggere e conservare tutte le istruzioni per la sicurezza, la tutela delle persone e l'uso del prodotto.

CE Bose Corporation dichiara che il presente prodotto è conforme ai requisiti essenziali e ad altre disposizioni applicabili della Direttiva 2014/53/UE e di tutte le altre direttive UE applicabili. La dichiarazione di conformità completa è disponibile all'indirizzo: www.Bose.com/compliance

**UK
CA** Il presente prodotto è conforme a tutte le normative sulla compatibilità elettromagnetica del 2016 e a tutte le altre normative del Regno Unito applicabili. La dichiarazione di conformità completa è disponibile all'indirizzo: www.Bose.com/compliance

Bose Corporation dichiara che il presente prodotto è conforme ai requisiti essenziali delle normative sulle apparecchiature radio del 2017 e a tutte le altre normative del Regno Unito applicabili. La dichiarazione di conformità completa è disponibile all'indirizzo: www.Bose.com/compliance

Importanti istruzioni di sicurezza

Leggere queste istruzioni.

Utilizzare solo un panno asciutto per la pulizia.

Non ostruire le aperture di ventilazione. Installare il prodotto in conformità con le istruzioni fornite dal produttore.

Non installare in prossimità di fonti di calore, quali termosifoni, radiatori, stufe o altri apparati (compresi gli amplificatori) che generano calore.

Utilizzare solo sistemi di aggancio/accessori specificati dal produttore.

Affidarsi a personale qualificato per tutti gli interventi di assistenza. Gli interventi di assistenza si rendono necessari quando l'apparato ha subito danni di qualsiasi tipo, ad esempio se il cavo di alimentazione o la spina sono danneggiati, se è stato versato del liquido o sono caduti oggetti sull'apparato, se l'apparato è stato esposto a pioggia o umidità, se non funziona normalmente o è caduto.

AVVISI/AVVERTENZE



Questo simbolo sul prodotto indica la presenza di tensioni pericolose non isolate all'interno dell'involucro del prodotto e del conseguente rischio di scosse elettriche.



Questo simbolo sul prodotto indica importanti istruzioni di uso e manutenzione contenute in questo manuale.



Contiene pezzi di piccole dimensioni che possono rappresentare un pericolo di soffocamento. Non adatto per bambini di età inferiore ai 3 anni.



Questo prodotto contiene materiale magnetico. Rivolgersi al proprio medico per eventuali domande sui possibili effetti del prodotto sui dispositivi medici impiantati nel corpo umano.



Questo prodotto contiene una superficie in vetro temperato. Usare con cautela per evitare possibili impatti. In caso di rottura, fare molta attenzione nel maneggiare pezzi di vetro rotti.

- Per ridurre il rischio di incendi o scosse elettriche, NON esporre il prodotto a pioggia, liquidi o umidità.
- NON esporre il prodotto a gocce o schizzi e non porre oggetti colmi di liquidi, quali vasi, sopra o accanto al prodotto.
- Tenere il prodotto lontano dal fuoco e da fonti di calore. NON collocare sorgenti di fiamme libere (ad esempio candele accese) sull'apparecchio o nelle sue vicinanze.
- NON apportare alterazioni non autorizzate al prodotto.
- NON utilizzare un invertitore di corrente con questo prodotto.
- NON utilizzare all'interno di veicoli o imbarcazioni.
- La spina dell'alimentazione o dell'accoppiatore deve essere raggiungibile facilmente e rapidamente se è utilizzata come dispositivo di spegnimento.
- La batteria in dotazione con questo prodotto può determinare il rischio di incendio, di esplosione o di ustioni chimiche se non maneggiata correttamente, sostituita in modo improprio o sostituita con un tipo non corretto.
- Per l'installazione di questo prodotto, utilizzare esclusivamente gli accessori seguenti: Bose Soundbar Wall Bracket.
- Mentre si posiziona il prodotto, accertarsi che non ostruisca eventuali aperture di ventilazione del televisore o del monitor. Consultare il manuale per l'utente del televisore o del monitor e installarlo in base alle istruzioni del produttore.
- A causa dei requisiti di ventilazione, Bose sconsiglia di posizionare il prodotto in spazi chiusi o angusti, ad esempio una nicchia a parete o un armadietto.
- Tenere le batterie fuori dalla portata dei bambini.
- Se maneggiata in modo scorretto, la batteria può causare incendi o ustioni chimiche. Non deve essere ricaricata, smontata, esposta a fonti di calore o bruciata.

NOTA: questa apparecchiatura è stata sottoposta a collaudo ed è risultata conforme ai limiti relativi ai dispositivi digitali di Classe B previsti dalla Parte 15 delle norme FCC. Tali limiti sono stati fissati allo scopo di assicurare un'adeguata protezione dalle interferenze dannose nell'ambito di un'installazione residenziale. Questa apparecchiatura genera, utilizza e può irradiare energia a radiofrequenza e, se non viene installata e utilizzata in conformità alle istruzioni fornite, può interferire negativamente con le comunicazioni radiofoniche. Non esiste tuttavia alcuna garanzia che in una particolare installazione non si verificherà alcuna interferenza. Se questo dispositivo dovesse provocare interferenze con la ricezione radiotelevisiva (determinabili spegnendo e riaccendendo l'apparecchio), si dovrà provare a eliminare tali interferenze effettuando una o più delle seguenti operazioni:

- Riorientare o riposizionare l'antenna ricevente.
- Aumentare la distanza tra il dispositivo che provoca interferenza e il ricevitore.
- Collegare l'apparecchiatura a una presa appartenente a un circuito diverso rispetto a quella a cui è collegato il ricevitore.
- Rivolgersi al distributore o a un tecnico radiotelevisivo specializzato per ottenere assistenza.

Eventuali modifiche o alterazioni non espressamente approvate da Bose Corporation possono rendere nulla l'autorizzazione dell'utente all'utilizzo dell'apparecchiatura stessa.

Questo dispositivo è conforme alla parte 15 delle Norme FCC e agli standard ISED (Innovation, Science and Economic Development) Canada RSS esenti da licenza. Il funzionamento è soggetto alle due seguenti condizioni: (1) il dispositivo non può causare interferenze dannose e (2) deve accettare le interferenze ricevute, incluse quelle che potrebbero causare un funzionamento indesiderato del dispositivo.

L'apparecchiatura deve essere installata e utilizzata a una distanza minima di 20 cm tra il radiatore e il corpo dell'utente.

Se sintonizzato su una banda compresa tra 5150 e 5250 MHz, il dispositivo deve essere utilizzato esclusivamente in luoghi chiusi, per evitare di causare potenziali interferenze dannose a sistemi satellitari mobili che impiegano lo stesso canale.

CAN ICES-3(B)/NMB-3(B)

Tabella degli stati energetici del prodotto

Il prodotto, ai sensi della Direttiva 2009/125/CE in merito ai requisiti di progettazione ecocompatibile per i prodotti connessi all'energia e delle normative 2020 relative alla progettazione ecocompatibile per i prodotti connessi all'energia e alle relative informazioni (emendate) (fuori dall'UE), è conforme a uno o più dei seguenti regolamenti o documenti: Regolamento (CE) n. 1275/2008, emendato dal Regolamento (UE) n. 801/2013.

Informazioni richieste sullo stato di alimentazione	Modalità di alimentazione	
	Standby	Standby in rete
Consumo energetico nella modalità di alimentazione specificata, con tensione di ingresso pari a 230 V/50 Hz	< 0,5 W	tutti i tipi di reti ≤ 2,0 W
Tempo trascorso il quale l'apparecchiatura passa automaticamente in modalità	< 2,5 ore	≤ 20 minuti
Consumo energetico in modalità standby in rete con tutte le porte di rete cablate collegate e tutte le porte di rete wireless attivate, con tensione di ingresso pari a 230 V/50 Hz	Non disponibile	≤ 2,0 W
Procedure di disattivazione/attivazione delle porte di rete. La disattivazione di tutte le reti abilita la modalità standby.	<p>Wi-Fi*: per disattivare, premere e tenere premuti simultaneamente i pulsanti Bose Music e Salto in avanti sul telecomando. Ripetere per attivare.</p> <p>Bluetooth*: per disattivare, cancellare l'elenco di pairing premendo e tenendo premuto il pulsante <i>Bluetooth*</i> del telecomando per 10 secondi. Per attivare, eseguire il pairing con una sorgente <i>Bluetooth</i>.</p> <p>Ethernet: per disattivare, scollegare il cavo Ethernet; per attivare, collegare il cavo Ethernet.</p>	

Per l'Europa:

Bande di frequenza di funzionamento: 2400-2483,5 MHz, 5150-5350 MHz e 5470-5725 MHz:

Potenza di trasmissione massima inferiore a 20 dBm EIRP.

Banda di frequenza operativa: 5725 – 5850 MHz.

Potenza in uscita massima inferiore a 14 dBm (25 mW) EIRP.

Poiché la potenza di trasmissione massima è inferiore ai limiti previsti dalle normative, i test SAR non sono necessari in base ai regolamenti applicabili.

Se sintonizzato su una banda compresa tra i 5150 e i 5350 MHz, il dispositivo deve essere utilizzato esclusivamente all'interno, in tutti gli stati membri dell'UE elencati nella tabella.

									
BE	DK	IE	UK(NI)	FR	CY	SK	HU	AT	SE
BG	DE	PT	EL	HR	LV	LT	MT	PL	
CZ	EE	FI	ES	IT	RO	LU	NL	SI	



Questo simbolo indica che il prodotto non deve essere smaltito con i rifiuti domestici, ma deve essere consegnato a una struttura di raccolta appropriata per il riciclaggio. Uno smaltimento e un riciclaggio corretti aiutano a preservare le risorse naturali, la salute e l'ambiente. Per ulteriori informazioni sullo smaltimento e sul riciclaggio di questo prodotto, rivolgersi alle autorità locali, al servizio di smaltimento dei rifiuti o al negozio presso il quale è stato acquistato.

Normativa per la gestione dei dispositivi a radiofrequenza a bassa potenza

Articolo XII

Ai sensi della "Normativa per la gestione dei dispositivi a radiofrequenza a bassa potenza", senza autorizzazione concessa dalla NCC, non si autorizza nessuna società, impresa o utente a cambiare frequenza, incrementare la potenza di trasmissione o alterare le caratteristiche originali nonché le prestazioni di un dispositivo a radiofrequenza a bassa potenza.

Articolo XIV

I dispositivi a radiofrequenza a bassa potenza non devono interferire in alcun modo con la sicurezza aerea o le comunicazioni legali; qualora si riscontrasse una situazione di questo genere, l'utente dovrà eliminare immediatamente qualsiasi interferenza. Per "comunicazioni legali" si intendono le comunicazioni radio operate in conformità con il Telecommunications Act (Legge sulle telecomunicazioni degli Stati Uniti).

I dispositivi a radiofrequenza a bassa potenza devono essere suscettibili di interferenze provenienti da comunicazioni legali o dispositivi irradianti onde radio ISM.



Le batterie usate devono essere smaltite correttamente, attenendosi alle normative locali. Non bruciarle.

Tabella delle limitazioni delle sostanze pericolose (Cina)

Nome e contenuto delle sostanze o degli elementi tossici o pericolosi						
	Sostanze ed elementi tossici o pericolosi					
Nome parte	Piombo (Pb)	Mercurio (Hg)	Cadmio (Cd)	Cromo esavalente (CR(VI))	Bifenile polibromurato (PBB)	Difeniletere polibromurato (PBDE)
Circuiti stampati	X	0	0	0	0	0
Parti di metallo	X	0	0	0	0	0
Parti di plastica	0	0	0	0	0	0
Diffusori	X	0	0	0	0	0
Cavi	X	0	0	0	0	0
Questa tabella è stata messa a punto in accordo a quanto previsto dallo standard SJ/T 11364. 0: indica che la quantità della sostanza tossica o pericolosa contenuta in tutti i materiali omogenei della parte è inferiore al limite previsto dallo standard GB/T 26572. X: indica che la quantità della sostanza tossica o pericolosa contenuta in almeno uno dei materiali omogenei della parte è superiore al limite previsto dallo standard GB/T 26572.						

Tabella delle limitazioni delle sostanze pericolose (Taiwan)

Nome dispositivo: diffusore amplificato, designazione del tipo: 433829						
	Sostanze soggette a restrizioni e relativi simboli chimici					
Unità	Piombo (Pb)	Mercurio (Hg)	Cadmio (Cd)	Cromo esavalente (Cr+6)	Bifenili polibromurati (PBB)	Difenileteri polibromurati (PBDE)
Circuiti stampati	-	o	o	o	o	o
Parti di metallo	-	o	o	o	o	o
Parti di plastica	o	o	o	o	o	o
Diffusori	-	o	o	o	o	o
Cavi	-	o	o	o	o	o
Nota 1: "o" indica che il contenuto percentuale delle sostanze soggette a restrizioni non supera il valore di presenza della percentuale di riferimento. Nota 2: il trattino "-" indica che la sostanza soggetta a restrizioni corrisponde all'esenzione.						

Data di produzione: l'ottava cifra del numero di serie corrisponde all'anno di produzione; ad esempio, "1" indica 2011 o 2021.

Importatore per la Cina: Bose Electronics (Shanghai) Company Limited, Level 6, Tower D, No. 2337 Gudai Rd. Minhang District, Shanghai 201100

Importatore per l'UE: Bose Products B.V., Gorslaan 60, 1441 RG Purmerend, Paesi Bassi

Importatore per Taiwan: Bose Taiwan Branch, 9F-A1, No. 10, Section 3, Minsheng East Road, Taipei City 104, Taiwan
Numero di telefono: +886-2-2514 7676

Importatore per il Messico: Bose de México, S. de R.L. de C.V., Paseo de las Palmas 405-204, Lomas de Chapultepec, 11000 México, D.F. Numero di telefono: +5255 (5202) 3545

Importatore per il Regno Unito: Bose Limited, Bose House, Quayside Chatham Maritime, Chatham, Kent, ME4 4QZ, Regno Unito

Assorbimento in entrata: 100-240 V \sim 50/60 Hz, 65 W

Il codice ID CMIIT è riportato sull'etichetta del prodotto applicata sul retro della soundbar.

Compilare e conservare le seguenti informazioni

Il numero di serie e di modello sono riportati sul lato posteriore della soundbar.

Numero di serie: _____

Numero di modello: 433829

È consigliabile conservare lo scontrino fiscale insieme al manuale di istruzioni. Prima di procedere, è consigliabile registrare il prodotto Bose. La registrazione può essere eseguita facilmente sul sito global.bose.com/register

Informazioni sulla sicurezza



Questo prodotto è in grado di ricevere aggiornamenti automatici della sicurezza da Bose. Per ricevere gli aggiornamenti automatici della sicurezza, è necessario effettuare la procedura di configurazione nell'app Bose Music e connettere il prodotto a Internet. **Se non si esegue la procedura di configurazione, sarà necessario provvedere personalmente all'installazione degli aggiornamenti della sicurezza che Bose renderà disponibili.**

Amazon, Alexa, Amazon Music e tutti i loghi correlati sono marchi commerciali di Amazon.com, Inc. o delle sue società affiliate.

Apple, il logo Apple, Apple Music e AirPlay sono marchi di Apple, Inc. registrati negli USA e in altri paesi. App Store è un marchio di servizio di Apple Inc.

L'uso del badge "Works with Apple" attesta che un accessorio è stato progettato per funzionare specificamente con la tecnologia indicata nel badge stesso, ed è stato certificato dallo sviluppatore come conforme agli standard di prestazioni Apple.

Il marchio in lettere e i loghi *Bluetooth*® sono marchi registrati di proprietà di Bluetooth SIG, Inc. e qualsiasi uso da parte di Bose Corporation è soggetto a licenza.

 Dolby, Dolby Atmos e il simbolo della doppia D sono marchi registrati di Dolby Laboratories Licensing Corporation. Prodotto su licenza di Dolby Laboratories. Versioni riservate non pubblicate. Copyright © 2012-2020 Dolby Laboratories. Tutti i diritti riservati.

Google e Google Play sono marchi commerciali di Google LLC.

 I termini HDMI, HDMI High-Definition Multimedia Interface e il logo HDMI sono marchi o marchi registrati di HDMI Licensing Administrator, Inc.

Questo prodotto include il servizio iHeartRadio. iHeartRadio è un marchio registrato di iHeartMedia, Inc.

Questo prodotto è protetto da alcuni diritti di proprietà intellettuale di Microsoft. L'uso o la distribuzione di tale tecnologia al di fuori di questo prodotto sono proibiti in assenza di una licenza Microsoft.

Pandora è un marchio commerciale o un marchio registrato di Pandora Media, Inc. utilizzato su autorizzazione.

QuickSet è un marchio registrato di Universal Electronics Inc. negli Stati Uniti e a livello internazionale. © UEI 2000-2021

Il prodotto include il software Spotify, soggetto a licenze di terze parti consultabili qui:
www.spotify.com/connect/third-party-licenses

Spotify è un marchio registrato di Spotify AB.

Wi-Fi è un marchio registrato di Wi-Fi Alliance®.

ADAPTiQ, Bose, Bose Bass Module, Bose Music, the Bose Music logo, Bose Noise Cancelling Headphones, Bose Smart Soundbar, Bose Soundbar Wall Bracket, Bose Surround Speakers, QuietComfort, SimpleSync, SoundLink, SoundLink Revolve e Voice4Video sono marchi commerciali di Bose Corporation.

Sede principale di Bose Corporation: 1-877-230-5639

©2022 Bose Corporation. Nessuna parte di questo documento può essere riprodotta, modificata, distribuita o usata in altro modo senza previa autorizzazione scritta.

Per visualizzare le dichiarazioni sulle licenze applicabili ai pacchetti software di terze parti inclusi come componenti del prodotto Bose Smart Soundbar 900:

1. Sul telecomando, premere e tenere premuti i pulsanti *Bluetooth* e Salto all'indietro per 5 secondi.
2. Collegare un cavo USB al connettore SERVICE sul retro della soundbar
3. Collegare l'estremità del cavo a un computer.
4. Sul computer, immettere <http://203.0.113.1/opensource> nella barra dell'indirizzo di un browser per visualizzare il contratto di licenza per l'utente finale (EULA) e la dichiarazione sulla licenza.

CONTENUTO DELLA CONFEZIONE

Contenuto	14
-----------------	----

TECNOLOGIA DOLBY ATMOS®	15
--------------------------------------	----

POSIZIONAMENTO DELLA SOUNDBAR

Consigli	16
----------------	----

Montare a parete la soundbar	17
------------------------------------	----

Regolare l'audio per il montaggio a parete.....	17
---	----

CONFIGURAZIONE DELLA SOUNDBAR

Collegare la soundbar all'alimentazione	18
---	----

Standby di rete	18
-----------------------	----

CONFIGURAZIONE DELL'APP BOSE MUSIC

Scaricare l'app Bose Music.....	19
---------------------------------	----

UTENTI DELL'APP BOSE MUSIC ESISTENTI

Aggiungere la soundbar a un account esistente.....	20
--	----

Connettersi a una rete Wi-Fi® diversa.....	20
--	----

CALIBRAZIONE AUDIO ADAPTIQ

Eseguire la calibrazione audio ADAPTIQ.....	21
---	----

CONTROLLI DELLA SOUNDBAR

Funzioni del telecomando.....	22
-------------------------------	----

Accendere/spegnere	23
--------------------------	----

Auto-riattivazione (solo con collegamento ottico).....	23
--	----

Sorgenti	24
----------------	----

Preset	25
--------------	----

Riproduzione multimediale e controllo del volume	26
--	----

Controlli dell'assistente vocale	27
--	----

Regolazione dell'audio.....	27
-----------------------------	----

ASSISTENTE VOCALE

Opzioni dell'assistente vocale.....	28
Configurare l'assistente vocale.....	28
Accedere ad Assistente Google.....	29
Utilizzare la propria voce.....	29
Utilizzare i controlli della soundbar.....	30
Riprodurre musica con Assistente Google.....	31
Scegliere un servizio audio predefinito.....	31
Accedere ad Amazon Alexa.....	32
Utilizzare la propria voce.....	32
Utilizzare i controlli della soundbar.....	33
Chiamate e messaggi con Amazon Alexa.....	34
Configurazione delle chiamate e dei messaggi Alexa.....	34
Utilizzare la propria voce.....	34
Configurare la funzione Non disturbare.....	35
Utilizzare la propria voce.....	35
Controllare l'audio con Voice4Video™.....	35
Configurare Voice4Video™.....	35
Utilizzare la propria voce.....	36

PERSONALIZZAZIONE DEI PRESET

Impostare un preset.....	37
Riprodurre un preset.....	38

CONNESSIONI *BLUETOOTH*®

Connettere un dispositivo mobile.....	39
Disconnettere un dispositivo mobile.....	40
Riconnettere un dispositivo mobile.....	40
Connettere un dispositivo mobile aggiuntivo.....	40
Cancellare l'elenco dei dispositivi della soundbar.....	40

STREAMING AUDIO CON AIRPLAY

Streaming audio dal Centro di controllo	41
Streaming audio da un'app.....	41

STATO DELLA SOUNDBAR

Stato Wi-Fi	42
Stato <i>Bluetooth</i>	42
Stato dell'assistente vocale.....	43
Indicatore di microfono spento.....	44
Stato della riproduzione multimediale e del volume	44
Aggiornamento e stato di errore.....	45

FUNZIONI AVANZATE

Disattivare o attivare la funzionalità Wi-Fi.....	46
---	----

CONNETTERE PRODOTTI BOSE

Collegare gli accessori (facoltativo).....	47
Connettere un diffusore <i>Bluetooth</i> Bose SoundLink o le cuffie Bose mediante la tecnologia SimpleSync™	47
Vantaggi	47
Prodotti compatibili.....	47
Connettere mediante l'app Bose Music	48
Riconnettere un diffusore <i>Bluetooth</i> Bose SoundLink o delle cuffie Bose	48

CURA E MANUTENZIONE

Aggiornare la soundbar.....	49
Installare le batterie del telecomando	49
Pulire la soundbar	50
Parti di ricambio e accessori	50
Garanzia limitata	50

RISOLUZIONE DEI PROBLEMI

Provare prima queste soluzioni	51
Altre soluzioni	51
Ripristinare la soundbar	59

APPENDICE: INFORMAZIONI DI RIFERIMENTO PER LA CONFIGURAZIONE

Opzioni di connessione	60
Collegare la soundbar al televisore.....	61
Opzione 1 (preferenziale): HDMI eARC o ARC.....	61
Opzione 2: cavo ottico.....	62
Verificare il suono	63

CONTENUTO

Verificare che i seguenti componenti siano inclusi:



Bose Smart Soundbar 900

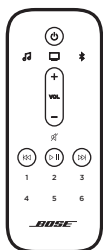

Telecomando

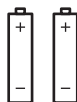

Batteria AAA (2)

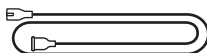

Cavo di alimentazione*

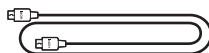

Cavo HDMI

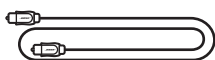

Cavo ottico



Cuffie ADAPTiQ

* La confezione potrebbe includere più cavi di alimentazione. Utilizzare quello adatto al proprio paese.

NOTA: se il prodotto presenta parti danneggiate o se il vetro della soundbar è rotto, non utilizzarlo. Contattare il rivenditore autorizzato Bose locale o il centro di assistenza tecnica Bose.

Visitare: [worldwide.bose.com/Support/SB900](https://www.worldwide.bose.com/Support/SB900)

Bose Smart Soundbar 900 supporta la tecnologia Dolby Atmos®. La soundbar utilizza dei diffusori up-firing per far sì che l'audio, sempre della massima qualità, raggiunga l'ascoltatore da tutte le direzioni, garantendo un'esperienza surround superbamente immersiva e completa.

CONSIGLI

- Posizionare la soundbar sotto e davanti al televisore (preferibilmente) oppure sopra il televisore, con la parte anteriore della soundbar rivolta verso la stanza.
- Per ottenere una qualità audio ottimale, assicurarsi che i diffusori posti sopra la soundbar (diffusori up-firing) non siano ostruiti.
- Se la soundbar viene montata su una parete, assicurarsi che la distanza tra il televisore e la parte superiore della soundbar sia di almeno 10 cm.
- Se si colloca la soundbar sopra uno scaffale o mobiletto porta-TV, posizionare il lato anteriore il più vicino possibile al bordo anteriore dello scaffale o mobiletto per ottenere la migliore qualità sonora.
- Collocare la soundbar fuori e lontano da cabinet metallici e da altri componenti audio/video nonché da fonti dirette di calore.
- Appoggiare la soundbar sui piedini in gomma sopra una superficie stabile e piana. Per garantire un supporto corretto, entrambi i piedini devono poggiare sulla superficie. Le vibrazioni possono infatti causare lo spostamento della soundbar, soprattutto su superfici lisce come marmo, vetro o legno molto levigato.
- Tenere il lato posteriore della soundbar a una distanza minima di 1 cm da qualsiasi altra superficie. L'ostruzione delle porte su questo lato può compromettere la qualità del suono.
- Assicurarsi che nelle vicinanze sia presente una presa elettrica a corrente alternata (CA).
- Per evitare interferenze wireless, tenere tutti gli altri apparati wireless a una distanza di almeno 0,3 - 0,9 m dalla soundbar.
- Per evitare interferenze wireless, potrebbe essere necessario prevedere una distanza massima di 2,4 - 3,0 metri tra alcuni access point Wi-Fi e la soundbar, il modulo bassi opzionale e gli eventuali diffusori surround.
- Per una qualità ottimale del suono, non collocare la soundbar all'interno di un armadietto o in diagonale in un angolo.
- Non collocare oggetti sopra la soundbar.

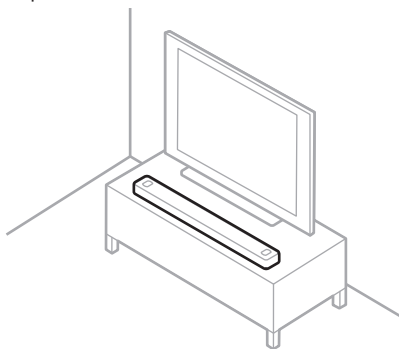

ATTENZIONE: quando la soundbar è in uso, NON appoggiarla sul lato anteriore, posteriore o superiore.

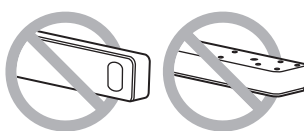

MONTARE A PARETE LA SOUNDBAR

È possibile montare la soundbar su una parete. Per acquistare la Bose Soundbar Wall Bracket, rivolgersi al proprio rivenditore autorizzato Bose.

Visitare: worldwide.Bose.com/Support/SB900

NOTA: assicurarsi che tra la sommità della soundbar e il televisore vi sia una distanza minima di 10 cm.

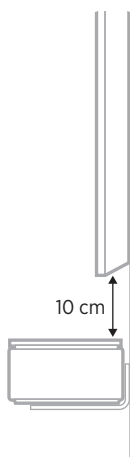

ATTENZIONE: NON utilizzare altri accessori per montare la soundbar.

Regolare l'audio per il montaggio a parete

Dopo aver montato la soundbar, eseguire la calibrazione audio ADAPTiQ (vedere pagina 21).

NOTA: se si rimuove la soundbar dalla parete, eseguire nuovamente la calibrazione audio ADAPTiQ.

COLLEGARE LA SOUNDBAR ALL'ALIMENTAZIONE

1. Collegare il cavo di alimentazione alla porta **POWER** sul retro della soundbar.
2. Inserire l'estremità opposta del cavo di alimentazione nella presa di corrente CA.

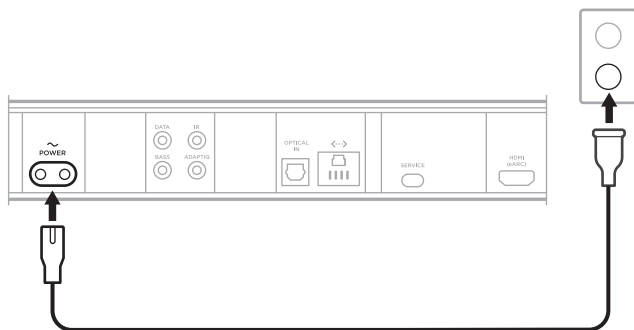



La soundbar si accende e la barra luminosa emette una luce arancione fissa.

STANDBY DI RETE

La soundbar entra in modalità standby di rete se la riproduzione audio viene interrotta e i pulsanti non vengono premuti (oppure non si parla all'assistente vocale) per 20 minuti.

Per riattivare la soundbar dallo stato di standby di rete:

- Sul telecomando, premere il pulsante di accensione , il pulsante di una sorgente (vedere pagina 24) oppure il pulsante Bose Music  e quindi il pulsante di un preset (vedere pagina 25).
- Riprodurre o riavviare l'audio utilizzando il dispositivo mobile o l'app Bose Music.
- Dire qualcosa ad Assistente Google o Amazon Alexa.

NOTE:

- Per accedere all'assistente vocale nello stato di standby di rete, la soundbar deve essere stata configurata con l'app Bose Music (vedere pagina 19) e il microfono deve essere acceso (vedere pagina 44).
- È possibile disattivare il timer di standby utilizzando l'app Bose Music. Questa opzione è accessibile dal menu Impostazioni.

L'app Bose Music consente di impostare e controllare la soundbar da qualsiasi dispositivo mobile, ad esempio uno smartphone o un tablet.

Tramite l'app, è possibile eseguire lo streaming di musica, impostare e cambiare i preset, aggiungere servizi musicali, esplorare le stazioni radio Internet, configurare Assistente Google o Amazon Alexa, scegliere la lingua delle istruzioni vocali, gestire le impostazioni del diffusore e scaricare nuove funzioni.

NOTA: se è stato già creato un account Bose Music per un altro prodotto Bose, aggiungere la soundbar a tale account (vedere pagina 20).

SCARICARE L'APP BOSE MUSIC

1. Scaricare l'app Bose Music sul dispositivo mobile in uso.

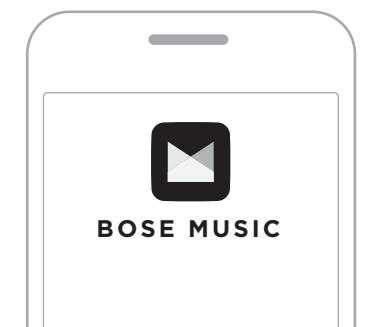



2. Seguire le istruzioni dell'app.

AGGIUNGERE LA SOUNDBAR A UN ACCOUNT ESISTENTE

Per aggiungere Bose Smart Soundbar 900, aprire l'app Bose Music e aggiungere la soundbar.

CONNETTERSI A UNA RETE WI-FI DIVERSA

La procedura di connessione a una rete diversa si rende necessaria quando il nome della rete o la password sono cambiati oppure se si vuole cambiare rete o aggiungere un'altra rete.

1. Sul telecomando, premere e tenere premuto il pulsante TV  e il pulsante Salto all'indietro  finché la barra luminosa non si accende con luce arancione.
2. Sul dispositivo mobile, aprire le impostazioni Wi-Fi.
3. Selezionare **Bose Smart Soundbar 900**.
4. Aprire l'app Bose Music e seguire le istruzioni visualizzate nell'app.

NOTA: se l'app non chiede di eseguire la configurazione, andare alla schermata principale e aggiungere la soundbar.

Dopo aver configurato la soundbar mediante l'app Bose Music, un messaggio dell'app invita l'utente a effettuare la calibrazione audio ADAPTIQ per ottenere una qualità audio ottimale. La calibrazione audio ADAPTIQ consente di personalizzare il suono del sistema in base all'acustica dell'area di ascolto, rilevando delle misurazioni dell'audio in diversi punti della stanza. Per eseguire una calibrazione audio, sono necessari 10 minuti e un ambiente silenzioso.

Durante la calibrazione audio ADAPTIQ, un microfono posto in cima alle cuffie ADAPTIQ (in dotazione alla soundbar) misura le caratteristiche sonore della stanza per determinare la qualità audio ottimale.

ESEGUIRE LA CALIBRAZIONE AUDIO ADAPTIQ

Se successivamente si collegano dei diffusori surround o un modulo bassi, si sposta la soundbar o si cambia posizione a un mobile della stanza, ripetere la calibrazione audio ADAPTIQ per ristabilire la qualità audio ottimale.

Per eseguire la calibrazione audio ADAPTIQ, usare l'app Bose Music. Questa opzione è accessibile dal menu Impostazioni.

I controlli delle soundbar si trovano su lato superiore dell'apparecchio e sul telecomando.

SUGGERIMENTO: è possibile controllare la soundbar anche con l'app Bose® Music.

FUNZIONI DEL TELECOMANDO

Tramite il telecomando è possibile controllare la soundbar, i collegamenti *Bluetooth* e i preset.

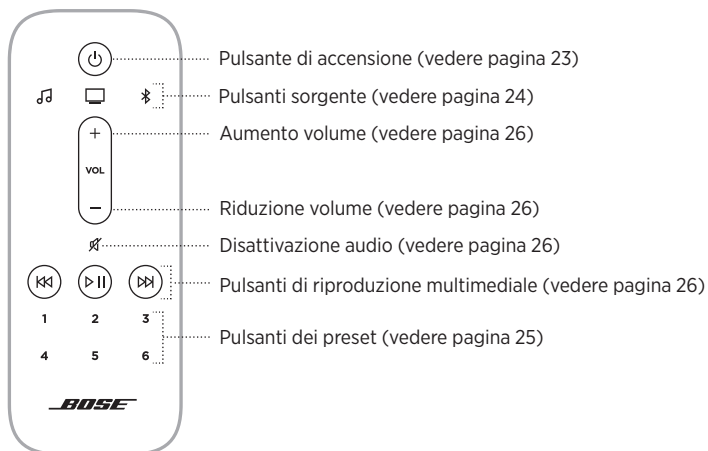

Accendere/spegnere

Sul telecomando, premere il pulsante di accensione  per accendere o spegnere la soundbar.



Quando viene accesa, la soundbar si connette automaticamente all'ultima sorgente attiva.

NOTE:

- La soundbar si accende automaticamente quando viene collegata a una presa elettrica.
- È possibile accedere all'assistente vocale anche quando la soundbar è spenta.

SUGGERIMENTO: è anche possibile usare Voice4Video™ per accendere e spegnere la soundbar (vedere pagina 35).

Auto-riattivazione (solo con collegamento ottico)



È possibile impostare la soundbar in modo che si accenda automaticamente quando riceve un segnale audio.

Per alternare tra l'auto-riattivazione e le impostazioni energetiche predefinite, premere e tenere premuto  per 10 secondi, fino a quando non si sente un segnale acustico e la barra luminosa lampeggia due volte con luce bianca.

SUGGERIMENTO: è possibile controllare l'auto-riattivazione anche dall'app Bose Music. Questa opzione è accessibile dal menu Impostazioni.

Sorgenti

Con il telecomando è possibile controllare il televisore, le connessioni *Bluetooth* e l'audio dell'app Bose Music.

Per selezionare una sorgente, premere sul telecomando il pulsante corrispondente (app Bose Music , TV  o *Bluetooth* ).



SUGGERIMENTI:

- È anche possibile usare Voice4Video™ per selezionare la sorgente *Bluetooth* (vedere pagina 35).
- Per selezionare una sorgente è anche possibile utilizzare l'app Bose Music.

Preset

La soundbar include 6 preset che è possibile impostare per riprodurre l'audio dei servizi musicali preferiti. Dopo aver impostato i preset, è possibile accedere ai propri servizi audio in qualsiasi momento, con un semplice tocco di un pulsante sul telecomando oppure utilizzando l'app Bose Music.



Per ulteriori informazioni sui preset, vedere “Personalizzazione dei preset” a pagina 37.



Riproduzione multimediale e controllo del volume



FUNZIONE	AZIONE
Riproduzione/pausa	<p>Premere ▷ .</p> <p>NOTE:</p> <ul style="list-style-type: none"> • Quando l'audio viene messo in pausa, due spie al centro della barra luminosa si accendono con luce bianca fissa fino a quando l'audio non riprende. • È possibile riprodurre e mettere in pausa l'audio solo quando la sorgente è l'app Bose Music o una connessione <i>Bluetooth</i>.
Salto in avanti	Premere ▷▷.
Salto all'indietro	Premere ◀◀.
Aumento volume	<p>Premere +.</p> <p>NOTA: per aumentare rapidamente il volume, premere e tenere premuto +.</p>
Riduzione volume	<p>Premere —.</p> <p>NOTA: per ridurre rapidamente il volume, premere e tenere premuto —.</p>
Disattivazione/riattivazione audio	<p>Premere ✕.</p> <p>Quando l'audio viene disattivato, l'estremità sinistra della barra luminosa si accende con luce bianca fissa fino a quando l'audio non riprende.</p> <p>SUGGERIMENTO: si può anche premere + per riattivare l'audio.</p>

SUGGERIMENTO: è anche possibile usare Voice4Video™ per controllare la riproduzione e il volume per certe sorgenti (vedere pagina 35).

CONTROLLI DELL'ASSISTENTE VOCALE

Si possono utilizzare il pulsante Azione  e il pulsante di disattivazione del microfono  per controllare Assistente Google (vedere pagina 29) o Amazon Alexa (vedere pagina 32).

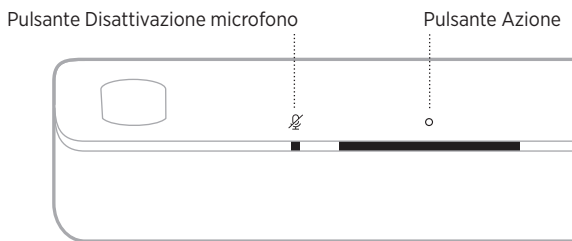

REGOLAZIONE DELL'AUDIO



Per regolare i bassi, gli acuti, il canale centrale e il canale alto, utilizzare l'app Bose Music. Queste opzioni sono accessibili dal menu Impostazioni.

OPZIONI DELL'ASSISTENTE VOCALE

È possibile impostare la soundbar per accedere in modo semplice e rapido ad Assistente Google o ad Amazon Alexa.

NOTA:

- Non è possibile impostare la soundbar in modo da accedere contemporaneamente ad Assistente Google e Amazon Alexa.
- Assistente Google e Amazon Alexa non sono disponibili in alcune lingue e in alcuni paesi.

OPZIONI DI PROGRAMMAZIONE	MODALITÀ DI UTILIZZO
Assistente Google	Usare la propria voce e/o il pulsante Azione  (vedere pagina 29).
Amazon Alexa	Usare la propria voce e/o il pulsante Azione  (vedere pagina 32).

CONFIGURARE L'ASSISTENTE VOCALE

Prima di iniziare, assicurarsi che il dispositivo mobile e la soundbar siano connessi alla stessa rete Wi-Fi.

Per configurare l'assistente vocale, utilizzare l'app Bose Music. Questa opzione è accessibile dal menu Impostazioni.

NOTE:

- Quando si configura l'assistente vocale, assicurarsi di utilizzare lo stesso account di servizio audio usato per l'app Bose Music.
- Se nel proprio ambiente è presente più di un prodotto Bose Music, per un'esperienza di assistenza vocale senza problemi Bose consiglia che una sola persona utilizzi l'account Bose Music e l'account dell'assistente vocale per configurare quest'ultimo per tutti i prodotti Bose Music.

ACCEDERE AD ASSISTENTE GOOGLE

La soundbar consente di godersi la propria musica preferita in casa, con semplici comandi vocali. Si possono scegliere i brani da ascoltare, controllare il volume e trovare informazioni sul brano in corso di riproduzione, il tutto senza usare le mani. È anche possibile pianificare gli impegni della giornata, impostare sveglie e controllare gli smart device nella propria abitazione, semplicemente usando la voce. Per iniziare, pronunciare “Hey Google” o toccare il pulsante Azione  per parlare con Google.

Per ricevere ulteriori informazioni sul funzionamento dell'Assistente Google, visitare: <https://support.google.com/assistant>

NOTE:



- Assistente Google non è disponibile in alcune lingue e in alcuni paesi.
- Per ulteriori informazioni sulla riproduzione musicale con Assistente Google, vedere pagina 31.

Utilizzare la propria voce





Pronunciare “Hey Google” e poi:

AZIONI DA PROVARE	ESEMPI DI FRASI DA PRONUNCIARE
Ascoltare contenuti	Suona della musica
Pianificare la giornata	Che impegni ho sul calendario oggi?
Gestire attività	Metti una sveglia per domani alle 07.00
Controllare la casa “smart”	Accendi le luci
Cercare risposte	Che tempo farà nel weekend?

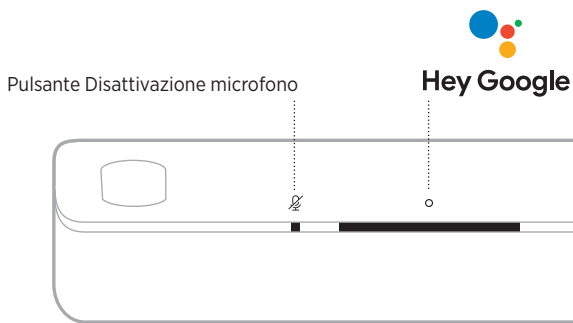
Utilizzare i controlli della soundbar

Si possono utilizzare il pulsante Azione  e il pulsante di disattivazione del microfono  per controllare Assistente Google. Sono posizionati nella parte superiore della soundbar.



AZIONI DA PROVARE	AZIONE
Parlare a Google	Toccare  e pronunciare la propria richiesta. Per un elenco di azioni da provare, visitare: https://support.google.com/assistant
Interrompere sveglie e timer	Toccare  .
Interrompere Assistente Google	Toccare  .
Accendere e spegnere il microfono	Toccare  . Quando il microfono è spento, l'indicatore di microfono spento è acceso con luce rossa fissa e Assistente Google non è accessibile.

RIPRODURRE MUSICA CON ASSISTENTE GOOGLE

Si può chiedere ad Assistente Google di riprodurre brani musicali dal servizio audio predefinito oppure da un servizio audio specifico.

Pronunciare “Hey Google” e poi:

AZIONI DA PROVARE	ESEMPI DI FRASI DA PRONUNCIARE
Riprodurre la musica	Suona un po' di musica. NOTA: Assistente Google utilizza il servizio audio predefinito. Per cambiare il servizio audio predefinito, utilizzare l'app Assistente Google.
Controllare il diffusore	Alza il volume.
Riprodurre un servizio audio specifico	Riproduci NPR su TuneIn. NOTA: Assistente Google non supporta tutti i servizi audio.
Riprodurre su un diffusore specifico	Riproduci musica jazz sui diffusori in sala. NOTA: pronunciare il nome del diffusore assegnato nell'app Bose Music. Se esistono più diffusori con lo stesso nome, utilizzare il nome assegnato nell'app Assistente Google oppure modificare il nome nell'app Bose Music.

Scegliere un servizio audio predefinito

Durante la configurazione iniziale di Assistente Google, l'app invita a selezionare un servizio audio predefinito. Quando si chiede ad Assistente Google di riprodurre musica sui prodotti Bose, gli unici servizi predefiniti supportati sono Pandora e Spotify. Sebbene siano elencati altri servizi audio disponibili in fase di configurazione, questi non sono supportati.

Per garantire un'esperienza ottimale, scegliere Pandora o Spotify come servizio audio predefinito. Se il servizio audio scelto non è supportato, si sente un messaggio di errore quando si richiede la riproduzione di un brano musicale.

ACCEDERE AD AMAZON ALEXA

Impostare Alexa sulla soundbar significa semplificarsi la vita; infatti, mediante i comandi vocali, sarà possibile controllare la riproduzione dei brani e molto altro. Usare Alexa è semplice: basta fare una domanda. Ponendo ad Alexa le domande corrette, è possibile riprodurre il brano preferito, saltare al brano successivo, regolare il volume, leggere le ultime notizie e molto altro. Una volta impostato Alexa sulla soundbar, controllare la casa "smart" sarà ancora più facile grazie ai comandi vocali.

Per maggiori informazioni sulle funzionalità di Alexa, visitare:

<https://www.amazon.com/usealexa>

NOTA: Alexa non è disponibile in tutte le lingue e in tutti i Paesi.



Utilizzare la propria voce

Pronunciare "Alexa" e poi:





AZIONI DA PROVARE	ESEMPI DI FRASI DA PRONUNCIARE
Parlare ad Alexa	Aiutami a iniziare.
Riprodurre audio	Suona musica rock. NOTA: Amazon Music è impostato come servizio musicale predefinito. Per cambiare il servizio musicale predefinito, utilizzare l'app Alexa.
Mettere in pausa l'audio	Pausa.
Controllare il volume	Alza il volume.
Saltare al brano successivo	Salta.
Riprodurre un servizio audio specifico	Suona NPR su TuneIn. NOTA: Amazon Alexa non supporta tutti i servizi audio.
Riprodurre su un diffusore specifico	Suona musica jazz in cucina. NOTA: pronunciare il nome del diffusore assegnato nell'app Bose Music. Se esistono più diffusori con lo stesso nome, utilizzare il nome assegnato nell'app Alexa oppure modificare il nome nell'app Bose Music.
Impostare un timer	Imposta un timer di 15 minuti.

AZIONI DA PROVARE	ESEMPI DI FRASI DA PRONUNCIARE
Scoprire altre possibilità	Aiutami a usare altre possibilità.
Fermare Alexa	Stop.

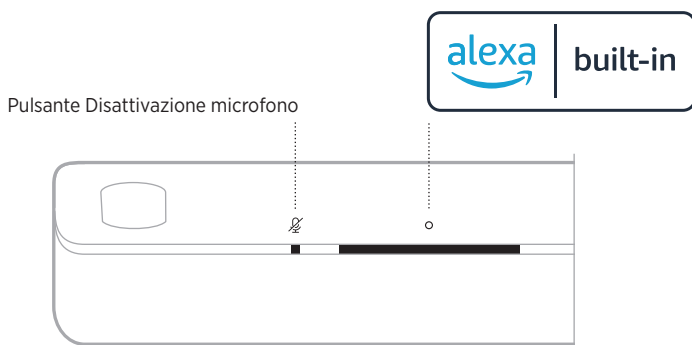
Utilizzare i controlli della soundbar

Si possono utilizzare il pulsante Azione  e il pulsante di disattivazione del microfono  per controllare Amazon Alexa. Sono posizionati nella parte superiore della soundbar.



AZIONI DA PROVARE	AZIONE
Parlare ad Alexa	Toccare  e pronunciare la propria richiesta. Per un elenco di azioni da provare, visitare: https://www.amazon.com/usealexa
Interrompere sveglie e timer	Toccare  .
Fermare Alexa	Toccare  .
Accendere e spegnere il microfono	Toccare  . NOTA: quando il microfono è spento, l'indicatore di microfono spento è acceso con luce rossa fissa e Alexa non è accessibile.

CHIAMATE E MESSAGGI CON AMAZON ALEXA

Casa e famiglia saranno ancora più connessi. Alexa può trasformare il dispositivo in un interfono, per consentire conversazioni immediate e bidirezionali tra stanze o perfino case diverse, oppure per effettuare annunci da qualsiasi stanza. Si può utilizzare Alexa per effettuare chiamate o inviare messaggi gratuiti direttamente dal dispositivo Alexa supportato o dall'app Alexa, utilizzando il cellulare o il tablet supportati.

NOTA: entrambe le persone devono disporre di un dispositivo con funzionalità Alexa, devono aver abilitato la funzione Chiamate e messaggi Alexa e devono aver fornito entrambe il consenso nell'app Alexa.

Configurazione delle chiamate e dei messaggi Alexa

Per configurare la funzione Chiamate e messaggi Alexa, utilizzare l'app Alexa.

Utilizzare la propria voce

Pronunciare “Alexa” e poi:

AZIONI DA PROVARE	ESEMPI DI FRASI DA PRONUNCIARE
Accedere a un dispositivo presente in casa	Selezionare “Cucina.” NOTA: se il dispositivo è un prodotto Bose, assicurarsi di pronunciare il nome del diffusore assegnato nell'app Bose Music. Se esistono più diffusori con lo stesso nome, utilizzare il nome assegnato nell'app Alexa oppure modificare il nome nell'app Bose Music.
Connessione Drop In con un familiare o a un amico fuori casa	Effettuare una chiamata Drop In a “Cucina della mamma.” NOTA: assicurarsi di pronunciare il nome del diffusore assegnato nell'app Bose Music e/o nell'app Alexa del titolare.
Effettuare una chiamata	Chiama la mamma.
Rispondere a una chiamata	Rispondi.
Rifiutare una chiamata o un messaggio	Rifiuta.
Chiudere una chiamata	Termina la chiamata.
Riprodurre un messaggio	Riproduci il messaggio.

AZIONI DA PROVARE	ESEMPI DI FRASI DA PRONUNCIARE
Chiamare un contatto di emergenza	Chiama il mio contatto di emergenza.
Fare un annuncio	Annuncia che la cena è pronta.

CONFIGURARE LA FUNZIONE NON DISTURBARE

È possibile disabilitare temporaneamente tutte le notifiche, gli annunci e le chiamate in arrivo sulla soundbar.

Utilizzare la propria voce

Pronunciare “Alexa” e poi:

AZIONI DA PROVARE	ESEMPI DI FRASI DA PRONUNCIARE
Abilitare la funzione Non disturbare	Attiva la funzione Non disturbare.
Disabilitare la funzione Non disturbare	Disattiva la funzione Non disturbare.

SUGGERIMENTO: è possibile configurare la funzione Non disturbare anche dall'app Alexa.

CONTROLLARE L'AUDIO CON VOICE4VIDEO™

La tecnologia Bose Voice4Video™ estende le capacità vocali di Amazon Alexa più di quanto sia possibile con altre soundbar. Oltre a controllare la smart soundbar, si possono controllare il televisore e il ricevitore via cavo o satellitare semplicemente con la voce. Con una semplice domanda ad Alexa, è possibile accendere il televisore e la smart soundbar, impostare la sorgente video desiderata, sintonizzarsi su una stazione pronunciandone il nome o il numero di canale e iniziare a guardare istantaneamente i propri programmi preferiti. Niente più telecomandi smarriti e tutorial remoti, perché con Bose Voice4Video™ tutti diventano esperti, anche la babysitter o i suoceri poco tecnologici.

Configurare Voice4Video™

Per configurare Voice4Video™, utilizzare l'app Bose Music.

NOTA: prima di configurare Voice4Video™ è necessario impostare Alexa nell'app Bose Music (vedere pagina 28).

Utilizzare la propria voce

Pronunciare “Alexa” e poi:

AZIONI DA PROVARE	ESEMPI DI FRASI DA PRONUNCIARE
TV accesa	Accendi la TV.
Spegnere la TV	Spegni la TV.
Riprodurre un video	Riproduci.
Mettere in pausa un video	Pausa.
Riprendere la riproduzione di un video	Riprendi.
Passare al video successivo	Seguente.
Passare al video precedente	Precedente.
Commutare l'ingresso audio su <i>Bluetooth</i>	Passa a <i>Bluetooth</i> .
Guardare un canale specifico*	Sintonizzati su NFL Network.
Guardare un numero di canale specifico*	Sintonizzati sul canale 802.
Andare al canale successivo	Canale seguente.
Andare al canale precedente*	Canale precedente.

*Disponibile solo per ricevitori via cavo o satellitari.

È possibile controllare i preset tramite l'app Bose Music o il telecomando.

NOTA: non è possibile impostare i preset quando la sorgente è una connessione *Bluetooth*.

IMPOSTARE UN PRESET

1. Riprodurre musica in streaming con l'app Bose Music.
2. Sul telecomando, premere il pulsante Bose Music .



3. Premere e tenere premuto un preset fino a quando si sente un segnale acustico.



RIPRODURRE UN PRESET

Dopo aver personalizzato i preset, premere il pulsante di un preset sul telecomando per riprodurre la musica.



CONNETTERE UN DISPOSITIVO MOBILE

1. Sul telecomando, premere il pulsante *Bluetooth*.



La barra luminosa lampeggia in blu.

2. Sul dispositivo mobile, attivare la funzione *Bluetooth*.

NOTA: il menu *Bluetooth* si trova in genere nel menu Impostazioni.

3. Selezionare la soundbar dall'elenco dei dispositivi.

NOTA: cercare il nome immesso per la propria soundbar all'interno dell'app Bose Music. Se non è stato assegnato un nome alla soundbar, viene visualizzato quello predefinito.

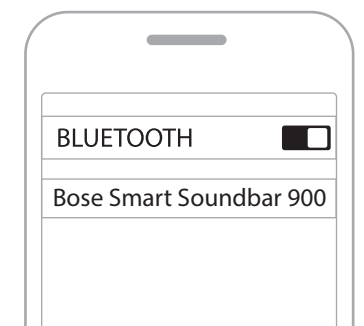

Una volta stabilita la connessione, si sente un segnale acustico, la barra luminosa si accende con luce bianca fissa e poi sfuma in nero. Il nome della soundbar viene visualizzato nell'elenco dei dispositivi mobili.

DISCONNETTERE UN DISPOSITIVO MOBILE

Scollegare il dispositivo mobile tramite l'app Bose Music.

SUGGERIMENTO: si possono anche utilizzare le impostazioni *Bluetooth* del dispositivo mobile. Se si disattiva la funzione *Bluetooth*, vengono scollegati anche tutti gli altri dispositivi.

RICONNETTERE UN DISPOSITIVO MOBILE

Sul telecomando, premere il pulsante *Bluetooth* .

La soundbar tenta di connettersi agli ultimi dispositivi connessi.

NOTE:

- Verificare che sul dispositivo mobile sia stata attivata la funzione *Bluetooth*.
- Il dispositivo deve essere entro un raggio di 9 metri e acceso.

CONNETTERE UN DISPOSITIVO MOBILE AGGIUNTIVO

È possibile memorizzare fino a otto dispositivi nell'elenco dei dispositivi della soundbar.

NOTA: è possibile riprodurre audio da un solo dispositivo alla volta.

1. Sul telecomando, premere e tenere premuto il pulsante *Bluetooth*  fino a quando la barra luminosa non lampeggia in blu.
2. Sul dispositivo mobile, selezionare la soundbar dall'elenco dei dispositivi.

NOTA: verificare che sul dispositivo mobile sia stata attivata la funzione *Bluetooth*.

CANCELLARE L'ELENCO DEI DISPOSITIVI DELLA SOUNDBAR

1. Sul telecomando, premere e tenere premuto  per 10 secondi fino a quando la barra luminosa non lampeggia in bianco due volte e poi si spegne gradualmente.

La barra luminosa lampeggia in blu.

2. Eliminare la soundbar dall'elenco dei dispositivi *Bluetooth* del dispositivo.

Tutti i dispositivi vengono cancellati e la soundbar è pronta per la connessione (vedere pagina 39).

La soundbar supporta l'audio AirPlay 2 e consente quindi di riprodurre rapidamente uno streaming audio trasmesso da un dispositivo Apple a una soundbar o a più diffusori.

NOTE:

- Per utilizzare AirPlay 2, è necessario un dispositivo Apple con sistema operativo iOS 11.4 o successivo.
- Il dispositivo Apple e la soundbar devono essere connessi alla stessa rete Wi-Fi.
- Per maggiori informazioni su AirPlay, visitare: <https://www.apple.com/airplay>

STREAMING AUDIO DAL CENTRO DI CONTROLLO

1. Sul dispositivo Apple, aprire il Centro di controllo.
2. Toccare e tenere premuta la scheda audio nell'angolo superiore destro dello schermo, quindi toccare l'icona AirPlay .
3. Selezionare la soundbar.

STREAMING AUDIO DA UN'APP

1. Aprire un'app musicale (ad esempio Apple Music) e selezionare un brano da riprodurre.
2. Toccare .
3. Selezionare la soundbar.

La barra luminosa a LED sulla parte anteriore della soundbar segnala lo stato della soundbar.

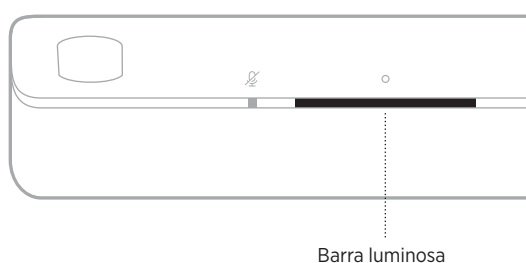

NOTA: la barra indica uno stato alla volta della sorgente selezionata.

STATO WI-FI

Mostra lo stato della connessione Wi-Fi della soundbar.

ATTIVITÀ DELLA BARRA LUMINOSA		STATO DEL SISTEMA
Bianco lampeggiante		Connessione alla rete Wi-Fi in corso
Bianco fisso, poi dissolvenza a nero		Connesso alla rete Wi-Fi







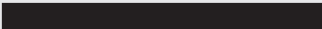

STATO BLUETOOTH

Mostra lo stato della connessione *Bluetooth* dei dispositivi mobili.

ATTIVITÀ DELLA BARRA LUMINOSA		STATO DEL SISTEMA
Blu lampeggiante		Pronto per la connessione al dispositivo mobile
Bianco lampeggiante		Connessione a un dispositivo mobile in corso
Bianco fisso, poi dissolvenza a nero		Connesso un dispositivo mobile
La luce bianca lampeggia due volte e poi sfuma in nero		Cancellazione dell'elenco dispositivi

STATO DELL'ASSISTENTE VOCALE

Mostra lo stato dell'assistente vocale.

ATTIVITÀ DELLA BARRA LUMINOSA		STATO DEL SISTEMA
Spenta		L'assistente vocale è inattivo
La luce bianca scorre verso il centro della barra e poi diventa fissa		L'assistente vocale è in ascolto
La luce bianca scorre verso i lati della barra		L'assistente vocale sta "pensando"
Bianco lampeggiante (barra piena)		L'assistente vocale sta parlando
Giallo lampeggiante		Notifica dall'assistente vocale
Bianco fisso, poi la luce bianca scorre verso i lati della barra		Avviso dall'assistente vocale
Verde lampeggiante		Chiamata in uscita o in entrata NOTA: solo Amazon Alexa.
Verde fisso		Chiamata in corso NOTE: <ul style="list-style-type: none"> Al termine della chiamata, la barra luminosa sfuma in nero. Solo Amazon Alexa.
Viola fisso, poi dissolvenza a nero		Funzione Non disturbare abilitata NOTE: <ul style="list-style-type: none"> Quando la funzione Non disturbare è abilitata, la barra luminosa lampeggia in viola ogni volta che si tenta di interagire con Alexa. Solo Amazon Alexa.

Indicatore di microfono spento

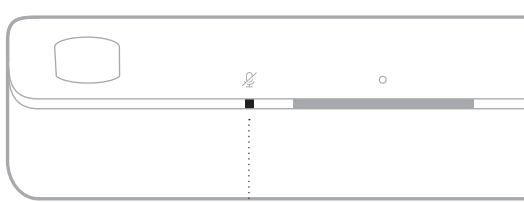

Indicatore di microfono spento

ATTIVITÀ DELL'INDICATORE

STATO DEL SISTEMA

Rosso fisso





Il microfono è spento.

STATO DELLA RIPRODUZIONE MULTIMEDIALE E DEL VOLUME

Mostra lo stato della soundbar durante il controllo della riproduzione dei brani multimediali e del volume.







ATTIVITÀ DELLA BARRA LUMINOSA

STATO DEL SISTEMA



Due indicatori centrali si illuminano di bianco fisso		Pausa
L'estremità destra della barra luminosa lampeggia in bianco		Aumento volume
L'estremità sinistra della barra luminosa lampeggia in bianco		Riduzione volume
L'estremità sinistra della barra luminosa è accesa con luce bianca fissa		Audio disattivato

AGGIORNAMENTO E STATO DI ERRORE

Mostra lo stato degli aggiornamenti del software e gli avvisi di errori.

ATTIVITÀ DELLA BARRA LUMINOSA		STATO DEL SISTEMA
Arancione fisso		Configurazione Wi-Fi in corso
La luce bianca scorre da destra a sinistra		Scaricamento aggiornamento in corso
La luce bianca scorre da sinistra a destra		Aggiornamento della soundbar
Lampeggia in arancione 4 volte		Errore sorgente: vedere l'app Bose Music
Lampeggia in rosso 4 volte		La richiesta è temporaneamente non disponibile - riprovare più tardi
Rosso fisso		Errore - contattare l'assistenza clienti Bose

DISATTIVARE O ATTIVARE LA FUNZIONALITÀ WI-FI

Sul telecomando, tenere premuti il pulsante Bose Music  e il pulsante Salto in avanti  fino a quando la barra luminosa non lampeggia due volte in bianco e poi sfuma in nero.

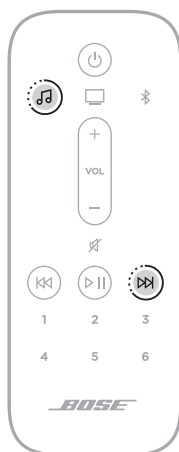

COLLEGARE GLI ACCESSORI (FACOLTATIVO)

È possibile connettere alla soundbar gli accessori indicati di seguito. Per ulteriori informazioni, vedere la guida per l'utente dell'accessorio.

- **Bose Bass Module 700:** Bose.com/BM700
- **Bose Bass Module 500:** Bose.com/BM500
- **Bose Surround Speakers 700:** Bose.com/SS700
- **Bose Surround Speakers:** Bose.com/SS

CONNETTERE UN DIFFUSORE *BLUETOOTH* BOSE SOUNDLINK O LE CUFFIE BOSE MEDIANTE LA TECNOLOGIA SIMPLESYNC™

Con la tecnologia Bose SimpleSync™ è possibile connettere alla soundbar determinati modelli di diffusori *Bluetooth* Bose SoundLink o di cuffie Bose per cambiare modo di ascoltare la musica e l'audio dei film.

Vantaggi

- **Un'esperienza di ascolto TV indisturbata:** è possibile ascoltare l'audio del televisore senza interferenze esterne connettendo le cuffie Bose alla soundbar. Si possono utilizzare i sistemi di controllo del volume indipendenti di ciascun prodotto per abbassare il volume o disattivare l'audio della soundbar mantenendo il volume delle cuffie al livello desiderato.
- **Diffondere l'audio in un'altra stanza:** si può ascoltare la stessa musica in due stanze diverse contemporaneamente connettendo alla soundbar un diffusore Bose SoundLink *Bluetooth*.

NOTA: la tecnologia SimpleSync™ ha una portata *Bluetooth* massima di 9 metri. Le pareti e i materiali di costruzione possono talvolta influire negativamente sulla ricezione del segnale.

Prodotti compatibili

È possibile connettere alla soundbar la maggior parte dei diffusori *Bluetooth* Bose SoundLink e delle cuffie Bose.

I prodotti compatibili più diffusi sono:

- Diffusore *Bluetooth* Bose SoundLink Revolve+
- Diffusore *Bluetooth* Bose SoundLink Mini
- Diffusore *Bluetooth* Bose SoundLink Color
- Bose Noise Cancelling Headphones 700
- Cuffie Bose QuietComfort 35 wireless

Nuovi prodotti vengono aggiunti periodicamente. Per un elenco completo e maggiori informazioni, visitare: worldwide.Bose.com/Support/Groups

Connettere mediante l'app Bose Music

Per connettere il diffusore *Bluetooth* Bose SoundLink o le cuffie Bose alla soundbar, utilizzare l'app Bose Music. Per ulteriori informazioni, visitare: worldwide.bose.com/Support/Groups

NOTE:

- Verificare che il prodotto da connettere sia acceso, in un raggio di 9 metri dalla soundbar e pronto per connettersi a un altro dispositivo. Per ulteriori informazioni, consultare il manuale di istruzioni del prodotto specifico.
- È possibile collegare alla soundbar un solo prodotto per volta.

RICONNETTERE UN DIFFUSORE *BLUETOOTH* BOSE SOUNDLINK O DELLE CUFFIE BOSE

Accendere il diffusore *Bluetooth* Bose SoundLink o le cuffie Bose.

Il diffusore o le cuffie tentano di connettersi al dispositivo *Bluetooth* più recente, compresa la soundbar.

NOTE:

- La soundbar deve trovarsi nel raggio di portata del segnale (9 m) ed essere accesa.
- Se il diffusore non si connette, vedere “La soundbar non si riconnette a un diffusore *Bluetooth* Bose SoundLink precedentemente connesso” a pagina 58.
- Se le cuffie non si connettono, vedere “La soundbar non si riconnette a delle cuffie Bose precedentemente connesse” a pagina 58.

AGGIORNARE LA SOUNDBAR

La soundbar si aggiorna automaticamente quando è connessa all'app Bose Music e alla rete Wi-Fi.

INSTALLARE LE BATTERIE DEL TELECOMANDO

1. Aprire il vano batterie sul retro del telecomando facendo scorrere il coperchio.

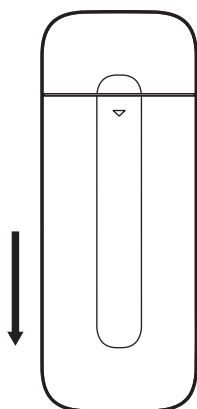

2. Inserire le due batterie AAA (IEC-LR3) da 1,5 V in dotazione. Fare combaciare i simboli + e – sulle batterie con i segni + e – all'interno del vano.

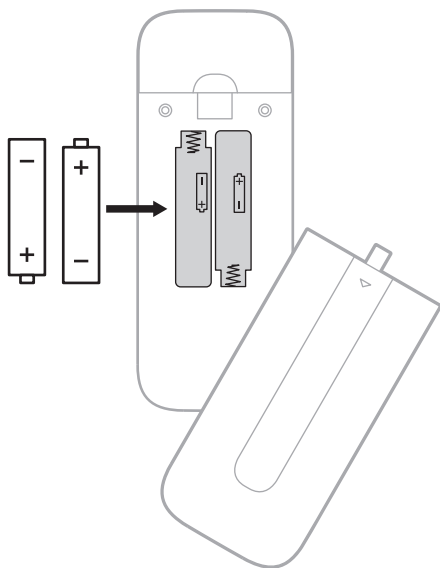

3. Richiudere il vano batterie facendo scorrere il coperchio.

PULIRE LA SOUNDBAR

Sfregare le superfici esterne della soundbar con un panno morbido e asciutto.

AVVERTENZE:

- NON versare liquidi sulla soundbar o nelle aperture.
- NON soffiare aria nei diffusori up-firing o nella soundbar.
- NON utilizzare un aspirapolvere per pulire i diffusori up-firing o la soundbar.
- NON utilizzare spray vicino ai diffusori up-firing o alla soundbar.
- NON utilizzare solventi, prodotti chimici o soluzioni detergenti contenenti alcol, ammoniaca o abrasivi.
- NON far cadere oggetti nelle aperture.

PARTI DI RICAMBIO E ACCESSORI

Per ordinare parti di ricambio e accessori, rivolgersi al servizio clienti Bose.

Visitare: worldwide.Bose.com/Support/SB900

GARANZIA LIMITATA

La soundbar è coperta da una garanzia limitata. Per i dettagli della garanzia limitata, consultare il nostro sito web all'indirizzo global.Bose.com/warranty.

Per effettuare la registrazione del prodotto, consultare global.Bose.com/register per istruzioni. La mancata registrazione non inciderà in alcun modo sui diritti previsti dalla garanzia limitata.

PROVARE PRIMA QUESTE SOLUZIONI

Se si dovessero riscontrare problemi con la soundbar:

- Assicurarsi che l'alimentatore sia collegato a una presa elettrica funzionante.
- Fissare bene tutti i cavi.
- Controllare lo stato della soundbar (vedere pagina 42).
- Scaricare l'app Bose Music ed eseguire gli aggiornamenti software disponibili.
- Posizionare la soundbar come indicato nelle linee guida sul posizionamento (vedere pagina 16).
- Per un funzionamento corretto, spostare la soundbar entro il raggio di portata del segnale del dispositivo mobile.
- Assicurarsi che la soundbar sia posizionata a una distanza minima di 0,3 - 0,9 metri dalle apparecchiature wireless.
- Verificare che sia stata presente una distanza massima di 2,4 - 3,0 metri tra gli access point Wi-Fi e la soundbar, il modulo bassi opzionale e gli eventuali diffusori surround.

ALTRE SOLUZIONI

Se non si riesce a risolvere il problema, consultare la tabella seguente per individuare i sintomi e le possibili soluzioni dei problemi più comuni. Se non si è in grado di risolvere il problema, contattare il servizio clienti Bose.

Visitare: worldwide.Bose.com/contact

SINTOMO	SOLUZIONE
Porta HDMI eARC non presente sul televisore	Utilizzare la porta HDMI ARC del televisore. Utilizzare il cavo ottico per collegare la soundbar al televisore.
Assenza di una porta HDMI eARC, HDMI ARC o ottica sul televisore	Collegare il televisore utilizzando un convertitore audio e un cavo audio separato, ad esempio un cavo coassiale, da 3,5 mm o un cavo audio analogico (non fornito). Il tipo di convertitore e il tipo di cavo da impiegare dipendono dalle porte di uscita audio del televisore.
La soundbar non si accende	Collegare il cavo di alimentazione a una presa elettrica CA diversa. Utilizzare il telecomando per accendere la soundbar (vedere pagina 23). Scollegare i cavi di alimentazione dalla soundbar e dal modulo bassi o dai diffusori surround opzionali, attendere 30 secondi, quindi collegarli a una presa di corrente alternata attiva.
La soundbar non si spegne	La soundbar potrebbe essere in modalità standby. Sul telecomando, premere il pulsante di accensione  per attivare la soundbar. Premere  di nuovo per spegnere la soundbar.

SINTOMO	SOLUZIONE
L'audio non viene riprodotto in Dolby Atmos	Controllare l'app Bose Music per verificare che lo streaming audio sia in Dolby Atmos. In caso contrario, assicurarsi che le impostazioni audio avanzate del televisore consentano il passaggio di Dolby Atmos alla soundbar. Consultare il manuale di istruzioni del televisore.
Il telecomando non funziona correttamente o non funziona affatto	<p>Fare combaciare i simboli + e – sulle batterie con i segni + e – all'interno del vano (vedere pagina 49).</p> <p>Sostituire le batterie (vedere pagina 49).</p> <p>Assicurarsi che il telecomando sia entro il raggio operativo della soundbar (6 m).</p> <p>Assicurarsi che nello spazio tra il telecomando e la soundbar non siano presenti ostacoli.</p>
Audio assente o intermittente dalla soundbar	<p>Se l'estremità sinistra della barra luminosa è accesa con luce bianca fissa, l'audio della soundbar è disattivato. Premere il pulsante di disattivazione audio  per riattivare l'audio della soundbar.</p> <p>Verificare che l'audio del dispositivo mobile non sia disattivato.</p> <p>Aumentare il volume sulla soundbar (vedere pagina 26) o sul dispositivo mobile.</p> <p>Commutare su una sorgente diversa (vedere pagina 24).</p> <p>Riprodurre l'audio da un'applicazione o un servizio musicale differente.</p> <p>Se l'audio proviene da una sorgente Wi-Fi, eseguire un reset del router.</p> <p>Riavviare il dispositivo mobile.</p> <p>Assicurarsi che il dispositivo utilizzato sia compatibile con la funzionalità <i>Bluetooth</i>.</p> <p>Assicurarsi che il cavo HDMI della soundbar sia inserito in una porta del televisore contrassegnata con HDMI eARC (Enhanced Audio Return Channel), non una porta HDMI standard. Se il televisore non dispone di una porta HDMI eARC, collegarlo alla porta HDMI ARC. Se il televisore non dispone di una porta ARC, collegarlo alla soundbar utilizzando il cavo ottico (vedere pagina 62).</p> <p>Se la soundbar è collegata alla porta HDMI eARC (o ARC) del televisore, assicurarsi che l'opzione Consumer Electronics Control (CEC) sia attivata nel menu di sistema del televisore. A seconda del tipo di televisore, il nome usato per fare riferimento alla funzione CEC potrebbe essere diverso. Consultare il manuale di istruzioni del televisore.</p> <p>Scollegare il cavo HDMI dalla porta HDMI eARC (o ARC) del televisore, quindi ricollegarlo.</p> <p>Inserire il cavo ottico in una porta del televisore contrassegnata dalla dicitura Output o OUT, e non Input o IN.</p> <p>Scollegare i cavi di alimentazione dalla soundbar e dal modulo bassi o dai diffusori surround opzionali, attendere 30 secondi, quindi collegarli a una presa di corrente alternata attiva.</p> <p>Impostare l'opzione CEC su Alternate On (Si - Alternativo) mediante l'app Bose Music.</p>

SINTOMO	SOLUZIONE
<p>La soundbar non si collega al modulo bassi o ai diffusori surround</p>	<p>Consultare la sezione sulla risoluzione dei problemi nel manuale di istruzioni del modulo bassi o dei diffusori surround (vedere pagina 47).</p> <p>Assicurarsi che il modulo bassi o i diffusori surround siano compatibili con la soundbar (vedere pagina 47).</p> <p>Scollegare i cavi di alimentazione della soundbar e del modulo bassi o dei diffusori surround opzionali, attendere 30 secondi, quindi collegarli bene alla presa elettrica CA.</p>
<p>Audio assente dal modulo bassi o dai diffusori surround</p>	<p>Assicurarsi che il modulo bassi o i diffusori surround siano compatibili con la soundbar (vedere pagina 47).</p> <p>Controllare che il software dell'app Bose Music sia aggiornato.</p> <p>Regolare il livello dei bassi mediante l'app Bose Music (vedere pagina 27).</p> <p>Commutare su una sorgente diversa (vedere pagina 24).</p>
<p>Il suono proviene dal diffusore del televisore</p>	<p>Assicurarsi che il cavo HDMI della soundbar sia inserito in una porta del televisore contrassegnata con HDMI eARC (Enhanced Audio Return Channel), non una porta HDMI standard. Se il televisore non dispone di una porta HDMI eARC, collegarlo alla porta HDMI ARC. Se il televisore non dispone di una porta ARC, collegarlo alla soundbar utilizzando il cavo ottico (vedere pagina 62).</p> <p>Scollegare il cavo HDMI dalla porta HDMI eARC (o ARC) del televisore, quindi ricollegarlo.</p> <p>Scollegare i cavi di alimentazione della soundbar e del modulo bassi o dei diffusori surround opzionali, attendere 30 secondi, quindi collegarli bene alla presa elettrica CA.</p> <p>Disattivare gli altoparlanti del televisore. Consultare il manuale di istruzioni del televisore.</p> <p>Ridurre al minimo il volume del televisore.</p> <p>Se la soundbar è collegata alla porta HDMI eARC (o ARC) del televisore, assicurarsi che l'opzione Consumer Electronics Control (CEC) sia attivata nel menu di sistema del televisore. A seconda del tipo di televisore, il nome usato per fare riferimento alla funzione CEC potrebbe essere diverso. Consultare il manuale di istruzioni del televisore.</p> <p>Impostare l'opzione CEC su Alternate On (Si - Alternativo) mediante l'app Bose Music.</p>
<p>Suono debole o distorto</p>	<p>Provare diverse sorgenti, se disponibili.</p> <p>Assicurarsi che il televisore supporti l'audio surround. Consultare il manuale di istruzioni del televisore.</p> <p>Se l'audio viene riprodotto da un altro dispositivo, abbassare il volume di tale dispositivo.</p> <p>Regolare il livello dei bassi mediante l'app Bose Music (vedere pagina 27).</p> <p>Disattivare gli altoparlanti del televisore. Consultare il manuale di istruzioni del televisore.</p> <p>Verifica dell'audio (vedere pagina 63).</p> <p>Eseguire la calibrazione audio ADAPTIQ (vedere pagina 21).</p>

SINTOMO	SOLUZIONE
<p>La soundbar non riproduce l'audio dalla sorgente corretta oppure seleziona una sorgente non corretta dopo qualche istante</p>	<p>Impostare l'opzione CEC su Alternate On (Si - Alternativo) mediante l'app Bose Music.</p> <p>Disattivare la funzione CEC sulla sorgente. Consultare il manuale di istruzioni della sorgente.</p>
<p>Soundbar e sorgente non si accendono/spengono contemporaneamente</p>	<p>Sul telecomando, premere il pulsante della sorgente che non è sincronizzata.</p> <p>Premere il pulsante di accensione  per attivare/disattivare la sorgente.</p>
<p>La soundbar non si connette alla rete Wi-Fi</p>	<p>Nell'app Bose Music, selezionare il nome di rete corretto e immettere la password di rete (con le corrette minuscole e maiuscole).</p> <p>Verificare che la soundbar e il dispositivo mobile siano connessi alla stessa rete Wi-Fi.</p> <p>Se le informazioni di rete sono cambiate, vedere pagina 20.</p> <p>Abilitare la funzione Wi-Fi sul dispositivo che si sta utilizzando per la configurazione.</p> <p>Chiudere le altre applicazioni aperte sul dispositivo mobile.</p> <p>Riavviare il dispositivo mobile e il router.</p> <p>Se il router supporta sia la banda a 2,4 GHz che a 5 GHz, assicurarsi che il dispositivo (mobile o computer) e la soundbar si stiano collegando alla stessa banda.</p> <p>NOTA: assegnare a ogni banda un nome univoco per essere sicuri di connettersi alla banda corretta.</p> <p>Reimpostare il router.</p> <p>Scollegare i cavi di alimentazione della soundbar e del modulo bassi o dei diffusori surround opzionali, attendere 30 secondi, quindi collegarli bene alla presa elettrica CA. Disinstallare l'app Bose Music sul dispositivo mobile, reinstallarla e riavviare la procedura di configurazione.</p> <p>Provare a connettersi alla rete tramite cavo Ethernet.</p> <p>Se si esegue la connessione a un'altra rete e l'app non chiede di eseguire la configurazione, andare alla schermata principale e aggiungere la soundbar.</p>
<p>La soundbar non si connette al dispositivo Bluetooth</p>	<p>Sul dispositivo mobile, disattivare e poi riattivare la funzione <i>Bluetooth</i>. Rimuovere la soundbar dall'elenco dei dispositivi <i>Bluetooth</i>. Connetterlo di nuovo (vedere pagina 39).</p> <p>Connettere un dispositivo mobile diverso (vedere pagina 40).</p> <p>Assicurarsi che il dispositivo utilizzato sia compatibile con la funzionalità <i>Bluetooth</i>.</p> <p>Rimuovere la soundbar dall'elenco <i>Bluetooth</i> del dispositivo mobile. Connetterlo di nuovo (vedere pagina 39).</p> <p>Canellare l'elenco dispositivi della soundbar (vedere pagina 40). Connetterlo di nuovo (vedere pagina 39).</p>

SINTOMO	SOLUZIONE
La soundbar non esegue lo streaming audio con AirPlay	<p>Assicurarsi che la soundbar sia accesa ed entro il raggio operativo (vedere pagina 23).</p> <p>Assicurarsi che il dispositivo Apple e la soundbar siano connessi alla stessa rete Wi-Fi.</p> <p>Aggiornare il dispositivo Apple.</p> <p>Verificare che la soundbar sia aggiornata (vedere pagina 49).</p> <p>Se non si riesce a individuare l'icona AirPlay  nell'app utilizzata per riprodurre musica in streaming, eseguire lo streaming audio dal Centro di controllo.</p> <p>Per ulteriore assistenza, visitare: https://www.apple.com/airplay</p>
L'app Bose Music non funziona sul dispositivo mobile	<p>Assicurarsi che il dispositivo mobile sia compatibile con l'app Bose Music e rispetti i requisiti minimi di sistema. Per ulteriori informazioni, consultare l'app store del dispositivo mobile.</p> <p>Disinstallare l'app Bose Music sul dispositivo mobile, quindi reinstallarla (vedere pagina 19).</p>
La soundbar non è visibile e quindi non è possibile aggiungerla a un altro account Bose	<p>Verificare che la condivisione della soundbar sia attivata tramite l'app Bose Music.</p> <p>Verificare che la soundbar e il dispositivo mobile siano connessi alla stessa rete Wi-Fi.</p>



SINTOMO	SOLUZIONE
Assistente Google non risponde	<p>Assicurarsi che l'indicatore di microfono spento non sia acceso con luce rossa. Per attivare il microfono, vedere pagina 30.</p> <p>Controllare che Assistente Google sia stato configurato utilizzando l'app Bose Music (vedere pagina 28).</p> <p>NOTA: la soundbar deve essere configurata e connessa alla rete Wi-Fi utilizzando l'app Bose Music. Connettere il dispositivo mobile al Wi-Fi.</p> <p>Connettere il dispositivo mobile al Wi-Fi.</p> <p>Verificare che Assistente Google sia disponibile nel paese in cui ci si trova.</p> <p>Assicurarsi che la versione dell'app Assistente Google sia quella più aggiornata.</p> <p>Controllare che sia stata attivata la parola di attivazione (vedere pagina 29).</p> <p>Verificare che il dispositivo mobile sia compatibile.</p> <p>Rimuovere Assistente Google dalla soundbar mediante l'app Bose Music. Aggiungere di nuovo Assistente Google.</p> <p>Scegliere Pandora o Spotify come servizio audio predefinito (vedere pagina 31).</p> <p>Assicurarsi di utilizzare lo stesso account di servizio audio nell'app Bose Music e nell'app Assistente Google.</p> <p>Assistente Google potrebbe non supportare la richiesta. Nuove funzioni vengono aggiunte periodicamente.</p> <p>Per ulteriore assistenza, visitare: https://support.google.com/assistant</p>
Modificare le impostazioni dei risultati personali di Assistente Google	<p>Per disattivare i risultati personali o modificare l'account in merito ai risultati personali, utilizzare il menu Impostazioni nell'app Assistente Google.</p>

SINTOMO	SOLUZIONE
Alexa non risponde	<p>Assicurarsi che l'indicatore di microfono spento non sia acceso con luce rossa. Per attivare il microfono, vedere pagina 33.</p> <p>Controllare che Alexa sia stato configurato utilizzando l'app Bose Music (vedere pagina 28).</p> <p>NOTA: la soundbar deve essere configurata e connessa alla rete Wi-Fi utilizzando l'app Bose Music.</p> <p>Connettere il dispositivo mobile al Wi-Fi.</p> <p>Verificare che Amazon Alexa sia disponibile nel paese in cui ci si trova.</p> <p>Assicurarsi che la versione dell'app Alexa sia quella più aggiornata.</p> <p>Verificare che il dispositivo mobile sia compatibile.</p> <p>Controllare che sia stata attivata la parola di attivazione (vedere pagina 32).</p> <p>Rimuovere Alexa dalla soundbar utilizzando l'app Bose Music. Aggiungere di nuovo Alexa.</p> <p>Pronunciare il nome assegnato nell'app Bose Music. Se esistono più soundbar con lo stesso nome, utilizzare il nome assegnato nell'app Alexa oppure modificare il nome nell'app Bose Music.</p> <p>Se si usa Voice4Video™:</p> <ul style="list-style-type: none"> • Assicurarsi che nello spazio tra la soundbar, il televisore e/o il ricevitore via cavo o satellitare non siano presenti ostacoli. • Verificare che la soundbar sia collegata mediante il cavo HDMI (vedere pagina 61). • Assicurarsi di aver configurato questa funzione con l'app Bose Music e collegato il televisore e/o il ricevitore via cavo o satellitare. • Verificare di aver immesso il proprio codice postale e il fornitore di servizi del ricevitore via cavo/satellitare. <p>Alexa potrebbe non supportare la richiesta. Nuove funzioni vengono aggiunte periodicamente.</p> <p>Per assistenza, visitare il sito: https://www.amazon.com/usealexa</p>
Un preset non risponde	<p>Verificare che il preset sia stato impostato (vedere pagina 37).</p>
La soundbar non si connette a un diffusore Bluetooth Bose SoundLink o alle cuffie Bose	<p>Verificare che il diffusore o le cuffie siano accesi, entro un raggio di 9 metri dalla soundbar e pronti per connettersi a un altro dispositivo. Per ulteriori informazioni, consultare il manuale di istruzioni del prodotto specifico.</p>

SINTOMO	SOLUZIONE
La soundbar non si riconnette a un diffusore Bluetooth Bose SoundLink precedentemente connesso	Sul diffusore, utilizzare i comandi del prodotto per scorrere l'elenco dei dispositivi finché non viene pronunciato il nome della soundbar. Per istruzioni specifiche per il prodotto in uso, consultare il manuale di istruzioni del proprio diffusore.
La soundbar non si riconnette a delle cuffie Bose precedentemente connesse	Connettere mediante l'app Bose Music. Questa opzione è accessibile dal menu Impostazioni.
Ritardo nella riproduzione audio su un diffusore Bluetooth Bose SoundLink o su cuffie Bose	<p>Non tutti i diffusori <i>Bluetooth</i> Bose SoundLink sono in grado di riprodurre l'audio in sincronia perfetta quando sono connessi alla soundbar. Per verificare se il proprio prodotto è compatibile, visitare: worldwide.Bose.com/Support/Groups</p> <p>Installare gli aggiornamenti software disponibili per il diffusore o le cuffie. Per verificare se sono disponibili aggiornamenti, aprire sul dispositivo mobile l'app Bose appropriata per il proprio prodotto oppure visitare btu.Bose.com sul computer.</p>

RIPRISTINARE LA SOUNDBAR

Il ripristino delle impostazioni di sistema elimina dalla soundbar tutte le impostazioni di sorgente, volume e rete e le impostazioni di calibrazione audio ADAPTIQ; tutte le impostazioni vengono riportate a quelle originali di fabbrica.

1. Sul telecomando, tenere premuti il pulsante di accensione  e il pulsante Salto in avanti  per 5 secondi, fino a quando la barra luminosa non lampeggia due volte in bianco e poi sfuma in nero.



La soundbar viene riavviata. Al termine del ripristino, la barra luminosa inizia a lampeggiare con luce arancione.

2. Per ripristinare le impostazioni di rete e audio della soundbar:
 - a. Avviare l'app Bose Music sul proprio dispositivo mobile e aggiungere la soundbar alla propria rete (vedere "Aggiungere la soundbar a un account esistente" a pagina 20).
 - b. Eseguire la calibrazione audio ADAPTIQ mediante l'app Bose Music (vedere pagina 21).

OPZIONI DI CONNESSIONE

Collegare la soundbar al televisore mediante una delle seguenti due opzioni di connessione:

- **Opzione 1 (preferenziale):** HDMI eARC (Enhanced Audio Return Channel) o ARC
- **Opzione 2:** cavo ottico

NOTA: utilizzando la porta HDMI eARC del televisore, è possibile usare il telecomando della TV per accendere la soundbar, controllarne il volume e disattivare l'audio.

1. Sul retro del televisore, individuare le porte **HDMI IN** e **Audio OUT** (ottica).

NOTA: il pannello delle porte del televisore potrebbe essere diverso da quello raffigurato. Eventualmente basarsi sulla forma della porta.

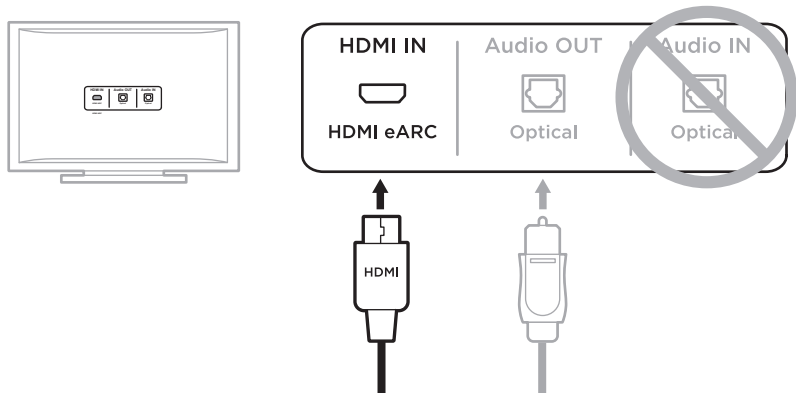

Opzione 1 (preferenziale)
HDMI eARC (o ARC): utilizzare il cavo HDMI per effettuare questo collegamento.

Opzione 2
Cavo ottico: se il televisore non è provvisto di una porta HDMI eARC (o ARC), utilizzare il cavo ottico per questo collegamento.

2. Scegliere un cavo audio.

COLLEGARE LA SOUNDBAR AL TELEVISORE

Dopo aver scelto un cavo audio, collegare la soundbar al televisore.

Opzione 1 (preferenziale): HDMI eARC o ARC

1. Inserire un'estremità del cavo HDMI nella porta **HDMI eARC** o **ARC** del televisore.
2. Inserire l'altra estremità del cavo nella porta **HDMI (eARC)** della soundbar.

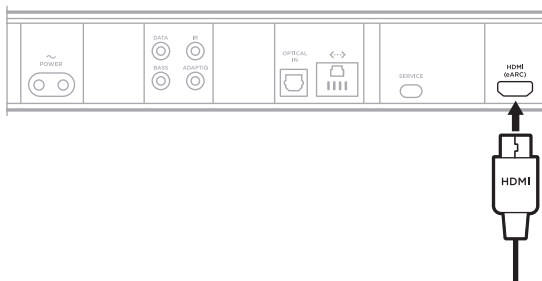

Opzione 2: cavo ottico

Se il televisore non è provvisto di una porta HDMI eARC (o ARC), utilizzare il cavo ottico per collegare la soundbar al televisore.

1. Rimuovere il cappuccio di protezione da entrambe le estremità del cavo ottico.



ATTENZIONE: l'inserimento dello spinotto con il cappuccio montato può danneggiare lo spinotto stesso e/o la porta.

2. Inserire un'estremità del cavo ottico nella porta **Optical OUT** del televisore.

ATTENZIONE: l'inserimento dello spinotto con l'orientamento sbagliato può danneggiare lo spinotto stesso e/o la porta.

3. Prendere lo spinotto all'altra estremità del cavo ottico.
4. Allineare lo spinotto alla porta **OPTICAL IN** della soundbar, quindi inserirlo con cura.

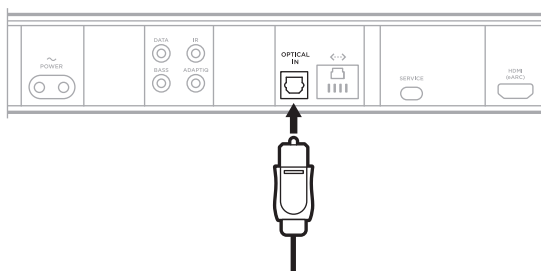

NOTA: la porta è dotata di uno sportellino girevole che si abbassa verso l'interno quando lo spinotto viene inserito.

5. Spingere con decisione lo spinotto nella porta finché non si sente un clic.



VERIFICARE IL SUONO

1. Accendere il televisore.
2. Disattivare gli altoparlanti del televisore.

NOTA: per ulteriori informazioni, consultare le istruzioni per l'uso del televisore.

3. Se si usa un ricevitore via cavo/satellitare o un'altra sorgente secondaria:
 - a. Accendere la sorgente.
 - b. Selezionare l'ingresso TV appropriato.

4. Accendere la soundbar (vedere pagina 23).

Si percepirà il suono provenire dalla soundbar.

5. Sul telecomando, premere il pulsante di disattivazione audio X .

Non si udirà più alcun suono proveniente dai diffusori del televisore o dalla soundbar.

NOTA: se si sente provenire il suono dal televisore dopo aver disattivato l'audio della soundbar, vedere "Il suono proviene dal diffusore del televisore" a pagina 53.

Kérjük, olvassa el, és tartsa be a biztonsági és használati utasításokat.

CE A Bose Corporation ezennel kijelenti, hogy a jelen termék megfelel a rádióberendezésekre és távközlési végberendezésekre vonatkozó 2014/53/EK irányelv és minden más idevonatkozó EU-irányelv alapvető követelményeinek és egyéb rendelkezéseinek. A teljes megfelelőségi nyilatkozat a következő címen található: www.Bose.com/compliance.

**UK
CA** A jelen termék megfelel az elektromágneses kompatibilitásról szóló 2016-os irányelveknek és az összes vonatkozó egyesült királyságbeli törvény előírásának. A teljes megfelelőségi nyilatkozat a következő címen található: www.Bose.com/compliance.

A Bose Corporation ezennel kijelenti, hogy a jelen termék megfelel a rádióberendezésekre vonatkozó 2017. évi irányelv és minden más idevonatkozó egyesült királyságbeli irányelv alapvető követelményeinek. A teljes megfelelőségi nyilatkozat a következő címen található: www.Bose.com/compliance.

Fontos biztonsági utasítások

Olvassa el ezeket az utasításokat.

Csak száraz ronggyal tisztítsa.

Ne zárja el a szellőzőnyílásokat. A készüléket a gyártó utasításainak megfelelően helyezze el.

Ne helyezze a készüléket hőforrások, például fűtőtűz, tűzhely vagy egyéb hőtermelő berendezés közelébe (ideértve az erősítőket is).

Kizárólag a gyártó által meghatározott kiegészítőket/tartozékokat használja.

A javítási munkákat bízza szakemberre. Szervizelésre akkor van szükség, ha a készülék valamilyen módon meghibásodott, például megsérült a hálózati csatlakozószinórja vagy a csatlakozódugója, folyadék ömlött vagy nehéz tárgy esett rá, eső vagy nedvesség érte, működésében rendellenesség tapasztalható, vagy leesett.

VIGYÁZAT / FIGYELMEZTETÉS



Ez a szimbólum azt jelzi a terméken, hogy a termék dobozában olyan szigetelés nélküli, veszélyes feszültség van jelen, amely áramütést okozhat.



A terméken található ezen szimbólum azt jelzi, hogy az útmutatóban fontos kezelési és karbantartási utasítások szerepelnek.



A termék apró részeket tartalmaz, melyek fulladást okozhatnak. 3 éves kor alatti gyermekek számára nem alkalmas.



A termék mágneses anyagot tartalmaz. Tájékozódjon kezelőorvosánál, hogy ez hatással lehet-e az Ön által használt beültethető orvostechnikai eszközre.



A termék edzett üveg felületet tartalmaz. Óvatosan kezelje, nehogy ütődés érje. Ha eltörik, óvatosan kezelje a törött üvegdarabokat.

- A tűz és az áramütés kockázatának csökkentése érdekében a terméket óvja esőtől, folyadékoktól és párától.
- Ügyeljen rá, hogy a termékre NE csöpögjön, illetve ne fröccsenjen víz. A termékre és annak közelébe ne helyezzen vázát vagy más, folyadékkal töltött edényt.
- Tartsa a terméket távol tűztől és más hőforrásoktól. A termékre és annak közelébe TILOS gyertyát vagy egyéb nyílt lánggal működő eszközt helyezni.
- NE végezzen a terméken engedély nélküli módosítást.
- Ezzel a termékkel NE használjon áramátalakítót.
- NE használja járművekben és hajókon.
- Ha leválasztó egységként a hálózati csatlakozódugaszt vagy a készülécsatlakozót használja, az ilyen leválasztó egységnek mindig működőképes állapotban kell lennie.
- A termékhez mellékeltelem/akkumulátor tűz- és robbanásveszélyt jelent, és kémiai égést okozhat, ha nem megfelelően kezelik, illetve helytelenül vagy rossz típusúra cserélik ki.
- A termék felszereléséhez kizárólag a következő hardvert használja: Bose Soundbar Wall Bracket falitartó.
- A termék elhelyezésekor figyeljen rá, hogy az a tévé vagy a monitor szellőzőnyílásait ne takarja el. Tekintse meg a tévé vagy a monitor használati útmutatóját, és a gyártó utasításainak megfelelően helyezze üzembe.
- A szellőzésre vonatkozó követelmények miatt a Bose nem tanácsolja a terméket körülhatárolt térbe, például falmélyedésbe vagy zárt szekrénybe helyezni.
- Tartsa az elemet/akkumulátort távol a gyermekektől.
- A helytelenül kezelt elemek/akkumulátorok tüzet vagy kémiai égést okozhatnak. Az elemet/akkumulátort ne próbálja meg feltölteni, ne szedje szét, ne hevítse, és ne próbálja meg elégetni.

MEGJEGYZÉS: A berendezést az FCC-szabályzat 15. cikke szerint tesztelték. Ez alapján a berendezés megfelel a „B” osztályú digitális eszközök előírásainak. Ezen határértékek megfelelő védelmet nyújtanak a káros sugárzások ellen lakóépületen belül. A berendezés rádiófrekvenciás energiát termel, használ és sugározhat, és amennyiben nem az utasításoknak megfelelően helyezik üzembe és használják, a rádiókommunikációra nézve káros interferenciát okozhat. Arra azonban nincs garancia, hogy adott körülmények között nem lép fel interferencia. Ha a berendezés nem kívánt interferenciával zavarja a rádió- vagy a televízióadást (ezt a berendezés ki- és bekapcsolásával lehet ellenőrizni), javasoljuk, hogy az interferencia kiküszöbölése érdekében próbálkozzon az alábbiak egyikével:

- Fordítsa el vagy helyezze át a vevőantennát.
- Növelje a berendezés és a vevőkészülék közötti távolságot.
- A berendezést a vevőkészülék áramellátását biztosító áramkörtől eltérő áramkör aljzatához csatlakoztassa.
- Forduljon a forgalmazóhoz vagy tapasztalt rádió-/televíziószerelőhöz.

A Bose Corporation által kifejezetten jóvá nem hagyott módosítások vagy változtatások esetén érvénytelenül válhat a berendezés működtetésére adott felhasználói engedély.

Ez a készülék megfelel az FCC-szabályzat 15. részének és az ISED Canada nem engedélyköteles RSS-szabványainak. A működés során a következő két feltételnek kell eleget tenni: (1) Ez a készülék nem bocsáthat ki káros interferenciát, és (2) ennek a készüléknek el kell viselnie bármilyen interferenciát, az esetlegesen rendellenes működést okozó interferenciát is beleértve.

A berendezés telepítése és működtetése során a sugárzó egység és az emberi test között legalább 20 cm-es távolságot kell tartani.

A készülék csak zárt térben használható, amikor az 5150–5250 MHz-es frekvenciatartományban működteti, hogy ne okozzon esetlegesen káros interferenciát az azonos csatornát használó mobil műholdvevő rendszerekkel.

CAN ICES-3(B)/NMB-3(B)

A termék energiaállapotainak táblázata

A jelen termék megfelel az energiával kapcsolatos termékek környezetbarát tervezésére vonatkozó követelményeket meghatározó 2009/125/EC direktíva előírásainak, valamint az energiával kapcsolatos termékek környezetbarát tervezésével és energiainformációival (kiegészítés) (EU, kilépés) foglalkozó 2020-as szabályozás előírásainak, és ennek megfelelően eleget tesz a következő normáknak és dokumentumoknak: 1275/2008 (EK) rendelet a 801/2013 (EK) rendelettel kiegészítve.

Az energiafelhasználásra vonatkozó kötelező állapotinformációk	Energiafelhasználási módok	
	Készenlét	Hálózati készenléti
Energiafogyasztás a megadott energiafelhasználási módban, 230 V/50 Hz bemeneti teljesítmény mellett	< 0,5 W	minden hálózati típus ≤ 2,0 W
A berendezés ennyi idő elteltével lép automatikusan az adott módba	< 2,5 óra	≤ 20 perc
Energiafogyasztás hálózati készenléti módban, ha minden vezetékes port csatlakoztatva van, és az összes vezeték nélküli hálózati port aktíválva van, 230 V/50 Hz bemeneti teljesítmény mellett	NA	≤ 2,0 W
Hálózati port inaktíválási/aktíválási folyamatai. Az összes hálózat inaktíválásával a készenléti mód aktíválódik.	<p>Wi-Fi*: Inaktíválásához nyomja le és tartsa lenyomva egyszerre a távvezérlő Bose Music gombot és az Előreléptetés gombot. Az aktíválásához ismétlje meg a műveletet.</p> <p>Bluetooth*: Inaktíválásához törölje a párosítási lista tartalmát. Ehhez nyomja le és tartsa lenyomva 10 másodpercig a távvezérlő Bluetooth® gombját. Aktíválásához párosítsa egy Bluetooth®-forrással.</p> <p>Ethernet: Inaktíválásához húzza ki az Ethernet-kábelt. Aktíválásához dugja be az Ethernet-kábelt.</p>	

Európában:

Működési frekvenciatartományok: 2400–2483,5 MHz, 5150–5350 MHz és 5470–5725 MHz.

A maximális átviteli teljesítmény kevesebb mint 20 dBm EIRP.

Működési frekvenciatartomány: 5725–5850 MHz.

A maximális átviteli teljesítmény kevesebb mint 14 dBm (25 mW) EIRP.

A maximális átviteli teljesítmény a törvényben meghatározott korlátok alatt van, ezért az SAR-tesztelésre nincs szükség, és a vonatkozó előírások értelmében az alól kivételt képez.

Amennyiben a jelen készüléket az 5150–5350 MHz-es frekvenciatartományban működtetik, kizárólag beltérben használható a táblázatban felsorolt összes EU-ország esetében.

									
BE	DK	IE	UK(NI)	FR	CY	SK	HU	AT	SE
BG	DE	PT	EL	HR	LV	LT	MT	PL	
CZ	EE	FI	ES	IT	RO	LU	NL	SI	



Ez a szimbólum azt jelenti, hogy a terméket nem szabad háztartási hulladékkal együtt kidobni, hanem egy megfelelő hulladékkezelő létesítményben kell leadni, ahol gondoskodnak a termék újrahasznosításáról.

A megfelelő hulladékkezelés és újrahasznosítás hozzájárul a természeti erőforrások, az emberi egészség és a környezet védelméhez. A feleslegessé vált termék kezelésével és újrahasznosításával kapcsolatos további információkért forduljon a helyi önkormányzat hulladékkezeléssel megbízott szolgáltatójához, vagy ahhoz az üzlethez, ahol ezt a terméket vásárolta.

A kislevegyszású rádiófrekvenciás eszközök kezelésére vonatkozó korlátozások

XII. törvénycikk

A kislevegyszású rádiófrekvenciás eszközök kezelésére vonatkozó korlátozásoknak megfelelően, a vállalatok, a szervezetek és a felhasználók az NCC külön felhatalmazása nélkül nem változtathatják meg a jóváhagyott kislevegyszású rádiófrekvenciás eszközök frekvenciáját, nem fokozhatják annak jeladási teljesítményét, és nem módosíthatják annak eredeti jellemzőit és teljesítményét.

XIV. törvénycikk

A kislevegyszású rádiófrekvenciás eszközök nem befolyásolhatják a repülőgépek biztonságát, illetve nem okozhatnak interferenciát a jogszerűen engedélyezett kommunikációban. Ha ez mégis megtörténik, a felhasználónak azonnal abba kell hagynia a készülék használatát, amíg az interferencia meg nem szűnik. Az említett jogi kommunikáció a távközlési törvénynek („Telecommunications Act”) megfelelő rádiókommunikációra vonatkozik.

A kislevegyszású rádiófrekvenciás eszközöknek el kell viselniük a jogilag engedélyezett kommunikációból származó vagy a rádióhullámokat kibocsátó ISM-készülékekről érkező interferenciát.



A használt elemet/akkumulátort helyesen, a helyi előírásoknak megfelelően kezelje hulladékként.

Az elemet/akkumulátort tilos elégetni.

A veszélyes anyagokra vonatkozó kínai korlátozások táblázata

Mérgező vagy veszélyes anyagok és vegyi elemek nevei a termékben						
	Mérgező vagy veszélyes anyagok és elemek					
Alkatrész neve	Ólom (Pb)	Higany (Hg)	Kadmium (Cd)	Hat vegyértékű króm (Cr(VI))	Polibrómozott bifenil (PBB)	Polibrominált difeniléter (PBDE)
NYÁK-ok	X	0	0	0	0	0
Fémrészek	X	0	0	0	0	0
Műanyag részek	0	0	0	0	0	0
Hangszórók	X	0	0	0	0	0
Kábelek	X	0	0	0	0	0
Ez a táblázat az SJ/T 11364 előírásainak megfelelően készült. O: Azt jelzi, hogy az adott mérgező vagy veszélyes anyag mennyisége az adott alkatrész egyetlen homogén anyagában sem éri el a GB/T 26572 által meghatározott határértéket. X: Azt jelzi, hogy az adott mérgező vagy veszélyes anyagot az alkatrész legalább egy homogén anyaga a GB/T 26572 korlátozó előírásait meghaladó mértékben tartalmazza.						

A veszélyes anyagokra vonatkozó tajvani korlátozások táblázata

Berendezés neve: Aktív hangszóró, típusjelölés: 433829						
	Korlátozott anyagok és kémiai jelölésük					
Egység	Ólom (Pb)	Higany (Hg)	Kadmium (Cd)	Hat vegyértékű króm (Cr+6)	Polibrómozott bifenilek (PBB)	Polibrómozott difenil-éterek (PBDE)
NYÁK-ok	-	o	o	o	o	o
Fémrészek	-	o	o	o	o	o
Műanyag részek	o	o	o	o	o	o
Hangszórók	-	o	o	o	o	o
Kábelek	-	o	o	o	o	o
1. megjegyzés: A „o” jelzés azt jelenti, hogy a szabályozott anyag százaléka nem haladja meg a jelenlegi referenciaérték százalékát. 2. megjegyzés: Az „-” jelölés azt jelenti, hogy a szabályozott anyag megfelel a kivételnek.						

Gyártás dátuma: A gyári szám nyolcadik számjegye a gyártási évet jelzi: például az „1” 2011-et vagy 2021-et jelöl.

Kínai importőr: Bose Electronics (Shanghai) Company Limited, Level 6, Tower D, No. 2337 Gudai Rd. Minhang District, Shanghai 201100

EU-importőr: Bose Products B.V., Gorslaan 60, 1441 RG Purmerend, Hollandia

Tajvani importőr: Bose Taiwan Branch, 9F-A1, No. 10, Section 3, Minsheng East Road, Taipei City 104, Tajvan.
Telefonszám: +886-2-2514 7676

Mexikói importőr: Bose de México, S. de R.L. de C.V., Paseo de las Palmas 405-204, Lomas de Chapultepec, 11000 México, D.F. Telefonszám: +5255 (5202) 3545

UK-importőr: Bose Limited, Bose House, Quayside Chatham Maritime, Chatham, Kent, ME4 4QZ, United Kingdom

Névleges bemeneti értékek: 100–240 V \sim 50/60 Hz, 65 W

A CMIIT-azonosító a hangsugárzó hátulján lévő termékcímkén található.

Feljegyzendő adatok

A gyári szám és a modellszám a hangsugárzó hátoldalán található.

Gyári szám: _____

Modellszám: 433829

A bizonylatot tartsa a kezelési útmutató mellett. Ragadja meg az alkatmat, és regisztrálja az Ön által vásárolt Bose terméket! Ezt egyszerűen megteheti a következő címen: global.Bose.com/register

Biztonsági információk



A jelen termék képes a Bose automatikus frissítéseinek fogadására. Az automatikus biztonsági frissítések fogadásához végezze el a Bose Music alkalmazásban a termékbeállítási folyamatot, és csatlakoztassa a terméket az internethez. **Ha nem végzi el a beállítási folyamatot, a Bose által közzétett frissítések telepítéséért Ön felel.**

Az Amazon, az Alexa, az Amazon Music és az összes kapcsolódó logó az Amazon.com, Inc. vagy leányvállalatainak védjegye.

Az Apple, az Apple embléma, az Apple Music és az AirPlay az Apple Inc. Amerikai Egyesült Államokban és más országokban bejegyzett védjegye. Az App Store az Apple Inc. szolgáltatásjegye.

A „Works with Apple” jelvény használata azt jelzi, hogy az adott tartozék kifejezetten a jelvényen feltüntetett technológiával való használatra készült, és a fejlesztő az Apple működési követelményeinek teljesítésére vonatkozó tanúsítvánnyal látta el.

A *Bluetooth*[®] szóvédjegy és emblémák a Bluetooth SIG, Inc. tulajdonát képező, bejegyzett védjegyek, amelyeket a Bose Corporation minden esetben engedéllyel használ.

 A Dolby, a Dolby Atmos és a kettős D szimbólum a Dolby Laboratories Licensing Corporation bejegyzett védjegye. A Dolby Laboratories licence alapján gyártva. Bizalmas, nyilvánosságra nem hozott munkák. Szerzői jog © 2012–2020 Dolby Laboratories. Minden jog fenntartva.

A Google és a Google Play a Google LLC védjegye.

 A „HDMI”, a „HDMI High-Definition Multimedia Interface” kifejezés és a HDMI logó a HDMI Licensing Administrator, Inc. védjegye vagy bejegyzett védjegye az Egyesült Államokban és más országokban.

A termék magában foglalja az iHeartRadio szolgáltatást. Az iHeartRadio az iHeartMedia, Inc. bejegyzett védjegye.

Ezt a terméket a Microsoft egyes szellemi tulajdonjogai védik. A Microsoft licence nélkül tilos az ilyen technológiákat jelen terméken kívül felhasználni vagy terjeszteni.

A Pandora a Pandora Media, Inc. védjegye vagy bejegyzett védjegye, amelyet engedéllyel használtunk.

A QuickSet a Universal Electronics Inc. Egyesült Államokban és nemzetközileg bejegyzett védjegye. © UEI 2000–2021

Ez a termék tartalmazza a Spotify szoftvert, amelyre külső gyártók alábbi helyen található licencai vonatkoznak: www.spotify.com/connect/third-party-licenses.

A Spotify a Spotify AB bejegyzett védjegye.

A Wi-Fi a Wi-Fi Alliance[®] védjegye.

Az ADAPTIQ, a Bose, a Bose Bass Module, a Bose Music, a Bose Music embléma, a Bose Noise Cancelling Headphones, a Bose Smart Soundbar, a Bose Soundbar Wall Bracket, a Bose Surround Speakers, a QuietComfort, a SimpleSync, a SoundLink, a SoundLink Revolve és a Voice4Video a Bose Corporation védjegye.

Bose Corporation központja: 1-877-230-5639

© 2022 Bose Corporation. Előzetes írásos engedély nélkül a jelen kiadvány semmilyen része nem sokszorosítható, módosítható, terjeszthető, illetve nem használható fel semmilyen más módon.

A Bose Smart Soundbar 900 termékhez összetevőként mellékelte, harmadik féltől származó szoftvercsomagok licencinformációit a következő módszerrel tekintheti meg:

1. Nyomja le és tartsa lenyomva a távvezérlő *Bluetooth* gombját (⌘) és a Visszaléptetés gombot (⏪) 5 másodpercig.
2. Csatlakoztassa az USB-kábelt a hangsugárzó hátoldalán lévő SERVICE csatlakozóba.
3. A kábel másik végét csatlakoztassa a számítógéphez.
4. A végfelhasználói licencszerződés és a licencnyilatkozat megjelenítéséhez a számítógépen írja be a **<http://203.0.113.1/opensource>** címet a böngésző címsorába.

A DOBOZ TARTALMA

Tartalom.....	14
---------------	----

DOLBY ATMOS® TECHNOLÓGIA.....	15
--------------------------------------	-----------

A HANGSUGÁRZÓ ELHELYEZÉSE

Javaslatok	16
A hangsugárzó felszerelése a falra	17
A hang beállítása falra szerelés esetén	17

A HANGSUGÁRZÓ BEÁLLÍTÁSA

Csatlakoztassa a hangsugárzót az elektromos hálózathoz.....	18
Hálózati készenléti mód	18

A BOSE MUSIC ALKALMAZÁS BEÁLLÍTÁSA

A Bose Music alkalmazás letöltése	19
---	----

A BOSE MUSIC ALKALMAZÁS MEGLÉVŐ FELHASZNÁLÓI

A hangsugárzó hozzáadása egy meglévő fiókhoz	20
Csatlakozás másik wifihálózathoz	20

ADAPTiQ HANGKALIBRÁCIÓ

Futtassa le az ADAPTiQ hangkalibrációt.....	21
---	----

A HANGSUGÁRZÓ VEZÉRLŐI

A távvezérlő funkciói	22
Be- és kikapcsolás	23
Automatikus ébresztés (csak optikai kapcsolathoz).....	23
Források	24
Előbeállítások	25
Médialejátszás és hangerő	26
A hangsegéd vezérlése	27
A hang beállítása.....	27

HANGSEGÉD

Hangsegéd beállításai	28
A hangsegéd beállítása	28
A Google Assistant elérése	29
Használja a hangját	29
Használja a hangsugárzó vezérlőit	30
Zene lejátszása a Google Assistant segítségével	31
Válasszon alapértelmezett hangszolgáltatást	31
Az Amazon Alexa elérése	32
Használja a hangját	32
Használja a hangsugárzó vezérlőit	33
Hívások és üzenetek az Amazon Alexával	34
Az Alexa hívási és üzenetkezelési funkciójának beállítása	34
Használja a hangját	34
Ne zavarjanak beállítása	35
Használja a hangját	35
Hangvezérlés a Voice4Video™ segítségével	35
A Voice4Video™ beállítása	35
Használja a hangját	36

ELŐBEÁLLÍTÁSOK TESTRE SZABÁSA

Előbeállítás megadása	37
Előbeállítás lejátszása	38

BLUETOOTH®-KAPCSOLATOK

Mobileszközök csatlakoztatása	39
Mobileszközök leválasztása	40
Mobileszközök újbóli csatlakoztatása	40
További mobileszköz csatlakoztatása	40
A hangsugárzó eszközlístájának törlése	40

AUDIÓ VALÓS IDEJŰ LEJÁTSZÁSA (STREAMING) AZ AIRPLAY SEGÍTSÉGÉVEL

Audió valós idejű lejátszása a Control Centerből	41
Audió valós idejű lejátszása egy alkalmazásból	41

HANGSUGÁRZÓ ÁLLAPOTA

A wifi állapota	42
<i>Bluetooth</i> -állapot	42
A hangsegéd állapota	43
Mikrofon ki fény	44
Médialejátszási és hangerőállapotok	44
Frissítési és hibaállapotok	45

SPECIÁLIS FUNKCIÓK

A wifikapcsolat engedélyezése/letiltása	46
---	----

BOSE TERMÉKEK CSATLAKOZTATÁSA

Kiegészítők csatlakoztatása (opcionális)	47
A Bose SoundLink <i>Bluetooth</i> -hangszóró vagy a Bose fejhallgató csatlakoztatása a SimpleSync™ technológia használatával	47
Előnyök	47
Kompatibilis termékek	47
Csatlakoztatás a Bose Music alkalmazás segítségével	48
A Bose SoundLink <i>Bluetooth</i> -hangszóró vagy a Bose fejhallgató újracsatlakoztatása.....	48

ÁPOLÁS ÉS KARBANTARTÁS

A hangsugárzó frissítése.....	49
Elemek behelyezése a távvezérlőbe.....	49
A hangsugárzó tisztítása	50
Cserealkatrészek és tartozékok.....	50
Korlátozott garancia.....	50

HIBAELHÁRÍTÁS

Először próbálkozzon ezekkel a megoldásokkal	51
Egyéb megoldások.....	51
A hangsugárzó alaphelyzetbe állítása.....	59

FÜGGELÉK: BEÁLLÍTÁSI SEGÉDLET

Csatlakozási lehetőségek.....	60
A hangsugárzó csatlakoztatása a tévéhez.....	61
1. lehetőség (előnyben részesített): HDMI eARC vagy ARC	61
2. lehetőség: Optikai.....	62
Ellenőrizze a hangot	63

TARTALOM

Ellenőrizze a következő összetevők meglétét:



Bose Smart Soundbar 900

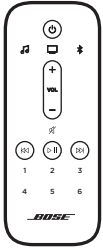

Távvezérlő



AAA-elem (2)

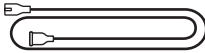

Tápkábel*

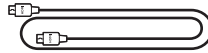

HDMI-kábel

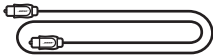

Optikai kábel

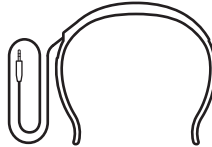

ADAPTiQ fejhallgató

* Több elektromos csatlakozószinórral rendelkezhetsz. Használja a régiójának megfelelő csatlakozószinórt.

MEGJEGYZÉS: Ha a termék bármely része sérült, vagy ha a hangsugárzó üvege eltört, ne használja a terméket. Forduljon a Bose hivatalos viszonteladójához, vagy a Bose ügyfélszolgálatához.

Látogasson el a következő címre:
worldwide.Bose.com/Support/SB900

A Bose Smart Soundbar 900 támogatja a Dolby Atmos® technológia használatát. A hangsugárzó további felfelé sugárzó hangszórókat is használ, hogy a kiváló minőségű hangot minden irányból hallja, ami páratlan és teljesen körülölelő térhatású élményt biztosít.

JAVASLATOK

- A hangsugárzót helyezze a tévé alá és elé (javasolt) vagy fölé úgy, hogy a hangsugárzó a szoba felé nézzen.
- A legjobb hangminőség elérése érdekében gondoskodjon róla, hogy a hangsugárzó tetején lévő (felfelé sugárzó) hangszórókat semmi se takarja el.
- Ha a hangsugárzót a falra szereli, ügyeljen arra, hogy a hangsugárzó teteje legalább 10 cm-re legyen a tétőtől.
- Ha a hangsugárzót polcra vagy tévéállványra helyezi, az optimális hangminőség érdekében a hangsugárzó elejét helyezze a lehető legközelebb a polc vagy a tévéállvány elülső széléhez.
- A hangsugárzót ne tegye fémből készült szekrényekbe, és az ilyen szekrényektől, valamint más audio-/videóeszközöktől és közvetlen hőforrásoktól távol helyezze el.
- A hangsugárzót helyezze a gumitalpakra, majd egy stabil, vízszintes felületre. Ahhoz, hogy a hangsugárzó stabilan álljon, mindkét lábának a felületen kell lennie. A rezgés miatt a hangsugárzó elmozdulhat. Ez főleg sima felületen, például márványon, üvegen vagy fényesre csiszolt fán történhet meg.
- A hangsugárzó hátsó része legalább 1 cm-es távolságban legyen más felületektől. Ha a hátoldal nyílásait eltakarja, romolhat a hangminőség.
- A hangszórót egy váltakozó áramú, működő elektromos hálózati aljzat közelében kell elhelyezni.
- A vezeték nélküli interferencia elkerülése érdekében tartsa távol a többi vezeték nélküli eszközt a hangsugárzótól (legalább 0,3–0,9 méter távolságban).
- A vezeték nélküli interferencia elkerülése érdekében előfordulhat, hogy bizonyos wifi-hozzáférési pontokat legfeljebb 2,4–3 méternyire kell elhelyeznie a hangsugárzótól, a külön beszerezhető mélyhangmodultól vagy a külön beszerezhető térhatású hangszóróktól.
- A jobb hangminőség érdekében NE helyezze a hangsugárzót zárt szekrénybe vagy átlósan egy sarokba.
- NE helyezzen semmilyen tárgyat a hangsugárzó tetejére.

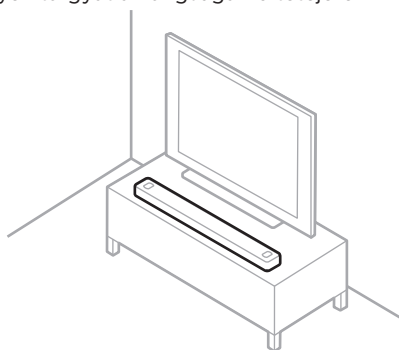

FIGYELEM: Használat közben NE állítsa a hangsugárzót az előlapjára, a hátoldalára vagy a tetejére.

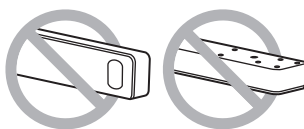

A HANGSUGÁRZÓ FELSZERELÉSE A FALRA

A hangsugárzó falra is szerelhető. A Bose hangsugárzó fali tartó beszerzéséhez forduljon a Bose hivatalos forgalmazójához.

Látogasson el a következő címre: worldwide.Bose.com/Support/SB900

MEGJEGYZÉS: Ügyeljen arra, hogy a hangsugárzó teteje legalább 10 cm-re legyen a tévétől.

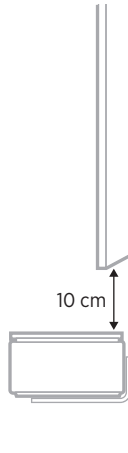

FIGYELEM: NE használjon semmilyen más eszközt a hangsugárzó rögzítéséhez.

A hang beállítása falra szerelés esetén

Miután a hangsugárzót felszerelte a falra, futtassa le az ADAPTiQ eljárást (lásd: 21. oldal).

MEGJEGYZÉS: Ha a hangsugárzót leszereli a falról, futtassa le újból az ADAPTiQ eljárást.

CSATLAKOZTASSA A HANGSUGÁRZÓT AZ ELEKTROMOS HÁLÓZATHOZ

1. Csatlakoztassa a tápkábel a hangsugárzó hátoldalán lévő **POWER** feliratú csatlakozóba.
2. A hálózati csatlakozózsínor másik végét csatlakoztassa egy váltakozó áramú, működő elektromos hálózati aljzathoz.

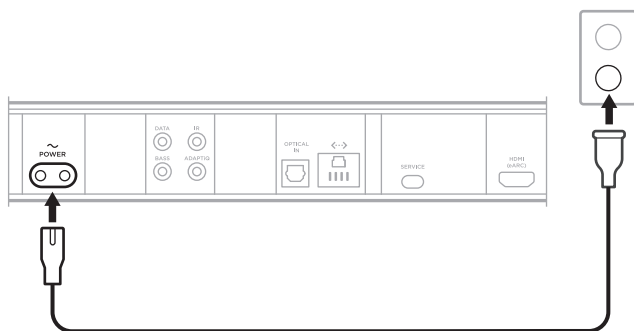

A hangsugárzó bekapcsol, és a fénysáv folyamatos sárga fényvel világít.

HÁLÓZATI KÉSZENLÉTI MÓD

A hangsugárzó hálózati készenléti módba kapcsol, ha a hanglejátszás leállt, és 20 percig nem nyomott meg egyetlen gombot sem vagy nem beszélt a hangsegédhez.

A hangsugárzó felébresztése hálózati készenléti módból:

- Nyomja meg a távvezérlő Főkapcsoló gombját (⏻), valamelyik forrásgombját (lásd: 24. oldal), vagy a Bose Music gombot (🔊), majd az egyik előbeállítás gombot (lásd: 25. oldal).
- Mobilszekéréről vagy a Bose Music alkalmazás használatával játsszon le zenét vagy folytassa a zene lejátszását.
- Beszéljen az Google Assistanthoz vagy az Amazon Alexához.

MEGJEGYZÉSEK:

- Ha a hangsegédet hálózati készenléti módban szeretné elérni, ellenőrizze, hogy a hangsugárzó a Bose Music alkalmazással (lásd: 19. oldal) lett-e beállítva, illetve hogy a mikrofon be van-e kapcsolva (lásd: 44. oldal).
- A készenléti mód időzítőjét a Bose Music alkalmazással kapcsolhatja ki. Ez az opció a Beállítások menüben található.

A Bose Music alkalmazással a hangsugárzót bármely mobil eszközről (például okostelefonról vagy táblagépről) beállíthatja és vezérelheti.

Az alkalmazással zenét játszhat le, beállíthatja és módosíthatja az előbeállításokat, szolgáltatásokat vehet fel, felfedezheti az internetes rádióállomásokat, konfigurálhatja a Google Assistant segédet vagy az Amazon Alexát, kiválaszthatja a hangutasítások nyelvét, kezelheti a hangszóró beállításait és új funkciókhoz juthat.

MEGJEGYZÉS: Ha már létrehozott egy Bose Music-fiókot egy másik Bose termékhez, adja hozzá a hangsugárzót a meglévő fiókjához (lásd: 20. oldal).

A BOSE MUSIC ALKALMAZÁS LETÖLTÉSE

1. Töltse le mobil eszközére a Bose Music alkalmazást.

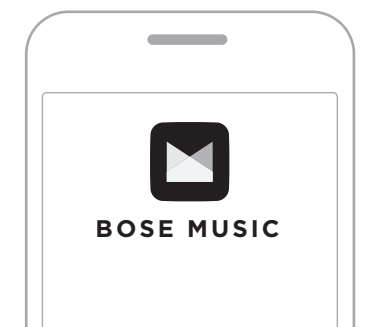

2. Kövesse az alkalmazás utasításait.

A HANGSUGÁRZÓ HOZZÁADÁSA EGY MEGLÉVŐ FIÓKHOZ

A Bose Smart Soundbar 900 hozzáadásához nyissa meg a Bose Music alkalmazást, és adja hozzá a hangsugárzót.

CSATLAKOZÁS MÁSIK WIFIHÁLÓZATHOZ

Ha a hálózat neve vagy jelszava megváltozott, vagy szeretné módosítani a hálózatot vagy másikat hozzáadni, csatlakozzon egy másik hálózathoz.

1. A távvezérlőn nyomja le és tartsa lenyomva egyszerre a TV gombot (TV) és a Visszaléptetés gombot (◀), amíg a fényszáv el nem kezd sárgán világítani.
2. Mobileszközén nyissa meg a wifibeállításokat.
3. Válassza a **Bose Smart Soundbar 900** lehetőséget.
4. Nyissa meg a Bose Music alkalmazást és kövesse az utasításokat.

MEGJEGYZÉS: Ha az alkalmazás nem szólítja fel a beállítás elvégzésére, lépjen a főképernyőre, és adja hozzá a hangsugárzót.

Miután a Bose Music alkalmazás segítségével beállította a hangsugárzót, az alkalmazás felszólítja, hogy a legjobb hangminőség érdekében futtassa le az ADAPTÍQ hangkalibrációs eljárást. Az ADAPTÍQ hangkalibráció több hangmérést végez a szoba különböző részein, és a helyiség akusztikájához igazítja a rendszer hangját. A hangkalibráláshoz szükség van kb. 10 percre, amíg a helyiségben csend van.

Az ADAPTÍQ hangkalibráció közben az ADAPTÍQ fejhallgató tetején lévő mikrofon (a hangsugárzóhoz mellékelve) a helyiség akusztikai jellemzőinek mérésével meghatározza az optimális hangminőséget.

FUTTASSA LE AZ ADAPTÍQ HANGKALIBRÁCIÓT

Ha a későbbiekben csatlakoztat külön beszerezhető mélyhangmodult vagy térhangzású hangszórókat, vagy a hangsugárzót áthelyezi, falra szereli, illetve a bútorokat átrendezi, futtassa le ismét az ADAPTÍQ hangkalibrációs eljárást az optimális hangminőség érdekében.

A Bose Music alkalmazás segítségével futtassa le az ADAPTÍQ hangkalibrációs eljárást. Ez az opció a Beállítások menüben található.

A hangsugárzó vezérlői a hangsugárzó felső részén és a távvezérlőn található.

TIPP: A hangsugárzót a Bose Music alkalmazással is vezérelheti.

A TÁVVEZÉRLŐ FUNKCIÓI

A távvezérlővel vezérelheti a hangsugárzót, a *Bluetooth*-kapcsolatokat és az előbeállításokat.

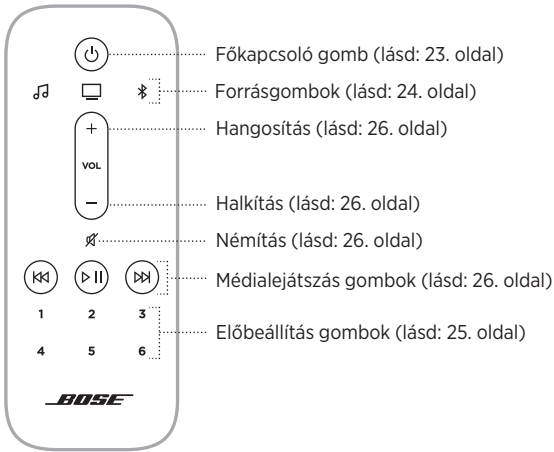

Be- és kikapcsolás

A hangszugárzó be-/kikapcsolásához nyomja meg a távvezérlő Főkapcsoló gombját (⏻).



Bekapcsoláskor a hangszugárzó alapértelmezés szerint az utoljára használt aktív forrást választja.

MEGJEGYZÉSEK:

- Amikor a hangszugárzót elektromos aljzathoz csatlakoztatja, a hangszugárzó automatikusan bekapcsol.
- A hangsegédet akkor is elérheti, amikor a hangszugárzó ki van kapcsolva.

TIPP: A hangszugárzó be-/kikapcsolását a Voice4Video™ alkalmazással is elvégezheti (lásd: 35. oldal).

Automatikus ébresztés (csak optikai kapcsolathoz)



Beállíthatja, hogy a hangszugárzó bejövő hangjel észlelése esetén automatikusan bekapcsoljon.

Az automatikus ébresztés és az alapértelmezett energiabeállítások közötti váltáshoz nyomja meg a ⏻ gombot 10 másodpercig, amíg egy hangjelzést nem hall, és a fénycsík kétszer fehéren fel nem villan.

TIPP: Az automatikus ébresztést a Bose Music alkalmazással is vezérelheti. Ez az opció a Beállítások menüben található.

Források

A tévé *Bluetooth*-kapcsolatait és a Bose Music alkalmazás hangját a távvezérlővel is vezérelheti.

A forrás kiválasztásához nyomja meg a távvezérlőn a megfelelő gombot (Bose Music alkalmazás , TV  vagy *Bluetooth* ).



TIPPEK:

- A *Bluetooth*-forrást a Voice4Video™ alkalmazással is kiválaszthatja (lásd: 35. oldal).
- A forrást a Bose Music alkalmazással is kiválaszthatja.

Előbeállítások

A hangsugárzó 6 előbeállításához hozzárendelheti kedvenc zenei szolgáltatásait, és azokból játszhat le zenét. A kívánt zenéket bármikor elérheti a távvezérlőn lévő gomb lenyomásával vagy a Bose Music alkalmazásból.



Az előbeállításokról részletesebben itt olvashat: „Előbeállítások testre szabása”, 37. oldal.



Médialejátszás és hangerő



FUNKCIÓ	MŰVELET
Lejátszás/szünet	<p>Nyomja meg a ► gombot.</p> <p>MEGJEGYZÉSEK:</p> <ul style="list-style-type: none"> Amikor a hang lejátszása szünetel, a fényszáv közepén lévő két gomb mindaddig folyamatosan világít fehér fénnel, amíg a hangot vissza nem kapcsolja. A hang lejátszása/szüneteltetése csak akkor lehetséges, ha forrásként a Bose Music alkalmazást vagy egy <i>Bluetooth</i>-kapcsolatot használ.
Ugrás előre	Nyomja meg a ►► gombot.
Ugrás vissza	Nyomja meg a ◀◀ gombot.
Hangosítás	<p>Nyomja meg a + gombot.</p> <p>MEGJEGYZÉS: A hangerő gyors növeléséhez nyomja le és tartsa lenyomva a + gombot.</p>
Halkítás	<p>Nyomja meg a – gombot.</p> <p>MEGJEGYZÉS: A hangerő gyors csökkentéséhez nyomja le és tartsa lenyomva a – gombot.</p>
Némítás/hang visszakapcsolása	<p>Nyomja meg az ✖ gombot.</p> <p>Amikor a hang el van némítva, a fényszáv bal oldala folyamatos fehér fénnel világít, amíg a hangot vissza nem kapcsolja.</p> <p>TIPP: A hang némításának megszüntetéséhez a + gombot is megnyomhatja.</p>

TIPP: Bizonyos források esetében a Voice4Video™ alkalmazást is használhatja a médialejátszás és a hangerő vezérléséhez (lásd: 35. oldal).

A HANGSEGÉD VEZÉRLÉSE

A Google Assistant (lásd: 29. oldal) vagy az Amazon Alexa (lásd: 32. oldal) vezérléséhez a  Művelet gomb és a  Mikrofon ki gomb használható.

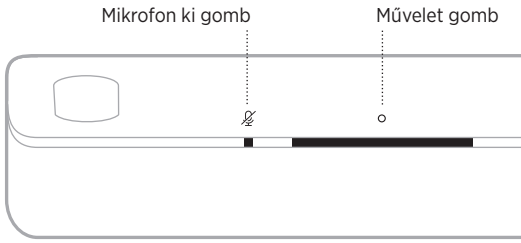

A HANG BEÁLLÍTÁSA

A mély- és magashangszint, a középcsatorna és a magas frekvenciájú csatorna beállítását a Bose Music alkalmazásban végezheti el. Ezeket a lehetőségeket a Beállítások menüben találja.

HANGSEGÉD BEÁLLÍTÁSAI

A hangsugárzót beprogramozhatja a Google Assistant vagy az Amazon Alexa gyors és egyszerű elérésére.

MEGJEGYZÉS:

- A hangsugárzó nem állítható be úgy, hogy egyszerre elérje a Google Assistant és Amazon Alexa alkalmazást is.
- A Google Assistant és az Amazon Alexa bizonyos nyelveken és országokban nem érhető el.

PROGRAMOZÁSI LEHETŐSÉGEK

HASZNÁLAT MÓDJA

Google Assistant	Használja a hangját és/vagy a Művelet gombot (O) (lásd: 29. oldal).
Amazon Alexa	Használja a hangját és/vagy a Művelet gombot (O) (lásd: 32. oldal).

A HANGSEGÉD BEÁLLÍTÁSA

Mielőtt hozzákezdene, ellenőrizze, hogy a mobilkészüléke és a hangsugárzó ugyanahhoz a wifihálózathoz csatlakozik-e.

A hangsegédet a Bose Music alkalmazásban állíthatja be. Ez az opció a Beállítások menüben található.

MEGJEGYZÉSEK:

- A hangsegéd beállítása során ügyeljen arra, hogy ugyanazt a hangszolgáltatási fiókot használja, mint amelyet a Bose Music alkalmazásban használt.
- Ha otthonában több Bose Music termékkel is rendelkezik, a hangsegéd zavarmentes használata érdekében a Bose azt javasolja, hogy az összes Bose Music termékhez ugyanaz a személy állítsa be a hangsegédet saját Bose Music- és hangsegéd-fiókjának használatával.

A GOOGLE ASSISTANT ELÉRÉSE

A hangsugárzó jóvoltából a hangjának használatával egyszerűen élvezheti a zenét otthonában. Lejátszhatja kedvenc zeneszámaint, módosíthatja a hangerőt, és megkeresheti az éppen szóló szám információit, és mindezt anélkül, hogy kezét megmozdítsa. Mindezek mellett megtervezheti a napját, beállíthatja az ébresztőórát, és vezérelheti az otthonában lévő okoseszközöket. Egyszerűen mondja azt, hogy „Ok Google”, vagy koppintson a Művelet gombra (O), ha szeretne beszélni a Google-lel.

Ha további információkat szeretne kapni arról, hogy mire használhatja a Google Assistant eszközt, látogasson el a következő címre:
<https://support.google.com/assistant>

MEGJEGYZÉSEK:



- A Google Assistant bizonyos nyelveken és országokban nem érhető el.
- Ha szeretne többet megtudni arról, hogy a Google Assistant használatával hogyan játszhat le zenét, lásd: 31. oldal.

Használja a hangját

A mondatot kezdje az „Ok Google” szavakkal, majd folytassa a következőkkel:

PRÓBÁLJA KI A KÖVETKEZŐKET	PÉLDAMONDATOK
Szórakozzon	Play some music (Játssz le zenét)
Tervezze meg a napját	What's on my calendar today? (Mi van ma a naptáramban?)
Feladatok kezelése	Set an alarm for 7am tomorrow (Állítsd be az ébresztőt reggel 7-re)
Vezérelje intelligens otthonát	Turn on the lights (Kapcsold fel a lámpákat)
Kapjon választ kérdéseire	What's the weather this weekend? (Milyen lesz az idő a hétvégén?)



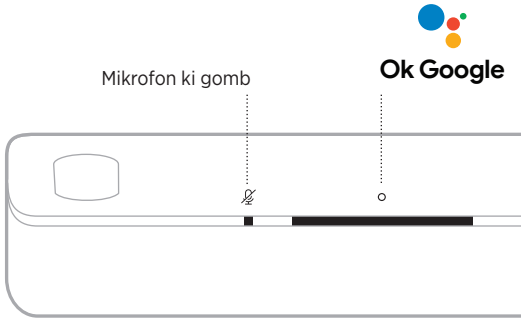

Használja a hangsugárzó vezérlőit

A Google Assistant vezérléséhez a  Művelet gomb és a  Mikrofon ki gomb használható. A vezérlők a hangsugárzó tetején találhatók.



PRÓBÁLJA KI A KÖVETKEZŐKET

TEENDŐ

PRÓBÁLJA KI A KÖVETKEZŐKET	TEENDŐ
Beszéljen a Google-höz	Koppintson a  ikonra, majd mondja el a kérését. Néhány példa arra, amit kipróbálhat: https://support.google.com/assistant
Ébresztők és alvásidőzítők leállítása	Koppintson a  ikonra.
A Google Assistant leállítása	Koppintson a  ikonra.
A mikrofon be-/kikapcsolása	Koppintson a  ikonra. Amikor a mikrofon ki van kapcsolva, a Mikrofon ki jelzőfény folyamatos piros színnel világít, és a Google Assistant nem érhető el.

ZENE LEJÁTSZÁSA A GOOGLE ASSISTANT SEGÍTSÉGÉVEL

A Google-t megkérheti, hogy alapértelmezett hangszolgáltatásából vagy egy adott hangszolgáltatásból játsszon le zenét.

A mondatot kezdje az „Ok Google” szavakkal, majd folytassa a következőkkel:

PRÓBÁLJA KI A KÖVETKEZŐKET	PÉLDAMONDATOK
Játsszon le zenét	Play some music (Játssz le zenét) MEGJEGYZÉS: A Google Assistant az alapértelmezett hangszolgáltatást használja. Az alapértelmezett hangszolgáltatás módosításához használja a Google Assistant alkalmazást.
Vezérelje a hangszórót	Turn up the volume (Tekerd fel a hangerőt)
Lejátszás adott hangszolgáltatásból	Play NPR on Tuneln (Játssz le a Tuneln állomáson NPR-t) MEGJEGYZÉS: A Google Assistant nem támogatja az összes hangszolgáltatást.
Válassza ki, melyik hangszórót használja	Play some jazz on the living room speakers (Játssz le jazz zenét a nappali hangszóróin) MEGJEGYZÉS: A hangszóróhoz a Bose Music alkalmazásban társított nevet kell kimondania. Ha több hangszóró ugyanazzal a névvel rendelkezik, használja a Google Assistant alkalmazásban hozzárendelt nevet, vagy módosítsa a Bose Music alkalmazásban megadott nevet.

Válasszon alapértelmezett hangszolgáltatást

A Google Assistant első alkalommal történő beállításakor az alkalmazás felszólítja, hogy válassza ki az alapértelmezett hangszolgáltatást. Amikor a Google-től azt kéri, hogy játsszon le zenét a Bose termékeken, csak a Pandora és a Spotify használható alapértelmezett szolgáltatásként. A beállítás során ugyan más hangszolgáltatások is szerepelnek a kiválaszthatók között, azok használata azonban nem támogatott.

A legjobb élmény biztosítása érdekében alapértelmezett hangszolgáltatásként válassza a Pandora vagy a Spotify szolgáltatást. Ha nem támogatott hangszolgáltatást választ, hibaüzenetet fog hallani, amikor megpróbál zenét lejátszani.

AZ AMAZON ALEXA ELÉRÉSE

A hangszórón elhelyezett Alexa révén megkönnyítheti életét, hiszen hangjával vezérelheti a zenét és még sok minden mást. Alexa használata egyszerű mindössze egy kérdést kell feltenni. Csak kérdezzen, és Alexa lejátssza a kedvenc számát, a következő zeneszámra ugrik, módosítja a hangerőt, felolvassa a híreket és még sok minden mást elvégez. A hangsugárzó Alexájával minden eddiginél könnyebben vezérelheti intelligens otthonát, mindössze a hangjának segítségével.

Alexa további funkcióival kapcsolatban tekintse meg a következőt:

<https://www.amazon.com/usealexa>

MEGJEGYZÉS: Alexa nem áll rendelkezésre minden nyelven és országban.

Használja a hangját

A mondatot kezdje az „Alexa” szóval, majd folytassa a következőkkel:

PRÓBÁLJA KI A KÖVETKEZŐKET	PÉLDAMONDATOK
Beszéljen Alexához	Help me get started (Hogy kezdjek hozzá?)
Audió lejátszása	Play rock music (Játssz le rock zenét) MEGJEGYZÉS: Alapértelmezett zenei szolgáltatásként az Amazon Music van beállítva. Az alapértelmezett zenei szolgáltatás módosításához használja az Alexa alkalmazást.
Hang szüneteltetése	Pause (Szüneteltesd a lejátszást)
Hangerő szabályozása	Turn the volume up. (Növedd a hangerőt.)
Ugrás a következő számra	Skip (Kihagyás)
Lejátszás adott hangszolgáltatásból	Play NPR on Tuneln (Játssz le a Tuneln állomáson NPR-t) MEGJEGYZÉS: Az Amazon Alexa nem támogatja az összes hangszolgáltatást.
Válassza ki, melyik hangszórót használja	Play jazz in the Kitchen (Játssz jazz zenét a konyhában) MEGJEGYZÉS: A hangszóróhoz a Bose Music alkalmazásban társított nevet kell kimondania. Ha több hangszóró ugyanazzal a névvel rendelkezik, használja az Alexa alkalmazásban hozzárendelt nevet, vagy módosítsa a Bose Music alkalmazásban megadott nevet.
Időzítő beállítása	Set a timer for 15 minutes. (Állítsd az időzítőt 5 percre.)





**PRÓBÁLJA KI A
KÖVETKEZŐKET**
PÉLDAMONDATOK

További képességek felfedezése	Help me get started with this skill (Hogy kezdjek hozzá?)
Alexa leállítása	Stop. (Leállítás.)

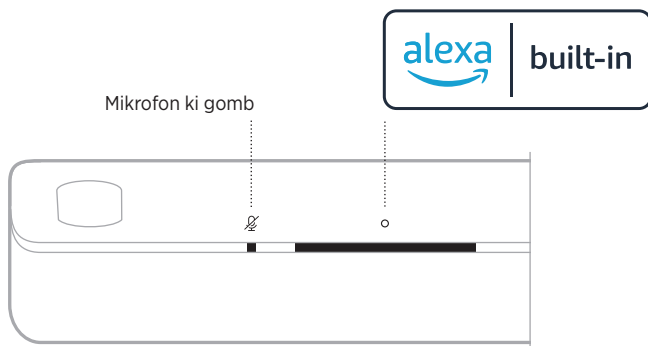
Használja a hangsugárzó vezérlőit

Az Amazon Alexa vezérléséhez a  Művelet gomb és a  Mikrofon ki gomb használható. A vezérlők a hangsugárzó tetején találhatók.

**PRÓBÁLJA KI A
KÖVETKEZŐKET**
TEENDŐ

Beszéljen Alexához	Koppintson a  ikonra, majd mondja el a kérését. Néhány példa arra, amit kipróbálhat: https://www.amazon.com/usealexa
Ébresztők és alvásidőzítők leállítása	Koppintson a  ikonra.
Alexa leállítása	Koppintson a  ikonra.
A mikrofon be-/kikapcsolása	Koppintson a  ikonra. MEGJEGYZÉS: Amikor a mikrofon ki van kapcsolva, a Mikrofon ki jelzőfény folyamatosan piros színnel világít, és Alexa nem érhető el.

HÍVÁSOK ÉS ÜZENETEK AZ AMAZON ALEXÁVAL

Segítsen, hogy háztartása és családja könnyebben kapcsolatban maradjon a világgal. Engedje, hogy Alexa interkommá varázsolja készülékét, és azonnal kétirányú beszélgetést hozzon létre a szobák vagy otthonok között, vagy bármely szobából egyirányú bejelentést küldjön. Használja Alexát arra, hogy szinte bárkit ingyen felhívjon, vagy bárkinek ingyenesen üzenjen a támogatott Alexa-készülékeken, vagy a támogatott mobiltelefonokon és táblagépeken lévő Alexa alkalmazásban.

MEGJEGYZÉS: Mindkét félnek rendelkeznie kell egy Alexát támogató készülékkel, az Alexa hívási és üzenetkezelési funkcióját engedélyezni kell, és a másik félnek meg kell adni a jogosultságot az Alexa alkalmazásban.

Az Alexa hívási és üzenetkezelési funkciójának beállítása

Az Alexa hívási és üzenetkezelési funkciójának beállításához használja az Alexa alkalmazást.

Használja a hangját

A mondatot kezdje az „Alexa” szóval, majd folytassa a következőkkel:

PRÓBÁLJA KI A KÖVETKEZŐKET	PÉLDAMONDATOK
Beugrás („drop in”) az otthonában lévő egyik készülékre	Drop in on “Kitchen.” (Ugorj be a konyhába.) MEGJEGYZÉS: Ha készüléke egy Bose termék, a hangszóróhoz a Bose Music alkalmazásban társított nevet kell kimondania. Ha több hangszóró ugyanazzal a névvel rendelkezik, használja az Alexa alkalmazásban hozzárendelt nevet, vagy módosítsa a Bose Music alkalmazásban megadott nevet.
Beugrás („drop in”) az egyik családtaghoz, vagy az otthonán kívül tartózkodó barátához	Drop in on “Mom’s Kitchen.” (Ugorj be anyu konyhájába.) MEGJEGYZÉS: A Bose Music alkalmazásban és/vagy az Alexa alkalmazásban társított nevet kell kimondania a hangszóróhoz.
Hívás kezdeményezése	Call Mom. (Hívd fel anyát.)
Hívás fogadása	Answer. (Vedd fel a hívást.)
Telefonhívás vagy üzenet elutasítása	Decline. (Elutasítás.)
Hívás befejezése	End call. (Hívás befejezése.)
Üzenet lejátszása	Play message. (Játszd le az üzenetet.)

**PRÓBÁLJA KI A
KÖVETKEZŐKET****PÉLDAMONDATOK**

Sürgősségi kapcsolat felhívása	Call my emergency contact. (Hívd fel a sürgősségi kapcsolatodat.)
Bejelentés	Announce that dinner is ready. (Értesítsd, hogy elkészült a vacsora.)

NE ZAVARJANAK BEÁLLÍTÁSA

Ideiglenesen letilthatja a hangszugárzóra érkező összes bejövő értesítést, bejelentést és hívást.

Használja a hangját

A mondatot kezdje az „Alexa” szóval, majd folytassa a következőkkel:

**PRÓBÁLJA KI A
KÖVETKEZŐKET****PÉLDAMONDATOK**

Ne zavarjanak engedélyezése	Turn on Do Not Disturb. (Kapcsold be a Ne zavarjanak módot.)
Ne zavarjanak letiltása	Turn off Do Not Disturb. (kapcsold ki a Ne zavarjanak módot.)

TIPP: A Ne zavarjanak módot az Alexa alkalmazással is beállíthatja.

HANGVEZÉRLÉS A VOICE4VIDEO™ SEGÍTSÉGÉVEL

A Bose Voice4Video™ technológia kiterjeszti az Amazon Alexa hangvezérlési képességeit, ami a hangszugárzók között egyedülálló. A hangszugárzó mellett hangjával vezérelheti tévéjét, kábeldekóderét vagy műholdvevőjét. Az Alexának szólagal egyetlen kéréssel bekapcsolhatja tévéjét és az intelligens hangszugárzót, átválthat a videóforrásra, a csatorna neve vagy száma alapján a keresett állomásra hangolhat, és azonnal elkezdheti nézni kedvenc műsorait. Nem kell többé keresnie a távvezérlőt, vagy annak útmutatóját, mert a Bose Voice4Video™ jóvoltából mindenki szakértővé válhat – még a bébisitter és a műszaki téren reménytelen rokonok is.

A Voice4Video™ beállítása

A Voice4Video™ beállítását a Bose Music alkalmazásban végezheti el.

MEGJEGYZÉS: A Voice4Video™ beállítása előtt a Bose Music alkalmazás segítségével állítsa be Alexát (lásd: 28. oldal).

Használja a hangját

A mondatot kezdje az „Alexa” szóval, majd folytassa a következőkkel:

PRÓBÁLJA KI A KÖVETKEZŐKET	PÉLDAMONDATOK
Kapcsolja be a tévét	Turn on TV (Kapcsold be a tévét)
Tévé kikapcsolása	Turn off TV (Kapcsold ki a tévét)
Videó lejátszása	Play (Lejátszás)
Videó szüneteltetése	Pause (Szüneteltesd a lejátszást)
Videó lejátszásának folytatása	Resume (Folytasd a lejátszást)
Videó előreléptetése	Next (Tovább)
Videó visszaléptetése	Previous (Előző)
Bemenetváltás <i>Bluetooth</i> -audióra	Switch to <i>Bluetooth</i> (Válts át <i>Bluetooth</i> -ra)
Adott tévécsatornára váltás	Watch NFL network (Válts át az NFL-re)
Adott csatornaszámra váltás	Watch channel 802 (Válts a 802-es csatornára)
Ugrás a következő csatornára*	Next channel (Következő csatorna)
Ugrás vissza az előző csatornára*	Previous channel (Előző csatorna)

*Csak kábeltévéken és műholdvevőkön áll rendelkezésre.

Az előbeállításokat a Bose Music alkalmazás vagy a távvezérlő segítségével vezérelheti.

MEGJEGYZÉS: Ha a forrás egy *Bluetooth*-kapcsolat, nem állíthat be előbeállításokat.

ELŐBEÁLLÍTÁS MEGADÁSA

1. A Bose Music alkalmazással játsszon le zenét.
2. Nyomja meg a távvezérlő Bose Music gombját (🎵).



3. Tartsa lenyomva valamelyik előbeállítását, amíg meg nem hall egy hangjelzést.



ELŐBEÁLLÍTÁS LEJÁTSZÁSA

Miután rögzítette saját előbeállításait, nyomja meg valamelyik előbeállítás-gombot a zene lejátszásához.



MOBILESZKÖZÖK CSATLAKOZTATÁSA

1. Nyomja meg a távvezérlőn a *Bluetooth* gombot (📶).



A fénycsík kék fénnel kétszer felvillan.

2. Kapcsolja be mobileszközén a *Bluetooth* funkciót.

MEGJEGYZÉS: A *Bluetooth* menü általában a Beállítások menüben található.

3. Válassza ki a használt hangszórót a listáról.

MEGJEGYZÉS: Keresse meg azt a nevet, amelyet a hangszóróhoz megadott a Bose Music alkalmazásban. Ha a hangszórónak nem adott nevet, annak alapértelmezett neve fog megjelenni.

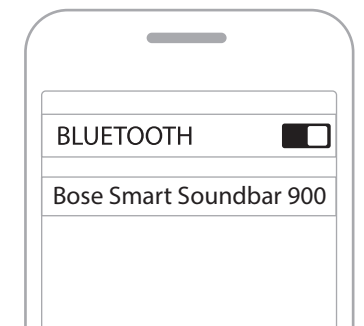

A csatlakoztatás után egy hangjelzést hall, a fénycsík folyamatos fehér fénnel világít, majd fokozatosan elsötétül. A hangszóró neve megjelenik a mobileszköz listáján.

MOBILESZKÖZÖK LEVÁLASZTÁSA

A mobilkészítész leválasztásához használja a Bose Music alkalmazást.

TIPP: A mobilkészítészén található *Bluetooth*-beállításokat is használhatja az eszköz leválasztásához. Ha letiltja a *Bluetooth* funkciót, az összes eszköz kapcsolata megszűnik.

MOBILESZKÖZÖK ÚJBÓLI CSATLAKOZTATÁSA

Nyomja meg a távvezérlőn a *Bluetooth* gombot (⌘).

A hangsugárzó megpróbál kapcsolódni az utoljára csatlakoztatott eszközökhöz.

MEGJEGYZÉSEK:

- Engedélyezze eszközén a *Bluetooth* funkciót.
- Az eszköznek legfeljebb 9 méterre, bekapcsolva kell lennie.

TOVÁBBI MOBILESZKÖZ CSATLAKOZTATÁSA

A hangsugárzó eszközlístájában legfeljebb nyolc eszközt tárolhat.

MEGJEGYZÉS: Egyszerre csak egy eszköztől lehet zenét lejátszani.

1. Nyomja le és tartsa lenyomva a távvezérlő *Bluetooth* gombját (⌘), amíg a fénycsáv el nem kezd kéken villogni.
2. Mobilkészítészén válassza ki a hangsugárzót az eszközlístáról.

MEGJEGYZÉS: Engedélyezze eszközén a *Bluetooth* funkciót.

A HANGSUGÁRZÓ ESZKÖZLÍSTÁJÁNAK TÖRLÉSE

1. A távvezérlőn nyomja le a ⌘ gombot, és tartsa lenyomva 10 másodpercig, amíg a fénycsáv kétszer fehéren felvillan, majd elsötétül.

A fénycsáv kék fényel kétszer felvillan.

2. Törölje a hangsugárzót az eszközén található *Bluetooth*-lístáról.

Az összes eszköz törlődik, és a hangsugárzó készen áll a csatlakoztatásra (lásd: 39. oldal).

A hangsugárzó képes AirPlay 2-audió lejátszására, ami lehetővé teszi, hogy Apple-eszközéről egyszerűen játszhasson le zenét a hangsugárzón vagy több hangsugárzón.

MEGJEGYZÉSEK:

- Az AirPlay 2 használatához az iOS 11.4-es vagy újabb verzióját futtató Apple-eszközre van szükség.
- Az Apple-eszköznek és a hangsugárzónak ugyanahhoz a wifihálózathoz kell kapcsolódnia.
- Az AirPlayvel kapcsolatban további tudnivalókat a következő webhelyen talál: <https://www.apple.com/airplay>

AUDIÓ VALÓS IDEJŰ LEJÁTSZÁSA A CONTROL CENTERBŐL

1. Az Apple-eszközén nyissa meg a Control Center vezérlőközpontot.
2. Koppintson a képernyő jobb felső sarkában lévő hangkártyára, és tartsa lenyomva, majd koppintson az AirPlay ikonjára (📶).
3. Válassza ki a hangsugárzót.

AUDIÓ VALÓS IDEJŰ LEJÁTSZÁSA EGY ALKALMAZÁSBÓL

1. Nyissa meg a zenei alkalmazást (például Apple Music), és válassza ki a meghallgatni kívánt számot.
2. Koppintson az 📶 ikonra.
3. Válassza ki a hangsugárzót.

A hangsugárzó elején található LED-fénysáv jelzi a hangsugárzó állapotát.

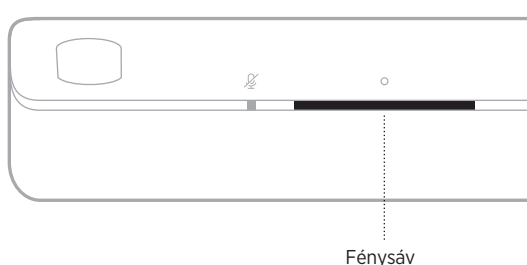

MEGJEGYZÉS: A fénysáv egyszerre csak a kiválasztott forrás egyetlen állapotát jeleníti meg.

A WIFI ÁLLAPOTA

A hangsugárzó wifikapcsolatának állapotát jelzi.

FÉNYSÁV MŰKÖDÉSE		RENDSZERÁLLAPOT
Villogó fehér		Wifihez kapcsolódás folyamatban
Fokozatosan elsötétülő folyamatos fehér		Wifihez csatlakozik









BLUETOOTH-ÁLLAPOT

A mobil eszközök *Bluetooth*-kapcsolatainak állapotát mutatja.

FÉNYSÁV MŰKÖDÉSE		RENDSZERÁLLAPOT
Villogó kék		Készen áll a mobil eszközökhöz kapcsolódáshoz
Villogó fehér		Mobil eszközökhöz csatlakozás folyamatban
Fokozatosan elsötétülő folyamatos fehér		Mobil eszközökhöz csatlakozik
A fénysáv fehéren kétszer felvillog, majd elsötétül		Az eszközlista törlése folyamatban van

A HANGSEGÉD ÁLLAPOTA

A hangsegéd állapotát jelzi.

FÉNYSÁV MŰKÖDÉSE	RENDSZERÁLLAPOT
Nem világít	 A hangsegéd nincs használatban
A fehér fény elmozdul középre, majd folyamatosan világít	 A hangsegéd parancsra vár
A fehér fény a szélek felé mozdul el	 A hangsegéd gondolkodik
Villogó fehér (teljes sáv)	 A hangsegéd beszél
Villogó sárga	 A hangsegédtől értesítés érkezett
Folyamatos fehér fény, majd a fehér fény a szélek felé mozdul el	 A hangsegédtől riasztás érkezett
Villogó zöld	 Hívás fogadása vagy kezdeményezése MEGJEGYZÉS: Csak Amazon Alexa.
Folyamatos zöld	 Híváshoz kapcsolódik MEGJEGYZÉSEK: <ul style="list-style-type: none"> Amikor a hívás véget ér, a fényszáv elsötétül. Csak Amazon Alexa.
Fokozatosan elsötétülő folyamatos bíbor	 A Ne zavarjanak mód engedélyezett MEGJEGYZÉSEK: <ul style="list-style-type: none"> Amikor a Ne zavarjanak mód engedélyezett, a fényszáv bíboran villog, amikor megpróbál az Alexával kommunikálni. Csak Amazon Alexa.

Mikrofon ki fény

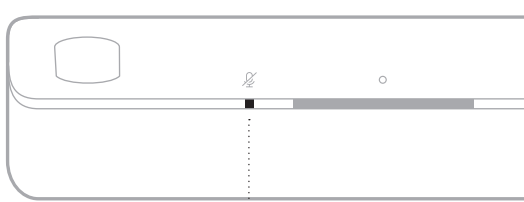

Mikrofon ki jelzőfénye

FÉNYJELZÉS

RENDSZERÁLLAPOT

Pirosan világít

A mikrofon ki van kapcsolva

MÉDIALEJÁTSZÁSI ÉS HANGERŐÁLLAPOTOK

Médialejátszás és a hangerő vezérlése során a hangsugárzó állapotát mutatja.







FÉNYSÁV MŰKÖDÉSE

RENDSZERÁLLAPOT

<p>A két középső fény folyamatosan fehér fényel világít</p>		<p>Szünet</p>
<p>A fénycsík jobb oldali szélé fehéren villog</p>		<p>Hangosítás</p>
<p>A fénycsík bal oldali szélé fehéren villog</p>		<p>Halkítás</p>
<p>A fénycsík bal oldali szélé fehéren világít</p>		<p>Némítás</p>

FRISSÍTÉSI ÉS HIBAÁLLAPOTOK

A szoftverfrissítések állapotát és a hibariasztásokat jelzi.

FÉNYSÁV MŰKÖDÉSE		RENDSZERÁLLAPOT
Folyamatos sárga		Wifi beállítása folyamatban
Jobbról balra mozgó fehér fény		Frissítés letöltése folyamatban
Balról jobbra mozgó fehér fény		Hangsugárzó frissítése
Négyszer felvillanó sárga fény		Forráshiba. Lásd a Bose Music alkalmazást
Négyszer felvillanó piros fény		A kérés ideiglenesen nem érhető el. Próbálja meg később
Pirosan világít		Hiba. Hívja a Bose ügyfélszolgálatát

A WIFIKAPCSOLAT ENGEDÉLYEZÉSE/LETILTÁSA

A távvezérlőn tartsa lenyomva egyszerre a Bose Music gombot (🎵) és az Előreléptetés gombot (▶▶), amíg a fénysáv kétszer fehéren felvillan, majd elsötétül.



KIEGÉSZÍTŐK CSATLAKOZTATÁSA (OPCIONÁLIS)

Az alábbi kiegészítők bármelyikét csatlakoztathatja a hangsugárzóhoz. További információkért tekintse meg a kiegészítő kezelési útmutatóját.

- **Bose Bass Module 700:** Bose.com/BM700
- **Bose Bass Module 500:** Bose.com/BM500
- **Bose Surround Speakers 700:** Bose.com/SS700
- **Bose Surround Speakers:** Bose.com/SS

A BOSE SOUNDLINK *BLUETOOTH*-HANGSZÓRÓ VAGY A BOSE FEJHALLGATÓ CSATLAKOZTATÁSA A SIMPLESYNC™ TECHNOLÓGIA HASZNÁLATÁVAL

A Bose SimpleSync™ technológiának köszönhetően bizonyos Bose SoundLink *Bluetooth*-hangszórókat és Bose fejhallgatókat újfajta módon csatlakoztathat a hangsugárzóhoz zenehallgatás és filmnézés céljából.

Előnyök

- **Személyre szabott tévéhallgatási élmény:** Ha a Bose fejhallgatót a hangsugárzóhoz csatlakoztatja, mások zavarása nélkül hallgathatja a tévét. Az egyes termékek független hangerőszabályzóival lehalkíthatja vagy elnémíthatja a hangsugárzót, míg a fejhallgatóból érkező hangokat továbbra is olyan hangerőn hallgathatja, amilyenre szeretné.
- **Zenehallgatás másik szobában:** Két szobában egyszerre hallgathatja ugyanazt a zenét, ha a Bose SoundLink *Bluetooth*-hangszórót a hangsugárzóhoz csatlakoztatja.

MEGJEGYZÉS: A SimpleSync™ technológia vezeték nélküli *Bluetooth*-hatósugara legfeljebb 9 méter. A falak vastagsága és anyaga befolyásolhatja a jelek fogadását.

Kompatibilis termékek

A hangsugárzóhoz a legtöbb Bose SoundLink *Bluetooth*-hangszóró és Bose fejhallgató csatlakoztatható.

Néhány népszerű kompatibilis termék:

- Bose SoundLink Revolve+ *Bluetooth*-hangszóró
- Bose SoundLink Mini *Bluetooth*-hangszóró
- Bose SoundLink Color *Bluetooth*-hangszóró
- Bose Noise Cancelling Headphones 700 zajkioltó fejhallgató
- Bose QuietComfort 35 vezeték nélküli fejhallgató

A lista rendszeresen új termékekkel bővül. A teljes listát és a további információkat a következő címen tekintheti meg: worldwide.Bose.com/Support/Groups

Csatlakoztatás a Bose Music alkalmazás segítségével

A Bose SoundLink *Bluetooth*-hangszóró vagy a Bose fejhallgató hangszugárzóhoz való csatlakoztatásához használja a Bose Music alkalmazást. További információkért látogasson el a következő címre: worldwide.Bose.com/Support/Groups

MEGJEGYZÉSEK:

- Kapcsolja be a csatlakoztatandó terméket, és ügyeljen rá, hogy az 9 méternél ne legyen távolabb a hangszugárzótól, és készen álljon egy másik eszközhöz csatlakoztatáshoz. További információkért tekintse meg a termék kezelési útmutatóját.
- A hangszugárzóhoz egyszerre csak egy termék csatlakoztatható.

A BOSE SOUNDLINK *BLUETOOTH*-HANGSZÓRÓ VAGY A BOSE FEJHALLGATÓ ÚJRACSATLAKOZTATÁSA

Kapcsolja be a Bose SoundLink *Bluetooth*-hangszórót vagy a Bose fejhallgatót.

A hangszóró vagy a fejhallgató megpróbál kapcsolódni az utoljára csatlakoztatott *Bluetooth*-eszközhöz, ideértve a hangszugárzót is.

MEGJEGYZÉSEK:

- A hangszugárzónak 9 méteren belül, bekapcsolva kell lennie.
- Ha a hangszóró nem kapcsolódik, lásd: „A hangszugárzó nem csatlakozik újból a korábban csatlakoztatott Bose SoundLink *Bluetooth*-hangszóróhoz”, 58. oldal.
- Ha a fejhallgató nem kapcsolódik, lásd: „A hangszugárzó nem csatlakozik újból a korábban csatlakoztatott Bose fejhallgatóhoz”, 58. oldal

A HANGSUGÁRZÓ FRISSÍTÉSE

A hangsugárzó automatikusan frissül, amikor a Bose Music alkalmazáshoz és a wifihálózathoz csatlakozik.

ELEMEK BEHELYEZÉSE A TÁVVEZÉRLŐBE

1. Csúsztassa el a távvezérlő hátoldalán lévő elemfoglalat fedelét.

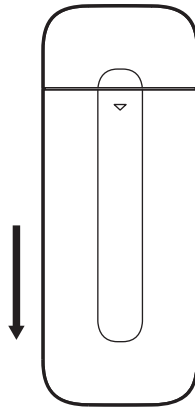

2. Helyezze be a két darab AAA (IEC-LR3) 1,5 V-os elemet (mellékelve). Az elemek + és – jelzését igazítsa az elemrekeszben látható + és – jelzésekhez.

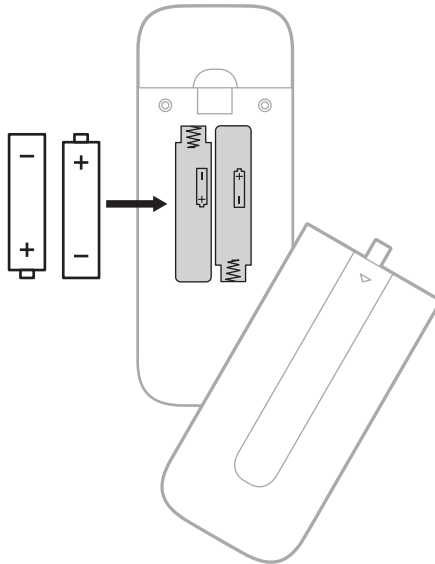

3. Tolja vissza az elemrekesz fedelét a helyére.

A HANGSUGÁRZÓ TISZTÍTÁSA

Törölje le a hangsugárzó külső felületeit egy puha, száraz ronggyal.

FIGYELMEZTETÉS:

- Ügyeljen arra, hogy NE kerüljön folyadék a hangsugárzó nyílásaiba, illetve a hangsugárzóba.
- NE fújjon levegőt a felfelé sugárzó hangszórókba vagy a hangsugárzóba.
- NE használjon porszívót a felfelé sugárzó hangszórók vagy a hangsugárzó tisztításához.
- A felfelé sugárzó hangszórók és a hangsugárzó közelében NE használjon spray-t.
- NE használjon semmilyen oldószert, vegyi anyagot vagy alkoholt, ammóniát vagy súrolószert tartalmazó tisztítószert.
- Ügyeljen arra, hogy NE essen semmi a modul nyílásaiba.

CSEREALKATRÉSZEK ÉS TARTOZÉKOK

A cserealkatrészek vagy tartozékok a Bose ügyfélszolgálatán keresztül rendelhetők meg.

Látogasson el a következő címre: worldwide.Bose.com/Support/SB900

KORLÁTOZOTT GARANCIA

A hangsugárzóra korlátozott garancia vonatkozik. A korlátozott garancia részleteit a global.Bose.com/warranty webhelyen olvashatja.

A termék regisztrálására vonatkozó tudnivalókat a global.Bose.com/register webhelyen találja. A regisztráció elmulasztása nem befolyásolja a korlátozott garanciára való jogosultságát.

ELŐSZÖR PRÓBÁLKOZZON EZEKKEL A MEGOLDÁSOKKAL

Ha a hangszugárzóval kapcsolatban problémákat észlel:

- Ellenőrizze, hogy a hangszugárzó működő elektromos hálózati aljzathoz csatlakozik-e.
- Csatlakoztassa az összes kábelt.
- Ellenőrizze a hangszugárzó állapotát (lásd: 42. oldal).
- Töltse le a Bose Music alkalmazást, és futtassa az elérhető frissítéseket.
- A hangszugárzót az elhelyezésre vonatkozó útmutatás szerint kell elhelyezni (lásd: 16. oldal).
- Vigye a hangszugárzót a mobil eszköz javasolt hatósugarába a megfelelő működés érdekében.
- Ügyeljen rá, hogy a hangszugárzó legalább 0,3–0,9 méterre legyen a többi vezeték nélküli eszköztől.
- Gondoskodjon róla, hogy minden wifi-hozzáférési pont legfeljebb 2,4–3 méternyire legyen a hangszugárzótól, a külön beszerezhető mélyhangmodultól vagy a külön beszerezhető térhatású hangszóróktól.

EGYÉB MEGOLDÁSOK

Ha a hibát nem sikerült elhárítani, az alábbi táblázat segítségével azonosítsa az észlelt jelenséget, és a leggyakoribb problémák megoldásait. Ha a problémát nem tudja megoldani, forduljon a Bose ügyfélszolgálatához.

Látogasson el a következő címre: worldwide.Bose.com/contact

JELENSÉG	MEGOLDÁS
A tévé nem rendelkezik HDMI eARC-csatlakozóval	Használja a tévé HDMI ARC-portját. Az optikai kábellel csatlakoztassa a hangszugárzót a tévéhez.
A tévé nem rendelkezik HDMI eARC, HDMI ARC vagy optikai csatlakozóval	A hangszugárzót audioátalakítóval és külön audiokábellel csatlakoztassa a tévéhez (pl. koaxális, 3,5 mm-es vagy analóg audiokábel, külön beszerzendők). A tévén található audiokimeneti csatlakozók határozzák meg azt, hogy milyen konverterre és kábelekre lesz szüksége.
A hangszugárzó nem kapcsol be	A tápkábelt csatlakoztassa egy másik elektromos hálózati aljzathoz. Kapcsolja be a hangszugárzót a távvezérlővel (lásd: 23. oldal). Húzza ki a hangszugárzó és a külön beszerezhető mélyhangmodul vagy a térhatású hangszórók tápkábeleit, várjon 30 másodpercet, majd biztonságosan dugja be őket egy élő elektromos aljzatba.
A hangszugárzó nem kapcsol ki	Lehet, hogy a hangszugárzó hálózati készenléti módban van. A hangszugárzó felébresztéséhez nyomja meg a távvezérlő Főkapcsoló gombját (⏻). A hangszugárzó bekapcsolásához nyomja meg ismét a ⏻ gombot.

JELENSÉG	MEGOLDÁS
<p>A hangot nem lehet lejátszani a Dolby Atmos használatával</p>	<p>A Bose Music alkalmazásban győződjön meg róla, hogy a hangot Dolby Atmos használatával játssza le. Ha a hang lejátszás nem a Dolby Atmos használatával történik, győződjön meg róla, hogy a tévé speciális hangbeállításai engedélyezik a Dolby Atmos továbbítását a hangsugárzóra. Tekintse meg a tévé kezelési útmutatóját.</p>
<p>A távvezérlő nem működik, vagy működése nem egységes</p>	<p>Az elemek + és – jelzését igazítsa az elemrekeszben látható + és – jelzésekhez (lásd: 49. oldal).</p> <p>Cserélje ki az elemeket (lásd: 49. oldal).</p> <p>A távvezérlő csak a hangsugárzótól mért legfeljebb 6 méteres távolságban működtethető.</p> <p>A távvezérlő és a hangsugárzó között ne legyen semmiféle akadály.</p>
<p>A hangsugárzóból érkező hang nem folyamatos vagy nem hallható</p>	<p>Ha a fénysáv bal széle fehéren világít, a hangsugárzó el van némítva. A hangsugárzó némításának megszüntetéséhez nyomja meg a Némítás gombot (Ꞥ).</p> <p>Ellenőrizze, hogy a mobilkészíték nincs-e elnémítva.</p> <p>Növelje a hangsugárzó hangerejét (lásd: 26. oldal).</p> <p>Váltson át másik forrásra (lásd: 24. oldal).</p> <p>Játsszon le audiót másik alkalmazásból vagy zenei szolgáltatásból.</p> <p>Ha az audió wififorrásból szól, állítsa alaphelyzetbe az útválasztót.</p> <p>Indítsa újra a mobilkészítékét.</p> <p>Győződjön meg róla, hogy kompatibilis mobilkészítékét használ.</p> <p>Ellenőrizze, hogy a hangsugárzó HDMI-kábele a tévé HDMI eARC (Enhanced Audio Return Channel) jelölésű csatlakozójába van-e bedugva, nem pedig egy szabványos HDMI-csatlakozóba. Ha a tévé nem rendelkezik HDMI eARC-csatlakozóval, a hangsugárzót egy HDMI ARC-porthoz csatlakoztassa. Ha a tévé nem rendelkezik ARC-csatlakozóval, a hangsugárzót egy optikai kábellel kell csatlakoztatni (lásd: 62. oldal).</p> <p>Ha a hangsugárzó a tévékészülék HDMI eARC- vagy ARC-csatlakozójához csatlakozik, a tévé rendszermenüjében engedélyezze a Consumer Electronics Control (CEC) beállítást. Előfordulhat, hogy a tévé más néven hivatkozik a CEC funkcióra. Tekintse meg a tévé kezelési útmutatóját.</p> <p>Húzza ki a HDMI-kábelt a tévé HDMI eARC- vagy ARC-csatlakozójából, és dugja be újra.</p> <p>Az optikai kábelt dugja be a tévé Output vagy OUT jelölésű csatlakozójába (ne használja az Input vagy IN feliratú csatlakozót).</p> <p>Húzza ki a hangsugárzó és a külön beszerezhető mélyhangmodul vagy a térhatású hangszórók tápkábeleit, várjon 30 másodpercet, majd biztonságosan dugja be őket egy élő elektromos aljzatba.</p> <p>A Bose zenei alkalmazás segítségével a CEC értékeként válassza a Nincs mindig bekapcsolva (Alternate On) beállítást.</p>

JELENSÉG	MEGOLDÁS
<p>A hangsugárzó nem csatlakozik a mélyhangmodulhoz vagy a térhangzású hangszórókhoz</p>	<p>A mélyhangmodul vagy a térhangzású hangszórók kezelési útmutatójában tekintse meg a hibaelhárítással foglalkozó részt (lásd: 47. oldal).</p> <p>Győződjön meg róla, hogy a mélyhangmodul vagy a térhangzású hangszórók kompatibilisek a hangsugárzóval (lásd: 47. oldal).</p> <p>Húzza ki a hangsugárzó és a külön beszerezhető mélyhangmodul vagy a térhangzású hangszórók tápkábeleit, várjon 30 másodpercet, majd biztonságosan dugja be őket egy élő elektromos aljzatba.</p>
<p>Nem hallható hang az mélyhangmodulból vagy a térhangzású hangszórókból</p>	<p>Győződjön meg róla, hogy a mélyhangmodul vagy a térhangzású hangszórók kompatibilisek a hangsugárzóval (lásd: 47. oldal).</p> <p>Ellenőrizze, hogy a Bose Music alkalmazás aktuális verzióját használja-e.</p> <p>A mélyhangszint beállításához használja a Bose Music alkalmazást (lásd: 27. oldal).</p> <p>Váltson át másik forrásra (lásd: 24. oldal).</p>
<p>Hang hallható a tévé hangszórójából</p>	<p>Ellenőrizze, hogy a hangsugárzó HDMI-kábele a tévé HDMI eARC (Enhanced Audio Return Channel) jelölésű csatlakozójába van-e bedugva, nem pedig egy szabványos HDMI-csatlakozóba. Ha a tévé nem rendelkezik HDMI eARC-csatlakozóval, a hangsugárzót egy HDMI ARC-porthoz csatlakoztassa. Ha a tévé nem rendelkezik ARC-csatlakozóval, a hangsugárzót egy optikai kábellel kell csatlakoztatni (lásd: 62. oldal).</p> <p>Húzza ki a HDMI-kábelt a tévé HDMI eARC- vagy ARC-csatlakozójából, és dugja be újra.</p> <p>Húzza ki a hangsugárzó és a külön beszerezhető mélyhangmodul vagy a térhangzású hangszórók tápkábeleit, várjon 30 másodpercet, majd biztonságosan dugja be őket egy élő elektromos aljzatba.</p> <p>Kapcsolja ki a tévé hangszóróit. Tekintse meg a tévé kezelési útmutatóját.</p> <p>Csökkentse a tévé hangerejét a minimálisra.</p> <p>Ha a hangsugárzó a tévékészülék HDMI eARC- vagy ARC-csatlakozójához csatlakozik, a tévé rendszermenüjében engedélyezze a Consumer Electronics Control (CEC) beállítást. Előfordulhat, hogy a tévé más néven hivatkozik a CEC funkcióra. Tekintse meg a tévé kezelési útmutatóját.</p> <p>A Bose zenei alkalmazás segítségével a CEC értékeként válassza a Nincs mindig bekapcsolva (Alternate On) beállítást.</p>
<p>Gyenge vagy torz hang</p>	<p>Ha lehetséges, tesztelje más források hangját.</p> <p>Győződjön meg róla, hogy a tévé támogatja a térhangzású audio kibocsátását. Tekintse meg a tévé kezelési útmutatóját.</p> <p>Ha az audiót másik eszközről játssza le, csökkentse annak az eszköznek a hangerejét.</p> <p>A mélyhangszint beállításához használja a Bose Music alkalmazást (lásd: 27. oldal).</p> <p>Kapcsolja ki a tévé hangszóróit. Tekintse meg a tévé kezelési útmutatóját.</p> <p>Ellenőrizze, hogy van-e hang (lásd: 63. oldal).</p> <p>Futtassa le az ADAPTiQ hangkalibrációt (lásd: 21. oldal).</p>

JELENSÉG	MEGOLDÁS
<p>A hangsugárzó nem a megfelelő forrásról játssza le a zenét, vagy némi késedelemmel a rossz forrást választja ki</p>	<p>A Bose zenei alkalmazás segítségével a CEC értékeként válassza a Nincs mindig bekapcsolva (Alternate On) beállítást.</p> <p>Tiltsa le a CEC használatát a forráson. Tekintse meg a forrás kezelési útmutatóját.</p>
<p>A hangsugárzó és a forrás nem kapcsol be/ki egyszerre</p>	<p>A távvezérlőn nyomja meg annak a forrásnak a gombját, amely nincs szinkronban.</p> <p>A forrás be-/kikapcsolásához nyomja meg a Főkapcsoló gombot (↵).</p>
<p>A hangsugárzó nem kapcsolódik a wifihálózathoz</p>	<p>A Bose Music alkalmazásban válassza ki a megfelelő hálózatnevet, majd írja be a kis- és nagybetűket megkülönböztető hálózati jelszót.</p> <p>A hangsugárzót és a mobil eszközt ugyanahhoz a wifihálózathoz kell csatlakoztatni.</p> <p>Ha módosultak a hálózati információk, lásd: 20. oldal.</p> <p>Engedélyezze a wifi használatát azon a mobilkészüléken, amelyet a beállításhoz használ.</p> <p>Zárja be a mobil eszköz többi futó alkalmazását.</p> <p>Indítsa újra a mobil eszközt és az útválasztót.</p> <p>Ha az útválasztó a 2,4 GHz-es és az 5 GHz-es sávot is támogatja, az eszközt (mobil eszközt vagy számítógépet) és a hangsugárzót ugyanahhoz a sávhoz kell csatlakoztatni.</p> <p>MEGJEGYZÉS: Az egyes sávokhoz egyedi nevet rendeljen, hogy könnyebb legyen a megfelelő sávhoz csatlakozni.</p> <p>Állítsa alaphelyzetbe az útválasztót.</p> <p>Húzza ki a hangsugárzó és a külön beszerezhető mélyhangmodul vagy a térhangzású hangszórók tápkábeleit, várjon 30 másodpercet, majd biztonságosan dugja be őket egy élő elektromos aljzatba. Távolítsa el a Bose Music alkalmazást mobil eszközéről, telepítse újra, majd indítsa el újra a beállítást.</p> <p>Csatlakozzon a hálózathoz Ethernet-kábellel.</p> <p>Ha egy másik hálózathoz kapcsolódik, és az alkalmazás nem szólítja fel a beállítás elvégzésére, lépjen a főképernyőre, és adja hozzá a hangsugárzót.</p>
<p>A hangsugárzó nem csatlakozik a Bluetooth-eszközhöz</p>	<p>A mobil eszközön kapcsolja ki, majd be a <i>Bluetooth</i> funkciót. Törölje a hangsugárzót a <i>Bluetooth</i>-listáról. Csatlakoztassa ismét (lásd: 39. oldal).</p> <p>Csatlakoztasson egy másik eszközt (lásd: 40. oldal).</p> <p>Győződjön meg róla, hogy kompatibilis mobil eszközt használ.</p> <p>Törölje a hangsugárzót a mobil eszköz <i>Bluetooth</i>-listájáról. Csatlakoztassa ismét (lásd: 39. oldal).</p> <p>Törölje a hangsugárzó eszközlístájának tartalmát (lásd: 40. oldal). Csatlakoztassa ismét (lásd: 39. oldal).</p>

JELENSÉG	MEGOLDÁS
<p>A hangsugárzó nem játszik le audiót az AirPlay használatával</p>	<p>Ellenőrizze, hogy a hangsugárzó be van-e kapcsolva és az eszköz hatósugarában található-e (lásd: 23. oldal).</p> <p>Az Apple-eszköznek és a hangsugárzónak ugyanahhoz a wifihálózathoz kell kapcsolódnia.</p> <p>Végezze el az Apple-eszköz frissítését.</p> <p>Gondoskodjon róla, hogy a hangsugárzó verziója mindig naprakész legyen (lásd: 49. oldal).</p> <p>Ha a zene lejátszásához használt zenei alkalmazásban nem találja az AirPlay ikonját (📶), erre a célra használja a vezérlőközpontot.</p> <p>További támogatásért látogasson el a következő címre: https://www.apple.com/airplay</p>
<p>A Bose Music alkalmazás nem működik a mobilkészüléken</p>	<p>Ellenőrizze, hogy a mobilkészülék kompatibilis-e a Bose Music alkalmazással, és megfelel-e a minimális rendszerkövetelményeknek. További információkat a mobilkészülék alkalmazás-áruházában talál.</p> <p>Távolítsa el a Bose Music alkalmazást mobilkészülékéről, majd telepítse újra (lásd: 19. oldal).</p>
<p>A hangsugárzó nem látható, amikor egy másik Bose-főkhöz próbálom felvenni</p>	<p>Ellenőrizze, hogy a hangsugárzó a Bose Music alkalmazás aktuális verzióját használja-e.</p> <p>A hangsugárzót és a mobilkészüléket ugyanahhoz a wifihálózathoz kell csatlakoztatni.</p>

JELENSÉG	MEGOLDÁS
<p>A Google Assistant nem válaszol</p>	<p>Ellenőrizze, hogy a Mikrofon ki jelzőfénye nem világít-e pirosan. A mikrofon bekapcsolásának lépései: 30. oldal.</p> <p>Győződjön meg róla, hogy a Google Assistant a Bose Music alkalmazás segítségével lett beállítva (lásd: 28. oldal).</p> <p>MEGJEGYZÉS: A hangsugárzót a Bose Music alkalmazással kell beállítani és a wifihálózathoz csatlakoztatni. Csatlakoztassa a mobil eszközt egy wifihálózathoz.</p> <p>Csatlakoztassa a mobil eszközt egy wifihálózathoz.</p> <p>Ellenőrizze, hogy országában támogatott-e a Google Assistant használata.</p> <p>Mindig a Google Assistant alkalmazás legfrissebb verzióját használja.</p> <p>Győződjön meg róla, hogy az ébresztőszó engedélyezve van (lásd: 29. oldal).</p> <p>Ellenőrizze, hogy a mobil eszköz kompatibilis-e.</p> <p>A Bose Music alkalmazással távolítsa el a Google Assistant alkalmazást a hangsugárzóról. Adja hozzá ismét a Google Assistant alkalmazást.</p> <p>Alapértelmezett hangszolgáltatásként válassza a Pandora vagy a Spotify szolgáltatást (lásd: 31. oldal).</p> <p>Ügyeljen arra, hogy a Bose Music alkalmazásban és a Google Assistant alkalmazásban ugyanazt a hangszolgáltatási fiókot használja.</p> <p>Lehet, hogy a Google Assistant nem támogatja a kérést. A funkciókészlet rendszeres időközönként újakkal bővül.</p> <p>További támogatásért látogasson el a következő címre: https://support.google.com/assistant</p>
<p>A Google Assistant személyes találati beállításainak módosítása</p>	<p>A személyes találatok kikapcsolásához és a személyes találatok fiókjának módosításához használja a Google Assistant alkalmazás Beállítások menüjét.</p>

JELENSÉG	MEGOLDÁS
<p>Alexa nem reagál</p>	<p>Ellenőrizze, hogy a Mikrofon ki jelzőfénye nem világít-e pirosan. A mikrofon bekapcsolásának lépései: 33. oldal.</p> <p>Alexát a Bose Music alkalmazás segítségével kell beállítani (lásd: 28. oldal).</p> <p>MEGJEGYZÉS: A hangsugárzót a Bose Music alkalmazással kell beállítani és a wifihálózathoz csatlakoztatni.</p> <p>Csatlakoztassa a mobilkészítőt egy wifihálózathoz.</p> <p>Ellenőrizze, hogy olyan országban próbálja-e használni Alexát, ahol az Amazon Alexa elérhető.</p> <p>Mindig az Alexa alkalmazás legfrissebb verzióját használja.</p> <p>Ellenőrizze, hogy a mobilkészítő kompatibilis-e.</p> <p>Győződjön meg róla, hogy az ébresztőszó engedélyezve van (lásd: 32. oldal).</p> <p>A Bose Music alkalmazással távolítsa el Alexát a hangsugárzóról. Vegye fel Alexát ismét.</p> <p>A Bose Music alkalmazásban társított nevet kell kimondania. Ha több hangsugárzó ugyanazzal a névvel rendelkezik, használja az Alexa alkalmazásban hozzárendelt nevet, vagy módosítsa a Bose Music alkalmazásban megadott nevet.</p> <p>Ha a Voice4Video™ alkalmazást használja:</p> <ul style="list-style-type: none"> • A hangsugárzó, a tévé és/vagy a kábeldekóder/műholdvevő között ne legyen semmiféle akadály. • Gondoskodjon róla, hogy a hangsugárzó a HDMI-kábellel legyen csatlakoztatva (lásd: 61. oldal). • A Bose Music alkalmazással állítsa be ezt a funkciót, és csatlakoztassa a tévét és/vagy a kábeldekóder/műholdvevőt. • Győződjön meg róla, hogy megadta a kábeldekóder/műholdvevő irányítószámát és szolgáltatóját. <p>Lehet, hogy Alexa nem támogatja a kérését. A funkciókészlet rendszeres időközönként újakkal bővül.</p> <p>További támogatásért látogasson el a következő címre: https://www.amazon.com/usealexa</p>
<p>Az előbeállítások nem reagálnak</p>	<p>Győződjön meg róla, hogy megadott előbeállításokat (lásd: 37. oldal).</p>
<p>A hangsugárzó nem csatlakozik a Bose SoundLink Bluetooth-hangsugárzóhoz vagy a Bose fejhallgatóhoz</p>	<p>Kapcsolja be a hangsugárzót vagy a fejhallgatót, és ügyeljen rá, hogy azok 9 méternél ne legyenek távolabb a hangsugárzótól, és készen álljanak egy másik eszközhöz csatlakoztatáshoz. További információkért tekintse meg a termék kezelési útmutatóját.</p>

JELENSÉG	MEGOLDÁS
<p>A hangsugárzó nem csatlakozik újból a korábban csatlakoztatott Bose SoundLink <i>Bluetooth</i>-hangszóróhoz</p>	<p>A hangszórón a termék vezérlővel haladjon végig a termék eszközlístáján, amíg meg nem hallja a hangsugárzó nevét. A termékspecifikus információkért tekintse meg a hangszóró kezelési útmutatóját.</p>
<p>A hangsugárzó nem csatlakozik újból a korábban csatlakoztatott Bose fejhallgatóhoz</p>	<p>Csatlakoztassa a Bose Music alkalmazás segítségével. Ez az opció a Beállítások menüben található.</p>
<p>A hang késleltetve hallható a Bose SoundLink <i>Bluetooth</i>-hangszóróból vagy a Bose fejhallgatóból</p>	<p>Nem minden Bose SoundLink <i>Bluetooth</i>-hangszóró képes tökéletes szinkronban lejátszani a zenét, amikor a hangsugárzóhoz csatlakozik. Az alábbi webhelyen ellenőrizheti, hogy a terméke kompatibilis-e: worldwide.Bose.com/Support/Groups</p> <p>Telepítse a hangszóróhoz vagy a fejhallgatóhoz elérhető összes szoftverfrissítést. A frissítések ellenőrzéséhez nyissa meg a termékének megfelelő Bose alkalmazást a mobil eszközén, vagy számítógépén látogasson el a btu.Bose.com címre.</p>

A HANGSUGÁRZÓ ALAPHELYZETBE ÁLLÍTÁSA

A gyári beállítások visszaállítása törli a hangsugárzó összes forrás-, hangerő- és hálózati beállítását, valamint ADAPTiQ hangkalibrációs beállításait, és visszaállítja a rendszer gyári beállításait.

1. A távvezérlőn nyomja le és tartsa lenyomva egyszerre a bekapcsolás gombot (⏻) és az Előreléptetés gombot (▶▶) 5 másodpercig, amíg a fényszáv kétszer fehéren felvillan, majd elsötétül.

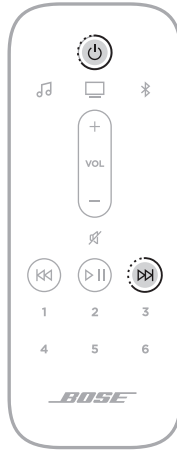

A hangsugárzó újraindul. Az alaphelyzetbe állítás befejeztével a fényszáv folyamatosan sárga fénnel világít.

2. A hangsugárzó hálózati és hangbeállításainak helyreállítása:
 - a. Indítsa el a Bose Music alkalmazást mobil eszközén, és vegye fel a hangsugárzót a hálózataira (lásd: „A hangsugárzó hozzáadása egy meglévő fiókhoz”, 20. oldal).
 - b. A Bose Music alkalmazás segítségével futtassa az ADAPTiQ hangkalibrációs eljárást (lásd: 21. oldal).

CSATLAKOZÁSI LEHETŐSÉGEK

Az alábbi csatlakozási lehetőségek valamelyikével csatlakoztassa a hangszugárzót a tévéhez:

- **1. lehetőség (előnyben részesített):** HDMI eARC (Enhanced Audio Return Channel) vagy ARC
- **2. lehetőség:** Optikai

MEGJEGYZÉS: Ha a tévé HDMI eARC-csatlakozóját használja, akkor a tévé távvezérlőjével vezérelheti a hangszugárzó be-/kikapcsolását, hangerejét és némitási funkcióját.

1. A tévé hátulján keresse meg a **HDMI IN** és az **Audio OUT** (optikai) csatlakozókat.

MEGJEGYZÉS: Előfordulhat, hogy a tévé csatlakozópanelje eltér az itt ábrázolttól. Keresse meg a megfelelő alakú csatlakozót.

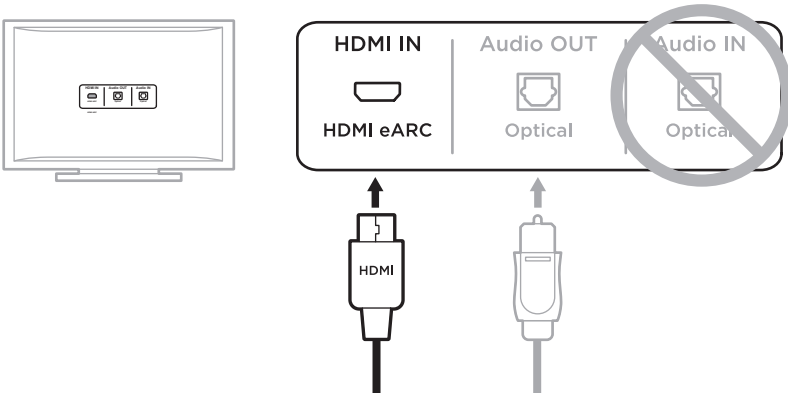

1. lehetőség (előnyben részesített)
HDMI eARC (vagy ARC): Ehhez a kapcsolathoz használjon HDMI-kábelt.

2. lehetőség
Optikai: Ha a tévé nem rendelkezik HDMI eARC- vagy ARC-aljzattal, ehhez a kapcsolathoz használjon optikai kábelt.

2. Válasszon ki egy audiokábelt.

A HANGSUGÁRZÓ CSATLAKOZTATÁSA A TÉVÉHEZ

Az audiokábel kiválasztása után csatlakoztassa a hangsugárzót a tévéhez.

1. lehetőség (előnyben részesített): HDMI eARC vagy ARC

1. Dugja be a HDMI-kábel egyik végét a tévé **HDMI eARC** vagy **ARC** jelölésű csatlakozójába.
2. A kábel másik végét dugja be a hangsugárzó **HDMI (eARC)** jelzésű csatlakozójába.

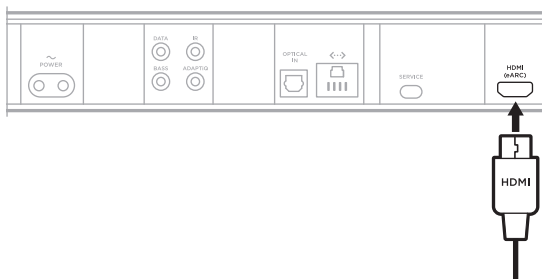

2. lehetőség: Optikai

Ha a tévé nem rendelkezik HDMI eARC- (vagy ARC-) csatlakozóval, a hangsugárzó tévéhez csatlakoztatásához használja az optikai kábelt.

1. Vegye le a védőkupakot az optikai kábel mindkét végéről.

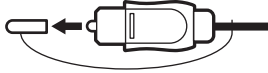

FIGYELEM: Ha a dugaszt a védősapka eltávolítása nélkül dugja be, a dugasz és/vagy a csatlakozóaljzat károsodását okozhatja.

2. Dugja be az optikai kábel egyik végét a tévé **Optical OUT** jelölésű portjába.

FIGYELEM: A dugasz hibás behelyezése a dugasz és/vagy az aljzat károsodását okozhatja.

3. Fogja meg az optikai kábel másik végén lévő dugaszt.
4. Igazítsa a dugaszt a hangsugárzó **OPTICAL IN** aljzatához, majd óvatosan dugja be a dugaszt az aljzatba.

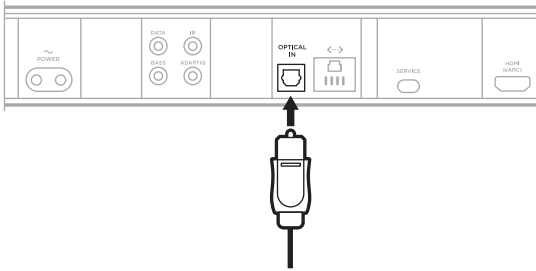

MEGJEGYZÉS: A dugasz bedugásakor a csatlakozóaljzat csuklós ajtaja befelé nyílik.

5. Határozottan nyomja a dugaszt az aljzatba, amíg egy kattantást nem hall vagy érez.



ELLENŐRIZZE A HANGOT

1. Kapcsolja be a tévét.
2. Kapcsolja ki a tévé hangszóróit.

MEGJEGYZÉS: További információkért tekintse meg a tévé felhasználói útmutatóját.

3. Kábeltévé/műholdvevő egység vagy egyéb másodlagos forrás használata esetén:
 - a. Kapcsolja be a forrást.
 - b. Válassza ki a megfelelő tévébemenetet.
4. Kapcsolja be a hangsugárzót (lásd: 23. oldal).
5. A távvezérlőn nyomja le a Némítés gombot (⏸).

A hangsugárzó hangokat fog kibocsátani.

A tévé hangszóróiból és hangsugárzójából nem hallani hangokat.

MEGJEGYZÉS: Ha hang hallható a tévéből, miután elnémította a hangsugárzót, lásd: „Hang hallható a tévé hangszórójából”, 53. oldal.

Les og ta vare på alle sikkerhets- og bruksinstruksjoner.

CE Bose Corporation erklærer hermed at dette produktet oppfyller grunnleggende krav og andre relevante bestemmelser i direktiv 2014/53/EU og alle andre relevante krav i EU-direktiver. Den fullstendige samsvarserklæringen finner du på www.Bose.com/compliance

**UK
CA** Dette produktet er i samsvar med alle gjeldende bestemmelser om elektromagnetisk kompatibilitet for 2016 og alle andre gjeldende bestemmelser i Storbritannia. Den fullstendige samsvarserklæringen finner du på www.Bose.com/compliance

Bose Corporation kunngjør herved at dette produktet er i samsvar med de essensielle kravene i bestemmelser for radioutstyr for 2017 og alle andre gjeldende bestemmelser i Storbritannia. Den fullstendige samsvarserklæringen finner du på www.Bose.com/compliance

Viktige sikkerhetsinstruksjoner

Les disse instruksjonene.

Rengjør bare med en ren klut.

Ikke blokker noen av ventilasjonsåpningene. Plasseres i henhold til produsentens instruksjoner.

Ikke plasser apparatet i nærheten av varmekilder, for eksempel radiatorer, varmeapparater, ovner eller andre apparater (herunder forsterkere) som produserer varme.

Bruk bare tilbehør og utstyr som er spesifisert av produsenten.

Overlat all service til kvalifisert personell. Apparatet trenger service når det er skadet, for eksempel når ledningen eller kontakten til strømforsyningen er skadet, det er sølt væske på apparatet eller gjenstander har falt inn i det, apparatet har blitt utsatt for regn eller fuktighet, det fungerer ikke slik det skal eller det har falt i bakken.

ADVARSLER/FORHOLDSREGLER



Dette symbolet på produktet betyr at det finnes isolert, farlig spenning i produktkabinettet som utgjøre en risiko for elektrisk støt.



Dette symbolet på produktet betyr at det finnes viktige drifts- og vedlikeholdsinstruksjoner i brukerhåndboken.



Inneholder små deler som kan medføre fare for kveling. Ikke egnet for barn under 3 år.



Dette produktet inneholder magnetisk materiale. Kontakt lege hvis du vil finne ut om dette kan påvirke implantert medisinsk utstyr.



Dette produktet inneholder en overflate av herdet glass. Vær forsiktig for å unngå slag. Hvis glasset knuser, må du håndtere glassbitene forsiktig.

- For å redusere faren for brann eller elektrisk støt må produktet IKKE utsettes for regn eller fuktighet.
- IKKE utsett apparatet for drypp eller sprut, og plasser ikke gjenstander fylt med væske, for eksempel vaser, på eller i nærheten av apparatet.
- Hold apparatet borte fra åpen ild og varmekilder. IKKE plasser kilder til åpen flamme, for eksempel tente stearinlys, på eller nær produktet.
- IKKE utfør uautoriserte endringer på apparatet.
- IKKE bruk en strøminverter med dette apparatet.
- IKKE bruk apparatet i kjøretøy eller båter.
- Hvis støpselet eller koblingen på apparatet brukes til å koble fra enheten, må frakoblingsenhet være lett tilgjengelig.
- Batteriet som følger med dette produktet, kan utgjøre en fare for brann, eksplosjon eller etseskader hvis det behandles feil eller skiftes ut på feil måte eller med feil type.
- Bruk bare følgende deler for å montere produktet: Bose Soundbar Wall Bracket.
- Når du plasserer produktet, må du kontrollere at det ikke blokkerer ventilasjonsåpninger på TV-en eller skjermen. Se brukerveiledningen som fulgte med TV-en eller skjermen, og installer den i henhold til produsentens instruksjoner.
- På grunn av kravene til ventilasjon anbefaler Bose at apparatet ikke plasseres på et trangt sted, som i et hulrom i vegg eller i et lukket skap.
- Oppbevar batteriene utilgjengelig for barn.
- Batterier kan forårsake brann eller kjemiske brannskader hvis de håndteres feil. Batteriet må ikke lades opp, demonteres, varmes opp eller brennes.

MERKNAD: Tester av utstyret viser at det overholder grenseverdiene for digitalt utstyr av klasse B, som beskrevet i del 15 av FCC-regelverket. Disse grenseverdiene er beregnet på å sikre rimelig beskyttelse mot skadelige radioforstyrrelser ved montering i boligmiljø. Utstyret genererer, bruker og kan avgi radiofrekvensenergi. Hvis det ikke monteres og brukes i overensstemmelse med instruksjonene, kan det forårsake skadelig forstyrrelse av radiokommunikasjon. Det kan likevel ikke garanteres at slik forstyrrelse ikke vil kunne oppstå ved en gitt montering. Dersom utstyret skulle forårsake skadelig forstyrrelse for radio- eller TV-mottak, hvilket kan avgjøres ved å slå det av og på igjen, er det følgende noe av det brukeren kan gjøre:

- Flytt eller snu mottakerantennen.
- Øk avstanden mellom utstyret og radio- eller TV-utstyret.
- Koble utstyret til en annen strømkrets enn den radio- eller TV-utstyret er koblet til.
- Ta kontakt med forhandleren eller en erfaren radio- eller TV-installatør for hjelp.

Endringer eller modifikasjoner som ikke er uttrykkelig godkjent av Bose Corporation, kan frata brukeren retten til å bruke utstyret.

Dette utstyret overholder del 15 av FCC-regelverket og med RSS-standard(er) med ISED Canada-lisensunntak. Bruk av utstyret er underlagt følgende to betingelser: (1) Utstyret skal ikke forårsake skadelig interferens, og (2) utstyret skal tåle all mottatt interferens, herunder interferens som kan føre til uønsket virkemåte for utstyret.

Utstyret må monteres og brukes med en minsteavstand på 20 cm mellom senderen og kroppen.

Enheten er bare beregnet til innendørsbruk når den brukes i 5150–5250 MHz-båndet, for å redusere muligheten for skadelig interferens for andre mobile satellittsystemer for felleskanaler.

CAN ICES-3(B) / NMB-3(B)

Tabell over produktets strømtilstand

I henhold til europaparlaments- og rådskonklusjon 2009/125/EF om rammene for fastsettelse av krav til miljøvennlig design av energirelaterte produkter og forskriftene av 2020 om miljøvennlig design av energirelaterte produkter og energiinformasjon (endring) (EU Exit), samsvarer produktet med følgende regler eller dokumenter: Kommisjonsforordning (EU) nr. 801/2013 om endring av forordning (EF) nr. 1275/2008.

Påkrevd informasjon om strømtilstand	Strømmoduser	
	Ventemodus	Nettverkstilkoblet hvilemodus
Strømførbruk i angitt strømmodus ved 230 V / 50 Hz	< 0,5 W	alle nettverkstyper ≤ 2,0 W
Tid før utstyret automatisk skifter modus	< 2,5 timer	≤ 20 minutter
Strømførbruket i nettverkstilkoblet hvilemodus hvis alle kablede nettverksporter er tilkoblet, og alle trådløse nettverksporter er aktivert, ved 230 V / 50 Hz	-	≤ 2,0 W
Rutiner for deaktivering og aktivering av nettverksport. Hvilemodus aktiveres hvis alle nettverk deaktiveres.	<p>Wi-Fi: Deaktiver ved å trykke og holde knappene Bose Music og Gå fremover på fjernkontrollen samtidig. Gjenta for å aktivere.</p> <p>Bluetooth: Deaktiver ved å nullstille parelisten ved å trykke og holde <i>Bluetooth</i>-knappen på fjernkontrollen i ti sekunder. Aktiver ved å koble sammen med en <i>Bluetooth</i>-kilde.</p> <p>Ethernet: Deaktiver ved å ta ut Ethernet-kabelen. Aktiver ved å sette inn Ethernet-kabelen.</p>	

For Europa:

Frekvensbånd for bruk er 2400 til 2483,5 MHz, 5150 til 5350 MHz og 5470 til 5725 MHz.

Maksimal sendestyrke er mindre enn 20 dBm EIRP.

Frekvensbånd for bruk er 5725 til 5850 MHz.

Maksimal sendestyrke er mindre enn 14 dBm (25 mW) EIRP.

Maksimal sendestyrke er mindre enn forskriftsmessige grenser slik at SAR-testing ikke er nødvendig og unntatt i henhold til gjeldende bestemmelser.

Denne enheten er begrenset til innendørsbruk når den brukes i 5 150–5 350 MHz-båndet, i alle EU-medlemsland som vises i tabellen.

										
BE	DK	IE	UK(NI)	FR	CY	SK	HU	AT	SE	
BG	DE	PT	EL	HR	LV	LT	MT	PL		
CZ	EE	FI	ES	IT	RO	LU	NL	SI		



Dette symbolet betyr at produktet ikke må kasseres som husholdningsavfall, og at det skal leveres inn til et passende gjenvinningsanlegg. Riktig håndtering og gjenvinning bidrar til å beskytte naturressurser, helse og miljø. Mer informasjon om avhending og resirkulering av dette produktet kan fås hos kommunen, renovasjonstjenesten eller butikken der du kjøpte dette produktet.

Management Regulation for Low-power Radio-frequency Devices

Artikkel XII

I henhold til "Management Regulation for Low-power Radio-frequency Devices" har ikke firmaer, selskaper eller brukere som ikke har tillatelse fra NCC, lov til å endre frekvens, forbedre sendestyrke eller endre opprinnelige egenskaper eller opprinnelig ytelse for godkjente radiofrekvensenheter med lav effekt.

Artikkel XIV

Radiofrekvensenheter med lav effekt skal ikke påvirke flysikkerhet eller forstyrre lovlig kommunikasjon. Hvis dette skjer, skal brukeren avslutte driften umiddelbart til det ikke forekommer forstyrrelser. Juridisk sett betyr kommunikasjon radiokommunikasjon som drives i samsvar med Lov om telekommunikasjon.

Radiofrekvensenheter med lav effekt må tåle interferens fra lovlig kommunikasjon eller enheter som avgir ISM-radiobølger.



Kasser brukte batterier på en miljøriktig måte i henhold til lokale bestemmelser. Må ikke brennes.

Tabell over begrensede farlige stoffer for Kina

Navn på og innhold i giftige eller skadelige stoffer eller bestanddeler						
Delenavn	Giftige eller skadelige stoffer eller bestanddeler					
	Bly (Pb)	Kvikksølv (Hg)	Kadmium (Cd)	Heksavalent (CR(VI))	Polybromerte bifenylter (PBB)	Polybromerte difenyletere (PBDE)
PCB-er	X	0	0	0	0	0
Metalldeler	X	0	0	0	0	0
Plastdeler	0	0	0	0	0	0
Høytalere	X	0	0	0	0	0
Kabler	X	0	0	0	0	0
Denne tabellen er utarbeidet i henhold til krav i SJ/T 11364.						
O: Angir at dette giftige eller farlige stoffet som finnes i alle de homogene materialene i denne delen, er under grensekravene i GB/T 26572.						
X: Angir at dette giftige eller farlige stoffet som finnes i minst ett av de homogene materialene i denne delen, er over grensekravene i GB/T 26572.						

Tabell over begrensede farlige stoffer for Taiwan

Utstyrnavn: Strømdrevet høytaler, typebetegnelse: 433829						
Enhet	Begrensede stoffer og kjemiske symboler					
	Bly (Pb)	Kvikksølv (Hg)	Kadmium (Cd)	Heksavalent krom (Cr+6)	Polybromerte bifenylter (PBB)	Polybromerte difenyletere (PBDE)
PCB-er	—	o	o	o	o	o
Metalldeler	—	o	o	o	o	o
Plastdeler	o	o	o	o	o	o
Høytalere	—	o	o	o	o	o
Kabler	—	o	o	o	o	o
Merknad 1: o angir at den prosentvise innholdsandelen av det begrensede stoffet ikke overskrider prosentdelen av referanseverdien for tilstedeværelse.						
Merknad 2: — angir at det begrensede stoffet samsvarer med fritaket.						

Produksjonsdato: Det åttende sifferet i serienummeret er produksjonsåret. 1 vil si 2011 eller 2021.

Importør for Kina: Bose Electronics (Shanghai) Company Limited, Level 6, Tower D, No. 2337 Gudai Rd. Minhang District, Shanghai 201100

Importør for EU: Bose Products B.V., Gorslaan 60, NL-1441 RG Purmerend, Nederland

Importør for Taiwan: Bose Taiwan Branch, 9F-A1, No. 10, Section 3, Minsheng East Road, Taipei City 104, Taiwan
Telefonnummer: +886-2-2514 7676

Importør for Mexico: Bose de México, S. de R.L. de C.V., Paseo de las Palmas 405-204, Lomas de Chapultepec, 11000 México, D.F. Telefonnummer: +5255 (5202) 3545

Importør for Storbritannia: Bose Limited, Bose House, Quayside Chatham Maritime, Chatham, Kent, ME4 4QZ, Storbritannia

Strømningang: 100-240 V \sim 50/60 Hz, 65 W

CMII-ID-en er plassert på produktetiketten på baksiden av lydplanken.

Fyll ut og oppbevar for senere bruk

Serie- og modellnummer er plassert på baksiden av lydplanken.

Serienummer: _____

Modellnummer: 433829

Oppbevar kvitteringen sammen med brukerhåndboken. Nå er en god anledning til å registrere Bose-produktet. Du kan gjøre dette ved å gå til global.Bose.com/register

Sikkerhetsinformasjon



Produktet kan motta sikkerhetsoppdateringer automatisk fra Bose. Du kan motta sikkerhetsoppdateringene automatisk når du har fullført produktoppsettprosessen i Bose Music-appen og koblet produktet til Internett. **Hvis du ikke gjennomfører konfigureringprosessen, er det ditt ansvar å installere sikkerhetsoppdateringene som Bose gjør tilgjengelig.**

Amazon, Alexa, Amazon Music og alle relaterte logoer er varemerker som tilhører Amazon.com, Inc. eller deres datterselskaper.

Apple, Apple-logoen, Apple Music og AirPlay er varemerker som tilhører Apple Inc. og er registrert i USA og i andre land. App Store er et tjenestemerke for Apple Inc.

Når utstyr har merket Works with Apple, betyr det at det spesielt skal fungerer med teknologien som er identifisert i merket, og at utvikleren har sertifisert at utstyret oppfyller Apples ytelsesstandarder.

Ordmerket *Bluetooth*[®] og logoene er registrerte varemerker som tilhører Bluetooth SIG, Inc. All bruk som Bose Corporation gjør av disse varemerkene, er på lisens.

 Dolby, Dolby Atmos og symbolet dobbelt-D er registrerte varemerker som tilhører Dolby Laboratories Licensing Corporation. Produsert på lisens fra Dolby Laboratories. Konfidensielle ikke-publiserede arbeider. Copyright © 2012-2020 Dolby Laboratories. Med enerett.

Google og Google Play er varemerker som tilhører Google LLC.

 HDMI, HDMI High-Definition Multimedia Interface og HDMI-logoen er varemerker eller registrerte varemerker for HDMI Licensing Administrator, Inc.

Dette produktet inneholder tjenesten iHeartRadio. iHeartRadio er et registrert varemerke for iHeartMedia, Inc.

Produktet er beskyttet av visse immaterielle rettigheter som tilhører Microsoft. Bruk eller distribusjon av slik teknologi utenfor dette produktet er forbudt uten lisens fra Microsoft.

Pandora er et varemerke eller registrert varemerke for Pandora, Inc. Brukes med tillatelse.

QuickSet er et registrert varemerke som tilhører Universal Electronics Inc. i USA og internasjonalt. © UEI 2000-2021

Dette produktet har innebygd Spotify-programvare som er underlagt tredjepartslisens som finnes her: www.spotify.com/connect/third-party-licenses.

Spotify er et registrert varemerke som tilhører Spotify AB.



Wi-Fi er et registrert varemerke som tilhører Wi-Fi Alliance[®].

ADAPTIQ, Bose, Bose Bass Module, Bose Music, Bose Music-logoen, Bose Noise Cancelling Headphones, Bose Smart Soundbar, Bose Soundbar Wall Bracket, Bose Surround Speakers, QuietComfort, SimpleSync, SoundLink, SoundLink Revolve og Voice4Video er varemerker som tilhører Bose Corporation.

Hovedkontor for Bose Corporation: 1-877-230-5639

©2022 Bose Corporation. Ingen del av dette dokumentet kan reproduseres, endres, distribueres eller brukes på annen måte uten forutgående skriftlig tillatelse.

Du finner lisensopplysningene som gjelder for programvarepakker fra tredjeparter som er inkludert som komponenter i Bose Smart Soundbar 900-produktet, på følgende måte:

1. Trykk på og hold *Bluetooth*-knappen  og Gå bakover-knappen  på fjernkontrollen i fem sekunder.
2. Koble en USB-kabel til SERVICE-kontakten på baksiden av lydplanken.
3. Koble den andre enden av kabelen til datamaskinen.
4. Skriv inn <http://203.0.113.1/opensource> i en nettleser på datamaskinen for å vise lisensavtale og lisensinformasjon.

INNHOLEDET I ESKEN

Innhold	14
---------------	----

DOLBY ATMOS®-TEKNOLOGI	15
-------------------------------------	----

PLASSERING AV LYDPLANKEN

Anbefalinger	16
Veggmontering av lydplanken.....	17
Justere lyden for veggmontering.....	17

KONFIGURERE LYDPLANKEN

Koble lydplanken til strøm.....	18
Nettverksventemodus.....	18

KONFIGURERE BOSE MUSIC-APPEN

Laste ned Bose Music-appen	19
----------------------------------	----

EKSISTERENDE BRUKERE AV BOSE MUSIC-APPEN

Legge til lydplanken i en eksisterende konto	20
Koble til et annet Wi-Fi®-nettverk	20

ADAPTIV-LYDKALIBRERING

Kjøre ADAPTIV-lydkalibreringen	21
--------------------------------------	----

LYDPLANKEKONTROLLER

Fjernkontrollfunksjoner.....	22
Strøm på/av	23
Automatisk vekking (bare optisk tilkobling)	23
Kilder	24
Forhåndsinnstillinger.....	25
Medieavspilling og volum.....	26
Kontroller for taleassistenten	27
Justere lyden	27

TALEASSISTENT

Alternativer for taleassistenten	28
Konfigurere taleassistenten	28
Starte Google Assistent	29
Bruke stemmen.....	29
Bruke lydplankekontrollene	30
Spille av musikk med Google Assistent	31
Velge en standard musikkjeneste	31
Starte Amazon Alexa.....	32
Bruke stemmen.....	32
Bruke lydplankekontrollene	33
Ringe og bruke meldinger med Amazon Alexa.....	34
Konfigurere samtaler og meldinger i Alexa.....	34
Bruke stemmen.....	34
Konfigurere Ikke forstyrr	35
Bruke stemmen.....	35
Kontrollere lyd med Voice4Video™	35
Konfigurere Voice4Video™	35
Bruke stemmen.....	36

TILPASSE FORHÅNDSINNSTILLING

Definere en forhåndsinnstilling.....	37
Spille av en forhåndsinnstilling.....	38

BLUETOOTH®-TILKOBLINGER

Koble til mobilenheter.....	39
Koble fra mobilenheter	40
Koble til mobilenheter på nytt.....	40
Koble til enda en mobilenhet	40
Slette enhetslisten på lydplanken.....	40

STRØM LYD MED AIRPLAY

Strømme lyd fra Kontrollcenter	41
Strømme lyd fra en app	41

LYDPLANKENS STATUS

Wi-Fi-status	42
<i>Bluetooth</i> -status	42
Status for taleassistenten	43
Lys for mikrofon av	44
Status for medieavspilling og volum	44
Status for oppdatering og feil	45

AVANSERTE FUNKSJONER

Deaktivere/aktivere Wi-Fi-funksjonen	46
--	----

KOBLE TIL BOSE-PRODUKTER

Koble til tilbehør (valgfritt)	47
Koble til Bose SoundLink <i>Bluetooth</i> speaker eller Bose-hodetelefoner med SimpleSync™-teknologi	47
Fordeler	47
Kompatible produkter	47
Koble til med Bose Music-appen	48
Koble til Bose SoundLink <i>Bluetooth</i> speaker eller Bose-hodetelefoner på nytt	48

STELL OG VEDLIKEHOLD

Oppdatere lydplanken	49
Sette batterier i fjernkontrollen	49
Rengjøre lydplanken	50
Reservedeler og tilbehør	50
Begrenset garanti	50

FEILSØKING

Prøv dette først.....	51
Andre løsninger	51
Tilbakestille lydplanken.....	59

VEDLEGG: INSTALLASJONSREFERANSE

Tilkoblingsalternativer.....	60
Koble lydplanken til TV-en	61
Alternativ 1 (foretrukket): HDMI eARC eller ARC.....	61
Alternativ 2: Optisk.....	62
Kontrollere lyden	63

INNHold

Kontroller at følgende deler følger med:



Bose Smart Soundbar 900

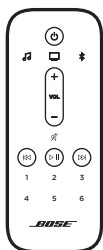

Fjernkontroll

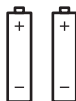

AAA-batteri (2)

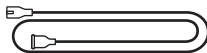

Strømledning*

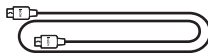

HDMI-kabel

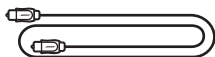

Optisk kabel



ADAPTiQ-hodetelefoner

* Kan leveres med flere strømledninger. Bruk strømledningen for ditt område.

MERKNAD: Ikke bruk produktet hvis deler av det er skadet eller glasset på lydplanken er ødelagt. Kontakt en autorisert Bose-forhandler eller kundestøtte for Bose.

Gå til worldwide.Bose.com/Support/SB900

Bose Smart Soundbar 900 støtter Dolby Atmos®-teknologi. Lydplanken bruker ekstra, oppovervendte høyttalere til å levere lyd av høy kvalitet fra alle retninger, og oppnår en enestående, oppslukende og omsluttende surroundlydopplevelse.

ANBEFALINGER

- Plasser lydplanken under og foran TV-en (foretrukket) eller over TV-en med forsiden av lydplanken vendt ut i rommet.
- Kontroller at høyttalerne oppå lydplanken (oppovervendte høyttalere) ikke er blokkert for å få best mulig lydkvalitet.
- Når lydplanken er montert på veggen, må du påse at toppen av lydplanken er minst 10 cm fra TV-en.
- Hvis du plasserer lydplanken på en hylle eller et TV-stativ, må du plassere den slik at fronten på lydplanken er så nær den fremre kanten på hyllen eller stativet som mulig for å få best mulig lydkvalitet.
- Plasser lydplanken utenfor og borte fra metallkabinetter, andre lyd-/videokomponenter og direkte varmekilder.
- Plasser lydplanken på gummiføttene på en stabil og jevn overflate. Begge føttene må være i kontakt med overflaten, slik at lydplanken står støtt. Vibrasjoner kan få lydplanken til å bevege seg, særlig på glatte overflater som marmor, glass eller høyglanspolert tre.
- Plasser baksiden av lydplanken minst 1 cm (0,4 tomme) fra andre overflater. Blokkering av åpningen(e) på denne siden påvirker lydkvaliteten.
- Kontroller at det er en stikkontakt i nærheten.
- Hold det trådløse utstyret minst 0,3-0,9 m (1-3 fot) unna lydplanken for å unngå forstyrrelser.
- For å unngå trådløssinterferens kan det hende at enkelte Wi-Fi-tilgangspunkter må plasseres opptil 2,4-3,0 m fra lydplanken og tilleggene bassmodul og surroundhøyttalere.
- Hvis du vil ha best mulig lyd-kvalitet, må du ikke plassere lydplanken i et skap eller på skrå i et hjørne.
- Ikke plasser andre gjenstander oppå lydplanken.

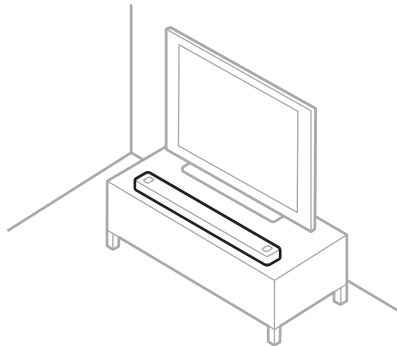

FORSIKTIG: IKKE plasser lydplanken på forsiden, baksiden eller toppen når den er i bruk.

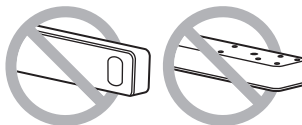

VEGGMONTERING AV LYDPLANKEN

Du kan montere lydplanken på veggen. Du kan kjøpe Bose Soundbar Wall Bracket hos en autorisert Bose-forhandler.

Gå til worldwide.Bose.com/Support/SB900

MERKNAD: Påse at toppen av lydplanken er minst 10 cm fra TV-en.

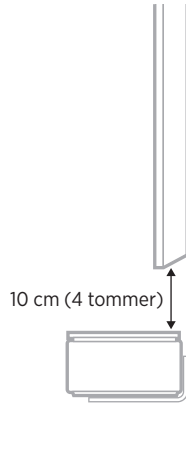

FORSIKTIG: IKKE bruk andre fester til å feste lydplanken.

Justere lyden for veggmontering

Når du har montert lydplanken, må du kjøre ADAPTiQ (se side 21).

MERKNAD: Hvis du fjerner lydplanken fra veggen, må du kjøre ADAPTiQ på nytt.

KOBLE LYDPLANKEN TIL STRØM

1. Koble strømledningen til **POWER**-porten på baksiden av lydplanken.
2. Koble den andre enden av strømledningen til en stikkontakt.

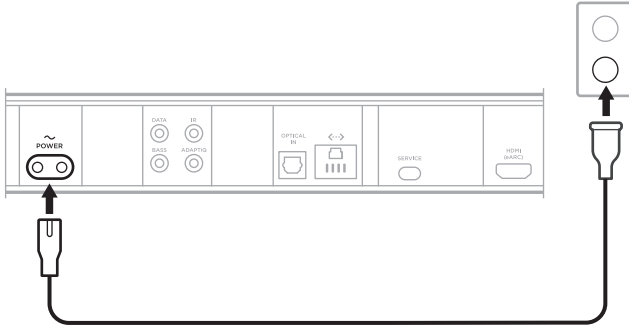

Lydplanken slås på, og lysfeltet lyser gult.

NETTVERKSVENTEMODUS

Lydplanken går over i nettverksventemodus når lyden har stoppet og du ikke har trykket på knapper eller snakket med taleassistenten på 20 minutter.

Slik vekker du lydplanken fra nettverksventemodus:

- Trykk på strømbryteren \cup , en kildeknapp (se side 24) eller Bose Music-knappen ♪ på fjernkontrollen. Trykk deretter på forhåndsinnstillingsknappen (se side 25).
- Spill av eller start lydavspilling med mobilenheten eller Bose Music-appen.
- Snakk til Google Assistent eller Amazon Alexa.

MERKNADER:

- Hvis du vil ha tilgang til taleassistenten i nettverksventemodus, må du kontrollere at lydplanken er konfigurert med Bose Music-appen (se side 19) og at mikrofonen er på (se side 44).
- Du kan deaktivere timeren for ventemodus ved hjelp av Bose Music-appen. Du finner dette alternativet på Innstillinger-menyen.

Med Bose Music-appen kan du konfigurere og styre lydplanken fra en mobilenhet, for eksempel en smarttelefon eller et nettbrett.

Med appen kan du strøkke musikk, angi og endre forhåndsinnstillinger, legge til musikkjenester, utforske Internett-radiostasjoner, konfigurere Google Assistent eller Amazon Alexa, velge talemeldingsspråk, behandle innstillinger for lydplanken og få nye funksjoner.

MERKNAD: Hvis du allerede har opprettet en Bose Music-konto for et annet Bose-produkt, kan du legge til lydplanken i den eksisterende kontoen (se side 20).

LASTE NED BOSE MUSIC-APPEN

1. Last ned Bose Music-appen på mobilenheten.

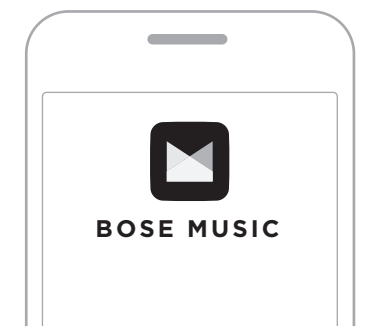



2. Følg instruksjonene i appen.

LEGG TIL LYDPLANKEN I EN EKSISTERENDE KONTO

Åpne Bose Music-appen og legg til lydplanken for å legge til Bose Smart Soundbar 900.

KOBLE TIL ET ANNET WI-FI-NETTVERK

Koble til et annet nettverk hvis nettverksnavnet eller passordet er endret, eller hvis du vil endre eller koble til et annet nettverk.

1. Trykk på og hold TV-knappen  og Gå bakover-knappen  på fjernkontrollen til lysfeltet lyser gult.
2. Åpne Wi-Fi-innstillingene på mobilenheten din.
3. Velg **Bose Smart Soundbar 900**.
4. Åpne Bose Music-appen og følg instruksjonene i den.

MERKNAD: Hvis appen ikke ber deg om å konfigurere, går du til hovedskjermbildet og legger til lydplanken.

Når du har konfigurert lydplanken med Bose Music-appen, ber appen deg om å kjøre ADAPTiq-lydkalibrering for best mulig lyd kvalitet. ADAPTiq-lydkalibrering tilpasser systemets lyd til akustikken i lytteområdet ved å utføre lydmålinger på flere steder i rommet. Det det være stille i rommet i ti minutter hvis du vil utføre en lydkalibrering.

Under ADAPTiq-lydkalibreringen vil mikrofonen på toppen av ADAPTiq-hodetelefonene (følger med lydplanken) måle lydegenskapene for rommet for å fastslå optimal lyd kvalitet.

KJØRE ADAPTiq-LYDKALIBRERINGEN

Hvis du senere kobler til en valgfri bassmodul eller surroundhøytaler, flytter du lydplanken eller eventuelle møbler, og kjører ADAPTiq-lydkalibreringen på nytt for å sikre optimal lyd kvalitet.

Bruk Bose Music-appen til å kjøre ADAPTiq-lydkalibreringen. Du finner dette alternativet på Innstillinger-menyen.

Lydplankekontrollene er plassert på toppen av lydplanken og på fjernkontrollen.

TIPS: Du kan også kontrollere lydplanken med Bose Music-appen.

FJERNKONTROLLFUNKSJONER

Bruk fjernkontrollen for å kontrollere lydplanken, *Bluetooth*-tilkoblinger og forhåndsinnstillinger.

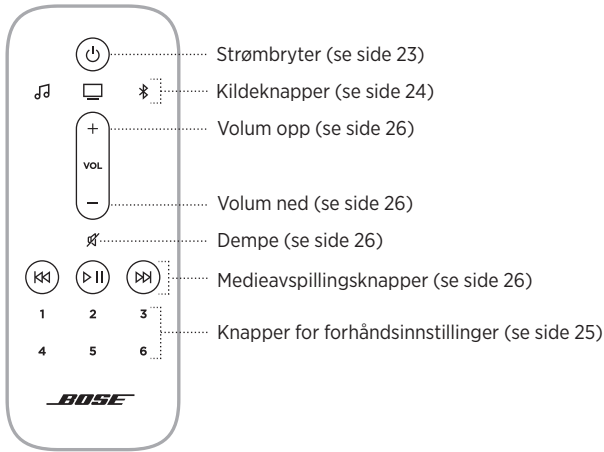

Strøm på/av

Trykk på Strøm på/av-knappen  på fjernkontrollen for å slå lydplanken på/av.



Når lydplanken er slått på, bruker den siste aktive kilde som standard.

MERKNADER:

- Når du plugger lydplanken inn i en stikkontakt, slås den på automatisk.
- Du har tilgang til taleassistenten selv om lydplanken er slått av.

TIPS: Du kan også bruke Voice4Video™ til å slå lydplanken på/av (se side 35).

Automatisk vekking (bare optisk tilkobling)

Du kan konfigurere lydplanken til å slå seg på når den mottar et lydsignal.

Slik veksler du mellom automatisk vekking og standard strøminnstillinger: Trykk på og hold  i 10 sekunder til du hører en tone og lysfeltet pulserer hvitt to ganger.

TIPS: Du kan også kontrollere automatisk vekking ved hjelp av Bose Music-appen. Du finner dette alternativet på Innstillinger-menyen.

Kilder

Du kan kontrollere TV- og *Bluetooth*-tilkoblingene og Bose Music-appliden med fjernkontrollen.

Velg en kilde ved å trykke på den aktuelle knappen (Bose Music-app 🎵, TV 📺 eller *Bluetooth* 📶) på fjernkontrollen.



TIPS:

- Du kan også bruke Voice4Video™ til å velge *Bluetooth*-kilde (se side 35).
- Du kan også bruke Bose Music-appen til å velge en kilde.

Forhåndsinnstillinger

Lydplanken har seks forhåndsinnstillinger som du kan bruke for å spille av lyd fra favorittmusikktjenestene dine. Når de er stilt inn, kan du når som helst få tilgang til musikken din med ett tastetrykk på fjernkontrollen eller med Bose Music-appen.



Hvis du vil ha mer informasjon forhåndsinnstillinger, kan du se "Tilpasse forhåndsinnstilling" på side 37.



Medieavspilling og volum



FUNKSJON	GJØR DETTE
Spill av / pause	Trykk på ▷ . MERKNADER: <ul style="list-style-type: none"> Når lyden er satt på pause, lyser to lamper midt på lysfeltet hvitt til lyden gjenopptas. Du kan bare spille av eller stoppe lyden midlertidig når Bose Music-appen eller en <i>Bluetooth</i>-tilkobling er kilden.
Hopp fremover	Trykk på ▷▷.
Hopp tilbake	Trykk på ◀◀.
Volum opp	Trykk på +. MERKNAD: Hvis du vil øke volumet hurtig, trykker og holder du +.
Volum ned	Trykk på -. MERKNAD: Hvis du vil redusere volumet hurtig, trykker og holder du -.
Demp / opphev demping	Trykk på ⏸. Når lyden er satt på dempet, lyser venstre ende av lysfeltet hvitt til lyden gjenopptas. TIPS: Du kan også trykke på + for å gjenoppta lyden.

TIPS: Du kan også bruke Voice4Video™ til å styre medieavspilling og volum for noen kilder (se side 35).

KONTROLLER FOR TALEASSISTENTEN

Du kan bruke handlingsknappen  og knappen Mikrofon av  til å styre Google Assistant (se side 29) eller Amazon Alexa (se side 32).

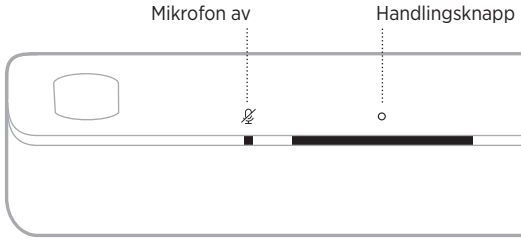

JUSTERE LYDEN

Bruk Bose Music-appen til å justere bass, diskant, midtre kanal og høydekanal. Du finner disse alternativene på Innstillinger-menyen.

ALTERNATIVER FOR TALEASSISTENTEN

Du kan konfigurere lydplanken til å koble seg raskt til Google Assistant eller Amazon Alexa.

MERKNAD:

- Du kan ikke konfigurere lydplanken til å koble seg til både Google Assistant og Amazon Alexa samtidig.
- Google Assistant og Amazon Alexa er ikke tilgjengelig på alle språk i alle land.

PROGRAMMERINGSALTERNATIVER	BRUKSANVISNING
Google Assistant	Bruk stemmen eller handlingsknappen ○ (se side 29).
Amazon Alexa	Bruk stemmen eller handlingsknappen ○ (se side 32).

KONFIGURERE TALEASSISTENTEN

Før du begynner må du passe på at Apple-enheten og lydplanken er koblet til samme Wi-Fi-nettverk.

Du konfigurerer taleassistenten med Bose Music-appen. Du finner dette alternativet på Innstillinger-menyen.

MERKNADER:

- Når du konfigurerer taleassistenten, må du passe på at du bruker samme lydjenestekonto som du brukte i Bose Music-appen.
- Hvis du har flere Bose Music-produkter i husholdningen og ønsker en sømløs taleassistent-opplevelse, anbefaler Bose at én person bruker sin Bose Music- og taleassistentkonto til å sette opp taleassistenten for alle Bose Music-produktene.

STARTE GOOGLE ASSISTENT

Med lydplanken kan du enkelt spille av musikk hjemme ved hjelp av stemmen. Du kan spille av favorittmusikk, regulere volum og finne informasjon om sangen du lytter til – håndfritt. Du kan også planlegge dagen, stille inn alarmer og styre smartenheter rundt om i hjemmet – bare ved å bruke stemmen din. Bare si “Hey Google” eller trykk på handlingsknappen  for å starte en samtale med Google.

Du kan lese mer om hva Google Assistant kan gjøre, på <https://support.google.com/assistant>

MERKNADER:



- Google Assistant er ikke tilgjengelig på alle språk og i alle land.
- Hvis du vil ha mer informasjon om hvordan du spiller av musikk med Google Assistant, kan du se side 31.

Bruke stemmen

Start med å si “Hey Google”. Deretter sier du følgende:

TING DU KAN PRØVE	EKSEMPEL PÅ HVA DU KAN SI
Få underholdning	Spill litt musikk
Planlegge dagen	Hva er på kalenderen min i dag?
Behandle oppgaver	Angi en alarm for klokken 7 i morgen tidlig
Kontroller smarthjemmet ditt	Slå på lyset
Få svar	Hvordan blir været denne helgen?

Bruke lydplankekontrollene

Du kan bruke handlingsknappen  og Mikrofon av-knappen  til å styre Google Assistant. De er plassert på toppen av lydplanken.

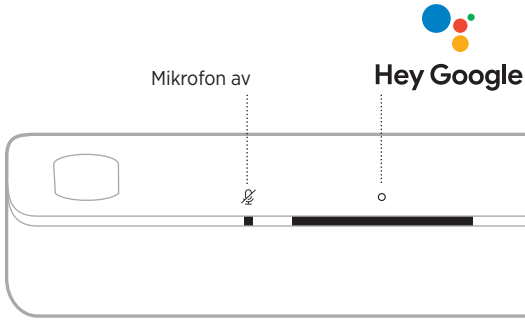

TING DU KAN PRØVE

GJØR DETTE

Snakke til Google	Trykk på  og still spørsmålet. Du finner en liste over ting du kan prøve, på https://support.google.com/assistant
Stoppe alarmer og tidtakere	Trykk på  .
Stoppe Google Assistant	Trykk på  .
Aktivere/deaktivere mikrofonen	Trykk på  . Når mikrofonen er av, lyser Mikrofon av-lampen rødt og du har ikke tilgang til Google Assistant.

SPILLE AV MUSIKK MED GOOGLE ASSISTENT

Be Google Assistant om å spille av musikk fra standardmusikktjenesten din eller fra en bestemt musikktjeneste.

Start med å si "Hey Google". Deretter sier du følgende:

TING DU KAN PRØVE	EKSEMPEL PÅ HVA DU KAN SI
Spille musikk	Spill litt musikk. MERKNAD: Google Assistant bruker standardmusikktjenesten din. Bruk Google Assistant-appen til å endre standard musikktjeneste.
Kontrollere høyttaleren	Skru opp volumet.
Spille av fra en bestemt musikktjeneste	Spill av NPR på TuneIn. MERKNAD: Google Assistant støtter ikke alle musikktjenester.
Spille av på en bestemt høyttaler	Spill litt jazz på høyttalerne i stua. MERKNAD: Påse at du sier høyttalernavnet du tilordnet i Bose Music-appen. Hvis flere høyttalere har samme navn, bruker du navnet som er tilordnet i Google Assistant-appen eller endrer navnet i Bose Music-appen.

Velge en standard musikktjeneste

Under første konfigurering av Google Assistant blir du bedt om å velge en standard musikktjeneste. Når du ber Google Assistant om å spille av musikk på Bose-produkter, er det bare standardtjenestene Pandora og Spotify som støttes. Selv om andre musikktjenester vises som tilgjengelig under konfigureringen, støttes de ikke.

Velg Pandora eller Spotify som standard musikktjeneste for best mulig opplevelse. Hvis du velger en musikktjeneste som ikke støttes, hører du en feilmelding når du ber om å spille av musikk.

STARTE AMAZON ALEXA

Med Alexa på lydplanken kan du forenkle livet og bruke stemmen til å kontrollere både musikken og mange andre ting. Det er like enkelt å bruke Alexa som å stille et spørsmål. Bare spør, og Alexa kan spille av favorittsangen, hoppe til neste spor, endre volum, lese nyheter og mye mer. Alexa på lydplanken gjør det enklere enn noen sinne å kontrollere smarthuset, bare ved å bruke stemmen.

Du kan lese mer om hva Alexa kan gjøre på <https://www.amazon.com/usealexa>

MERKNAD: Alexa er ikke tilgjengelig på alle språk og i alle land.



Bruke stemmen

Start med å si "Alexa". Deretter sier du:

TING DU KAN PRØVE	EKSEMPEL PÅ HVA DU KAN SI
Snakke til Alexa	Help me get started.
Spille av lyd	Play rock music. MERKNAD: Amazon Music er angitt som standard musikkjeneste. Bruk Alexa-appen til å endre standard musikkjeneste.
Sette lyd på pause	Pause.
Kontrollere volumet	Turn the volume up.
Gå til neste sang	Skip.
Spille av fra en bestemt lydjeneste	Play NPR on Tunein. MERKNAD: Amazon Alexa støtter ikke alle musikkjenester.
Spille av på en bestemt høyttaler	Play jazz in the "Kitchen". MERKNAD: Påse at du sier høyttalernavnet du tilordnet i Bose Music-appen. Hvis flere høyttalere har samme navn, bruker du navnet som er tilordnet i Alexa-appen eller endrer navnet i Bose Music-appen.
Definere en timer	Set a timer for 15 minutes.

TING DU KAN PRØVE	EKSEMPEL PÅ HVA DU KAN SI
Oppdage flere ferdigheter	Help me get started with skills.
Stoppe Alexa	Stop.

Bruke lydplankekontrollene

Du kan bruke handlingsknappen  og knappen Mikrofon av  til å styre Amazon Alexa. De er plassert på toppen av lydplanken.

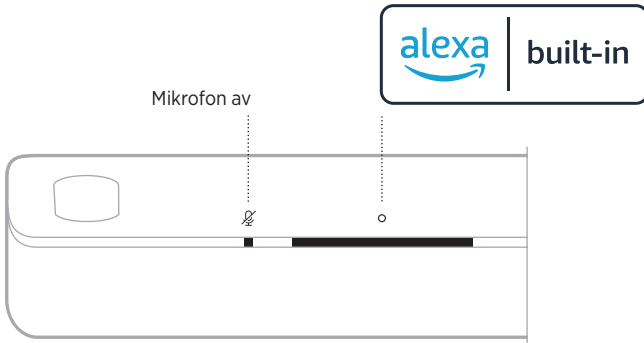

TING DU KAN PRØVE	GJØR DETTE
Snakke til Alexa	Trykk på  og still spørsmålet. Du finner en liste over ting du kan prøve, på https://www.amazon.com/usealexa
Stoppe alarmer og tidtakere	Trykk på  .
Stoppe Alexa	Trykk på  .
Aktivere/deaktivere mikrofonen	Trykk på  . MERKNAD: Når mikrofonen er av, lyser Mikrofon av-lampen rødt og du har ikke tilgang til Alexa.

RINGE OG BRUKE MELDINGER MED AMAZON ALEXA

Hjelp husholdningen og familien å holde kontakten. La Alexa gjøre om enheten til en interkom for å åpne for direkte toveissamtaler mellom rom eller hjem, eller sende enveiskunngjøringer fra et hvilket som helst rom. Bruk Alexa til å ringe eller sende melding gratis til så å si hvem som helst på støttede Alexa-enheter eller Alexa-appen på støttede mobiltelefoner eller nettbrett.

MERKNAD: Begge parter må ha en Alexa-aktivert enhet, Alexa-funksjonen for samtaler og meldinger tilgjengelig og aktivert og gitt tillatelse til den andre parten i Alexa-appen.

Konfigurere samtaler og meldinger i Alexa

Bruk Alexa-appen til å konfigurere samtaler og meldinger i Alexa.

Bruke stemmen

Start med å si "Alexa". Deretter sier du:

TING DU KAN PRØVE	EKSEMPEL PÅ HVA DU KAN SI
Stikke innom på en enhet hjemme	Drop in on "Kjøkken". MERKNAD: Hvis enheten er et Bose-produkt, må du påse at du sier høyttalernavnet du tilordnet i Bose Music-appen. Hvis flere høyttalere har samme navn, bruker du navnet som er tilordnet i Alexa-appen eller endrer navnet i Bose Music-appen.
Stikke innom et familiemedlem eller en venn utenfor hjemmet	Drop in on "Mammas kjøkken". MERKNAD: Påse at du sier høyttalernavnet som er tildelt i eierens Bose Music-app og/eller Alexa-app.
Foreta et anrop	Call Mamma.
Svare på et anrop	Answer.
Avvise en samtale eller en melding	Decline.
Avslutte en samtale	End call.
Spille av en melding	Play message.

TING DU KAN PRØVE	EKSEMPEL PÅ HVA DU KAN SI
Ringe en nødkontakt	Call my emergency contact.
Foreta et kunngjøring	Announce that dinner is ready.

KONFIGURERE IKKE FORSTYRR

Du kan midlertidig deaktivere alle innkommende varsler, kunngjøringer og anrop til lydplanken.

Bruke stemmen

Start med å si "Alexa". Deretter sier du:

TING DU KAN PRØVE	EKSEMPEL PÅ HVA DU KAN SI
Aktivere Ikke forstyr	Turn on Do Not Disturb.
Deaktivere Ikke forstyr	Turn off Do Not Disturb.

TIPS: Du kan også konfigurere Ikke forstyr med Alexa-appen.

KONTROLLERE LYD MED VOICE4VIDEO™

Bose Voice4Video™-teknologi utvider talefunksjonaliteten med Amazon Alexa som ingen annen lydplanke. I tillegg til å kontrollere smartlydplanken kan du kontrollere TV- og kabel- eller satellittboks med stemmen. Med én enkel kommando til Alexa kan du slå på TV-en og smartlydplanken, bytte til videokilden, gå til en kanal ved å si et nettverksnavn eller et kanalnummer og begynne å se på favorittprogrammene med én gang. Det er slutt på å rote bort fjernkontrollene og lure på hvordan fjernkontrollen virker. Bose Voice4Video™ får alle til å føle seg som eksperter – selv barnevaktene eller teknologiske svigerforeldre.

Konfigurere Voice4Video™

Bruk Bose Music-appen til å konfigurere Voice4Video™.

MERKNAD: Før du konfigurerer Voice4Video™, må du konfigurere Alexa i Bose Music-appen (se side 28).

Bruke stemmen

Start med å si "Alexa". Deretter sier du:

TING DU KAN PRØVE	EKSEMPEL PÅ HVA DU KAN SI
Slå på TV-en.	Turn on TV.
Slå av TV	Turn off TV.
Spille av video	Play.
Sette video på pause	Pause.
Gjenoppta videoavspilling	Resume.
Spole video fremover	Next.
Spole video bakover	Previous.
Bytte inngang til <i>Bluetooth</i> -lyd	Switch to <i>Bluetooth</i> .
Se på et bestemt nettverk*	Watch NFL Network.
Se på et bestemt kanalnummer*	Watch channel 802.
Gå til neste kanal*	Next channel.
Gå bakover til forrige kanal*	Previous channel.

*Bare tilgjengelig for kabel- eller satellittbokser.

Du kan styre forhåndsinnstillingene med Bose Music-appen eller fjernkontrollen.

MERKNAD: Du kan angi forhåndsinnstillinger når kilden er en *Bluetooth*-tilkobling.

DEFINERE EN FORHÅDSINNSTILLING

1. Strøm musikk ved hjelp av Bose Music-appen.
2. Trykk på Bose Music-knappen  på fjernkontrollen.



3. Trykk og hold en forhåndsinnstillingsknapp til du hører en tone.



SPILLE AV EN FORHÅNDSINNSTILLING

Når du har tilpasset forhåndsinnstillinger, trykker du på en forhåndsinnstilling på fjernkontrollen for å spille av musikk.

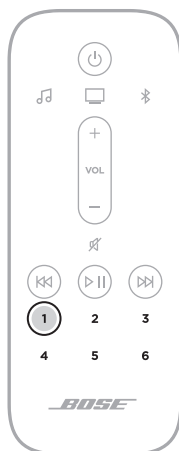

KOBLE TIL MOBILENHETER

1. Trykk på *Bluetooth*-knappen  på fjernkontrollen.



Lysfeltet pulserer blått.

2. Slå på *Bluetooth*-funksjonen på mobilenheten.

MERKNAD: *Bluetooth*-menyen er vanligvis på Innstillinger-menyen.

3. Velg lydplanken fra enhetslisten.

MERKNAD: Se etter navnet du ga lydplanken i Bose Music-appen. Standardnavnet vises hvis du ikke ga navn til lydplanken.

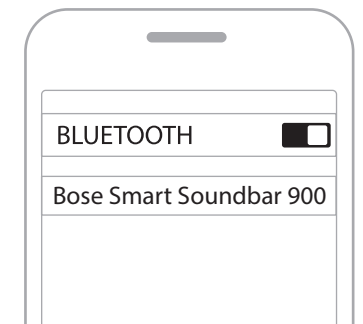

Når en tilkobling er etablert, vil du høre en tone samtidig som lysfeltet lyser hvitt før det toner ned til svart. Navnet på lydplanken vises i listen på mobilenheten.

KOBLE FRA MOBILENHETER

Bruk Bose Music-appen til å koble fra mobilenheten.

TIPS: Du kan også bruke *Bluetooth*-innstillingene på mobilenheten. Når du deaktiverer *Bluetooth*, kobles samtidig alle andre enheter fra.

KOBLE TIL MOBILENHETER PÅ NYTT

Trykk på *Bluetooth*-knappen ⌘ på fjernkontrollen.

Lydplanken prøver å koble til de sist tilkoblede enhetene.

MERKNADER:

- Sjekk at *Bluetooth*-funksjonen er aktivert på mobilenheten.
- Enheten må være innenfor 9 m (30 fot) og slått på.

KOBLE TIL ENDA EN MOBILENHET

Du kan lagre opptil åtte enheter i enhetslisten for lydplanken.

MERKNAD: Du kan bare spille av lyd fra én enhet om gangen.

1. Trykk på og hold *Bluetooth*-knappen ⌘ på fjernkontrollen til lysfeltet pulserer blått.
2. Slett lydplanken fra enhetslisten på mobilenheten.

MERKNAD: Sjekk at *Bluetooth*-funksjonen er aktivert på mobilenheten.

SLETTE ENHETSLISTEN PÅ LYDPLANKEN

1. Trykk på og hold ⌘ på fjernkontrollen i ti sekunder til lysfeltet pulserer hvitt to ganger og deretter toner ned til svart.

Lysfeltet pulserer blått.

2. Slett lydplanken fra *Bluetooth*-listen på enheten.

Alle enheter fjernes, og lydplanken er klar til å kobles til (se side 39).

Lydplanken kan spille av AirPlay 2-lyd slik at det er mulig å strøkke lyd raskt fra Apple-enheten til lydplanken eller flere høyttalere.

MERKNADER:

- Hvis du vil bruke AirPlay 2, må du ha en Apple-enhet som kjører iOS 11.4 eller nyere.
- Apple-enheten og lydplanken må være koblet til samme Wi-Fi-nettverk.
- Hvis du vil ha mer informasjon om AirPlay, kan du gå til <https://www.apple.com/airplay>

STRØMME LYD FRA KONTROLLSENTER

1. Åpne Kontrollsenner på Apple-enheten.
2. Trykk og hold på lydkortet øverst til høyre på skjermen, og trykk deretter på AirPlay-ikonet .
3. Velg lydplanken.

STRØMME LYD FRA EN APP

1. Åpne en musikkapp (for eksempel Apple Music), og velg et spor du vil spille av.
2. Trykk på .
3. Velg lydplanken.

LED-lyset på fronten av lydplanken viser statusen for lydplanken.

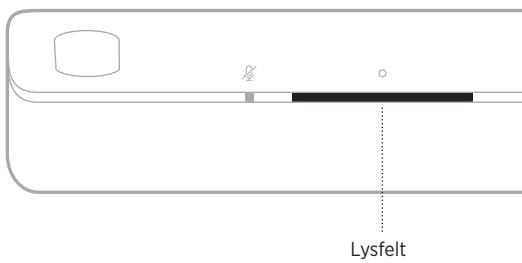

MERKNAD: Lysfeltet viser én status om gangen for den valgte kilden.

WI-FI-STATUS

Viser Wi-Fi-tilkoblingsstatusen for lydplanken.

LYSFELTAKTIVITET		SYSTEMSTATUS
Pulserer hvitt		Kobler til Wi-Fi
Lyser hvitt og toner deretter ned til svart		Koblet til Wi-Fi

BLUETOOTH-STATUS

Viser *Bluetooth*-tilkoblingsstatusen for mobilenheter.

LYSFELTAKTIVITET		SYSTEMSTATUS
Pulserer blått		Klar til å koble til en mobilenhet
Pulserer hvitt		Kobler til mobilenhet
Lyser hvitt og toner deretter ned til svart		Koblet til mobilenhet
Hvitt lys pulserer to ganger og dempes deretter til svart		Nullstiller enhetslisten

STATUS FOR TALEASSISTENTEN

Viser statusen til taleassistenten.

LYSFELTAKTIVITET		SYSTEMSTATUS
Av		Taleassistenten er inaktiv
Hvitt lys flyter mot midten og lyser deretter konstant		Taleassistenten lytter
Hvitt lys flyter mot sidene		Taleassistenten tenker
Pulserer hvitt (konstant)		Taleassistenten snakker
Pulserer gult		Varsling fra taleassistenten
Lyser, deretter flyter hvitt lys mot sidene		Varsel fra taleassistenten
Pulserer grønt		Motta eller foreta et anrop MERKNAD: Bare Amazon Alexa.
Lyser grønt		Koblet til samtale MERKNADER: <ul style="list-style-type: none"> Når samtalen kobles fra, toner lysfeltet ned til svart. Bare Amazon Alexa.
Lyser fiolett og toner deretter ned til svart		Ikke forstyrret er aktivert MERKNADER: <ul style="list-style-type: none"> Når Ikke forstyrret er aktivert, pulserer lysfeltet fiolett hver gang du forsøker å kontakte Alexa. Bare Amazon Alexa.

Lys for mikrofon av

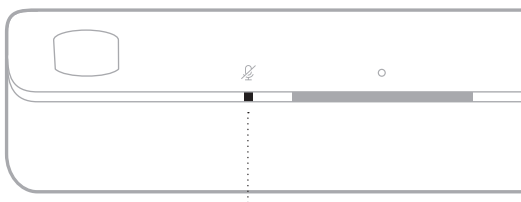

Lys for mikrofon av

LYSAKTIVITET

SYSTEMSTATUS

Lyser rødt

Mikrofonen er av

STATUS FOR MEDIEAVSPILLING OG VOLUM

Viser statusen til lydplanken ved kontroll av medieavspilling og volum.







LYSFELTAKTIVITET

SYSTEMSTATUS



To lys i midten lyser hvitt		Pause
Høyre side av lysfeltet pulserer hvitt		Volum opp
Venstre side av lysfeltet pulserer hvitt		Volum ned
Venstre side av lysfeltet lyser hvitt		Demp

STATUS FOR OPPDATERING OG FEIL

Viser statusen for programvareoppdateringen og feilvarsler.

LYSFELTAKTIVITET		SYSTEMSTATUS
Lyser gult		Konfigurasjon av Wi-Fi pågår
Hvitt lys flyter fra høyre mot venstre		Laster ned oppdatering
Hvitt lys flyter fra venstre mot høyre		Oppdaterer lydplanken
Pulserer gult fire ganger		Kildefeil – sjekk i Bose Music-appen
Pulserer rødt fire ganger		Forespørselen er midlertidig utilgjengelig – prøv igjen senere
Lyser rødt		Feil – kontakt kundestøtte hos Bose

DEAKTIVERE/AKTIVERE WI-FI-FUNKSJONEN

Trykk på og hold inne Bose Music-knappen  og Gå fremover-knappen  på fjernkontrollen til lysfeltet pulserer hvitt to ganger og deretter langsomt toner ned til svart.

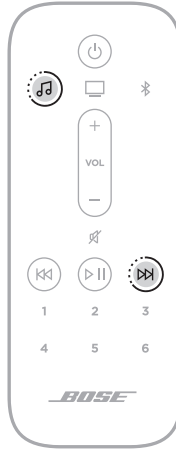

KOBLE TIL TILBEHØR (VALGFRITT)

Du kan koble alt dette tilbehøret til lydplanken. Hvis du vil ha mer informasjon, kan du se brukerveiledningen for tilbehør.

- **Bose Bass Module 700:** Bose.com/BM700
- **Bose Bass Module 500:** Bose.com/BM500
- **Bose Surround Speakers 700:** Bose.com/SS700
- **Bose Surround Speakers:** Bose.com/SS

KOBLE TIL BOSE SOUNDLINK *BLUETOOTH* SPEAKER ELLER BOSE-HODETELEFONER MED SIMPLESYNC™-TEKNOLOGI

Med Bose SimpleSync™-teknologi kan du koble noen Bose SoundLink *Bluetooth*-høytalere eller Bose Headphones til lydplanken for å få en ny måte å høre på musikk og se filmer på.

Fordeler

- **En personlig TV-lytteopplevelse:** Lytt til TV uten å forstyrre andre ved koble Bose-hodetelefonene til lydplanken. Bruk uavhengige volumkontroller på hvert produkt til å senke eller dempe lyden på lydplanken samtidig som du har så høy lyd som du ønsker i hodetelefonene.
- **Et annet rom med lyd:** Hør på samme sang i to forskjellige rom samtidig ved å koble Bose SoundLink *Bluetooth* speaker til lydplanken.

MERKNAD: SimpleSync™-teknologien har en *Bluetooth*-rekkevidde på opptil ni meter. Vegger og byggematerialer kan påvirke mottaket.

Kompatible produkter

Du kan koble de fleste Bose SoundLink *Bluetooth* speakers til lydplanken, samt Bose-hodetelefoner.

Populære compatible produkter er:

- Bose SoundLink Revolve+ *Bluetooth* speaker
- Bose SoundLink Mini *Bluetooth* speaker
- Bose SoundLink Color *Bluetooth* speaker
- Bose Noise Cancelling Headphones 700
- Bose QuietComfort 35 wireless headphones

Nye produkter legges til regelmessig. Her finner du en fullstendig liste og mer informasjon: worldwide.Bose.com/Support/Groups

Koble til med Bose Music-appen

Bruk Bose Music-appen til å koble Bose SoundLink *Bluetooth*-høytalere eller Bose-hodetelefoner til lydplanken. Hvis du vil ha mer informasjon, kan du gå til worldwide.Bose.com/Support/Groups

MERKNADER:

- Påse at produktet du kobler til, er slått på, innenfor 9 m (30 fot) fra lydplanken og klar til å koble til en annen enhet. Hvis du vil ha mer informasjon, kan du se brukerhåndboken for produktet.
- Du kan bare koble til ett produkt om gangen til lydplanken.

KOBLE TIL BOSE SOUNDLINK *BLUETOOTH* SPEAKER ELLER BOSE-HODETELEFONER PÅ NYTT

Slå på Bose SoundLink *Bluetooth* speaker eller Bose-hodetelefonene.

Høytaleren eller hodetelefonene forsøker å koble til den sist tilkoblede *Bluetooth*-enheten, inkludert lydplanken.

MERKNADER:

- Lydplanken må være innenfor rekkevidde (9 m eller 30 fot) og slått på.
- Hvis høytaleren ikke kobles til, kan du se "Lydplanken kobles ikke til en tidligere tilkoblet Bose SoundLink *Bluetooth* speaker" på side 58.
- Hvis hodetelefonene ikke kobles til, kan du se "Lydplanken kobles ikke til tidligere tilkoblede Bose-hodetelefoner" på side 58.

OPPDATERE LYDPLANKEN

Lydplanken oppdateres automatisk når den er koblet til Bose Music-appen og Wi-Fi-nettverket.

SETTE BATTERIER I FJERNKONTROLLEN

1. Skyv batteridekslet av fra baksiden av fjernkontrollen for å åpne det.

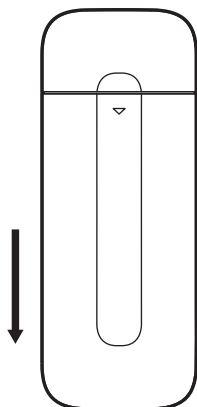

2. Sett inn de to medfølgende 1,5 V AAA-batteriene (IEC-LR3). Pass på at symbolene + og – på batteriene stemmer overens med + og – inni batteribrønnen.

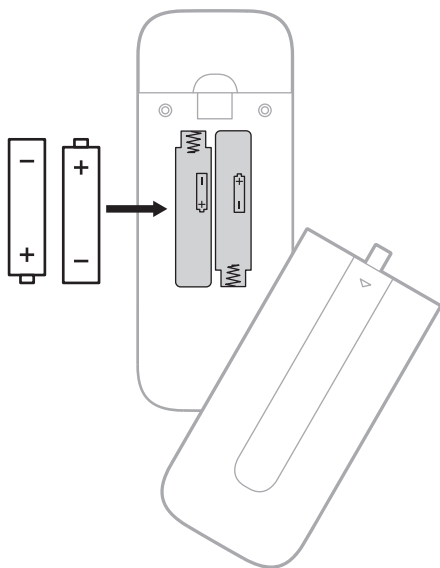

3. Skyv batteridekslet tilbake på plass.

RENGJØRE LYDPLANKEN

Tørk av overflatene på utsiden av lydplanken med en myk, tørr klut.

FORSIKTIG:

- IKKE la det komme væskesøl på lydplanken eller i åpninger.
- IKKE blås luft inn i de oppovervendte høyttalerne eller lydplanken.
- IKKE bruk støvsuger til å rengjøre de oppovervendte høyttalerne eller lydplanken.
- IKKE bruk spray i nærheten av de oppovervendte høyttalerne eller lydplanken.
- IKKE bruk noen form for løsemidler, kjemikalier eller rengjøringsmidler som inneholder alkohol, ammoniakk eller slipemidler.
- IKKE la det komme gjenstander inn i åpningene.

RESERVEDELER OG TILBEHØR

Reservedeler og tilbehør kan bestilles fra kundestøtte hos Bose.

Gå til worldwide.Bose.com/Support/SB900

BEGRENSET GARANTI

Lydplanken er dekket av en begrenset garanti. Detaljert informasjon om den begrensede garantien finnes på vårt nettsted global.Bose.com/warranty.

Du finner instruksjoner på global.Bose.com/register om hvordan du registrerer produktet. Hvis du ikke registrerer produktet, påvirker det ikke rettighetene dine i henhold til den begrensede garantien.

PRØV DETTE FØRST

Hvis det oppstår problemer med lydplanken:

- Kontroller at lydplanken er koblet til en strømførende stikkontakt.
- Kontroller at alle kablene er godt tilkoblet.
- Sjekk statusen til lydplanken (se side 42).
- Last ned Bose Music-appen, og kjør tilgjengelige programvareoppdateringer.
- Plasser lydplanken i henhold til retningslinjene for plassering (se side 16).
- Flytt lydplanken innenfor den anbefalte rekkevidden til mobilenheten for at den skal fungere slik den skal.
- Påse at lydplanken er plassert minst 0,3-0,9 m (1-3 fot) fra annet trådløst utstyr.
- Kontroller at eventuelle Wi-Fi-tilgangspunkter er plassert opptil 2,4-3,0 m fra lydplanken og eventuell bassmodul eller surroundhøytalere.

ANDRE LØSNINGER

Hvis du ikke kan løse problemet, kan tabellen nedenfor være til hjelp for å identifisere symptomer og løsninger på vanlige problemer. Kontakt kundestøtte hos Bose hvis du ikke greier å løse problemet.

Gå til worldwide.Bose.com/contact

PROBLEM	LØSNING
Ingen HDMI eARC-port på TV-en	Bruk TV-ens HDMI ARC-port. Bruk den optiske kabelen til å koble lydplanken til TV-en.
Ingen HDMI eARC- eller HDMI ARC-port eller optisk port på TV-en	Koble til TV-en med en lydadapter og separat lyd kabel, for eksempel en koaksialkabel, 3,5 mm kabel eller analog lyd kabel (følger ikke med). Nødvendig adaptertype og kabel avhenger av lydportene som finnes på TV-en din.
Lydplanken slår seg ikke på	Plugg strømledningen inn i en annen stikkontakt. Bruk fjernkontrollen til å slå lydplanken på (se side 23). Koble fra strømledningene for lydplanken og den valgfrie bassmodulen eller surroundhøytalene, vent i 30 sekunder og plugg dem i stikkontakten.
Lydplanken slår seg ikke av	Lydplanken kan være i nettverksventemodus. Trykk på Strøm på/av-knappen ⌘ på fjernkontrollen for å vekke lydplanken. Trykk på ⏻ én gang til for å slå av lydplanken.

PROBLEM	LØSNING
Lyd spilles ikke i Dolby Atmos	Kontroller i Bose Music-appen om lyden strømmes i Dolby Atmos. Hvis den ikke strømmes i Dolby Atmos, må du kontrollere at de avanserte lydinnstillingene på TV-en tillater at Dolby Atmos går gjennom til lydplanken. Se brukerhåndboken for TV-en.
Fjernkontrollen fungerer ustabil eller ikke i det hele tatt	<p>Pass på at symbolene + og – på batteriene stemmer overens med + og – inni batteribrønnen (se side 49).</p> <p>Skift batteriene (se side 49).</p> <p>Påse at fjernkontrollen er innenfor en rekkevidde på 6 m (20 fot) fra lydplanken.</p> <p>Påse at det ikke er mellomrom mellom fjernkontrollen og lydplanken.</p>
Avbrutt eller ingen lyd fra lydplanken	<p>Hvis venstre ende av lysfeltet lyser hvitt, er lydplanken dempet. Trykk på dempeknappen Ø for å oppheve dempingen av lydplanken.</p> <p>Kontroller at mobilenheten ikke er dempet.</p> <p>Øk volumet på lydplanken (se side 26) eller på mobilenheten.</p> <p>Bytt til en annen kilde (se side 24).</p> <p>Spill av lyd fra en annen app eller musikkjeneste.</p> <p>Hvis lyden er fra en Wi-Fi-kilde, tilbakestiller du ruterens.</p> <p>Start mobilenheten på nytt.</p> <p>Kontroller at du bruker en kompatibel <i>Bluetooth</i>-mobilenhet.</p> <p>Påse at lydplankens HDMI-kabel er satt inn i en port på TV-en som er merket HDMI eARC, og ikke en standard HDMI-port. Hvis TV-en din ikke har en HDMI eARC-port, kobler du lydplanken til HDMI ARC-porten. Hvis TV-en din ikke har en ARC-port, kobler du til lydplanken med den optiske kabelen (se side 62).</p> <p>Hvis lydplanken er koblet til TV-ens HDMI eARC- (eller ARC)-port, må du påse at CEC (Consumer Electronics Control) er aktivert på TV-systemmenyen. Det kan hende at TV-en din refererer til CEC med et annet navn. Se brukerhåndboken for TV-en.</p> <p>Koble HDMI-kabelen fra TV-ens HDMI eARC- (eller ARC)-port, og koble den til på nytt.</p> <p>Sett den optiske kabelen inn i en port på TV-en som er merket med Output eller OUT, ikke Input eller IN.</p> <p>Koble fra strømledningene for lydplanken og den valgfrie bassmodulen eller surroundhøytalerne, vent i 30 sekunder og plugg dem i stikkontakten.</p> <p>Sett CEC til Alternate On (Veksle på) ved hjelp av Bose Music-appen.</p>

PROBLEM	LØSNING
Lydplanken kobles ikke til bassmodul eller surroundhøytalere	<p>Slå opp i brukerhåndboken for bassmodulen eller surroundhøytalerne for feilsøking (se side 47).</p> <p>Kontroller at bassmodulen eller surroundhøytalerne er kompatible med lydplanken (se side 47).</p> <p>Koble fra strømledningene for lydplanken og den valgfrie bassmodulen eller surroundhøytalerne, vent i 30 sekunder og plugg dem i stikkkontakten.</p>
Ingen lyd fra bassmodulen eller surroundhøytalerne	<p>Kontroller at bassmodulen eller surroundhøytalerne er kompatible med lydplanken (se side 47).</p> <p>Kontroller at programvaren er oppdatert i Bose Music-appen.</p> <p>Juster bassnivået med Bose Music-appen (se side 27).</p> <p>Bytt til en annen kilde (se side 24).</p>
Det kommer lyd fra TV-høytaleren	<p>Påse at lydplankens HDMI-kabel er satt inn i en port på TV-en som er merket HDMI eARC, og ikke en standard HDMI-port. Hvis TV-en din ikke har en HDMI eARC-port, kobler du lydplanken til HDMI ARC-porten. Hvis TV-en din ikke har en ARC-port, kobler du til lydplanken med den optiske kabelen (se side 62).</p> <p>Koble HDMI-kabelen fra TV-ens HDMI eARC- (eller ARC)-port, og koble den til på nytt.</p> <p>Koble fra strømledningene for lydplanken og den valgfrie bassmodulen eller surroundhøytalerne, vent i 30 sekunder og plugg dem i stikkkontakten.</p> <p>Slå av TV-høytalerne. Se brukerhåndboken for TV-en.</p> <p>Reduser TV-volumet til den laveste innstillingen.</p> <p>Hvis lydplanken er koblet til TV-ens HDMI eARC- (eller ARC)-port, må du påse at CEC (Consumer Electronics Control) er aktivert på TV-systemmenyen. Det kan hende at TV-en din refererer til CEC med et annet navn. Se brukerhåndboken for TV-en.</p> <p>Sett CEC til Alternate On (Veksle på) ved hjelp av Bose Music-appen.</p>
Dårlig eller forvrengt lyd	<p>Test forskjellige kilder hvis tilgjengelig.</p> <p>Kontroller at TV-en kan spille av surroundlyd. Se brukerhåndboken for TV-en.</p> <p>Hvis lyden spilles av fra en annen enhet, reduserer du volumet på denne enheten.</p> <p>Juster bassnivået med Bose Music-appen (se side 27).</p> <p>Slå TV-høytalerne av. Se brukerhåndboken for TV-en.</p> <p>Kontroller lyden (se side 63).</p> <p>Kjør ADAPTiQ-lydkalibrering (se side 21).</p>

PROBLEM	LØSNING
Lydplanken spiller ikke av lyd fra riktig kilde eller velger feil kilde etter en forsinkelse	<p>Sett CEC til Alternate On (Veksle på) ved hjelp av Bose Music-appen.</p> <p>Deaktiver CEC på kilden. Se i brukerhåndboken til kilden.</p>
Lydplanke og kilde slås ikke på/av samtidig	<p>Trykk på kildeknappen på fjernkontrollen for kilden som ikke er synkronisert.</p> <p>Trykk på av/på-knappen ⌘ for å slå kilden på/av.</p>
Lydplanken kobler ikke til et Wi-Fi-nettverk	<p>I Bose Music-appen velger du riktig nettverksnavn og skriver inn passordet (det skiller mellom store og små bokstaver).</p> <p>Kontroller at lydplanken og mobilenheten er koblet til samme Wi-Fi nettverk.</p> <p>Hvis nettverksinformasjonen er endret, kan du se. side 20.</p> <p>Aktiver Wi-Fi på mobilenheten du bruker til konfigurasjonen.</p> <p>Lukk andre åpne apper på mobilenheten.</p> <p>Start mobilenheten og ruterer på nytt.</p> <p>Hvis ruterer støtter både 2,4 GHz- og 5 GHz-båndet, må du passe på at både enheten (mobil eller datamaskin) og lydplanken er koblet til det samme båndet.</p> <p>MERKNAD: Gi hvert bånd et unikt navn for å være sikker på at du kobler til riktig bånd.</p> <p>Tilbakestill ruterer.</p> <p>Koble fra strømledningene for lydplanken og den valgfrie bassmodulen eller surroundhøytalerne, vent i 30 sekunder og plugg dem i stikkontakten. Avinstaller Bose Music-appen på mobilenheten, installer appen og start konfigurasjonen på nytt.</p> <p>Koble til nettverket med en Ethernet-kabel.</p> <p>Hvis du kobler til et annet nettverk og appen ikke ber deg om å konfigurere, går du til hovedskjermbildet og legger til lydplanken.</p>
Lydplanken kobles ikke til Bluetooth-enheten	<p>Deaktiver og aktiver <i>Bluetooth</i>-funksjonen på mobilenheten.</p> <p>Slett lydplanken fra <i>Bluetooth</i>-listen. Koble til på nytt (se side 39).</p> <p>Koble til en annen mobilenhet (se side 40).</p> <p>Kontroller at du bruker en kompatibel <i>Bluetooth</i>-mobilenhet.</p> <p>Slett lydplanken fra <i>Bluetooth</i>-listen på mobilenheten. Koble til på nytt (se side 39).</p> <p>Nullstill enhetslisten for lydplanken (se side 40). Koble til på nytt (se side 39).</p>

PROBLEM	LØSNING
Lydplanken strømmer ikke lyd med AirPlay	<p>Pass på at lydplanken er slått på og innenfor rekkevidde (se side 23).</p> <p>Pass på at Apple-enheten og lydplanken er koblet til samme Wi-Fi-nettverk.</p> <p>Oppdater Apple-enheten.</p> <p>Pass på at lydplanken er oppdatert (se side 49).</p> <p>Hvis du ikke finner AirPlay-ikonet  i musikkappen du strømmer fra, kan du strøomme lyd fra kontrollsenteret.</p> <p>Du kan få mer hjelp på https://www.apple.com/airplay</p>
Bose Music-appen fungerer ikke på mobilenheter	<p>Kontroller at mobilenheten kan brukes med Bose Music-appen, og at den oppfyller minimumskravene til systemet. Hvis du vil ha mer informasjon, kan du se appbutikken på mobilenheten.</p> <p>Avinstaller Bose Music-appen på mobilenheten, og installer appen på nytt (se side 19).</p>
Lydplanken vises ikke slik at den kan legges til i en annen Bose-konto	<p>Pass på at deling er aktivert på lydplanken ved hjelp av Bose Music-appen.</p> <p>Kontroller at lydplanken og mobilenheten er koblet til samme Wi-Fi nettverk.</p>



PROBLEM	LØSNING
<p>Google Assistant svarer ikke</p>	<p>Påse at Mikrofon av-lyset ikke lyser rødt. Hvis du vil slå mikrofonen på, kan du se side 30.</p> <p>Kontroller at Google Assistant er satt opp til å bruke Bose Music-appen (se side 28).</p> <p>MERKNAD: Lydplanken må konfigureres og kobles til Wi-Fi-nettverket for å bruke Bose Music-appen. Koble mobilenheten til Wi-Fi.</p> <p>Koble mobilenheten til Wi-Fi.</p> <p>Kontroller at du er i et land der Google Assistant er tilgjengelig.</p> <p>Kontroller at du bruker den mest oppdaterte versjonen av Google Assistant-appen.</p> <p>Kontroller at vekkeordet er aktivert (se side 29).</p> <p>Kontroller at mobilenheten er kompatibel.</p> <p>Fjern Google Assistant fra lydplanken ved hjelp av Bose Music-appen. Legg til Google Assistant på nytt.</p> <p>Velg Pandora eller Spotify som din standard lydjeneste (se side 31).</p> <p>Kontroller at du bruker samme lydjenestekonto i Bose Music-appen og Google Assistant-appen.</p> <p>Det kan hende Google Assistant ikke støtter forespørselen din. Nye funksjoner legges til regelmessig.</p> <p>Du kan få mer hjelp på https://support.google.com/assistant</p>
<p>Endre innstillingen for personlig resultat for Google Assistant</p>	<p>Hvis du vil deaktivere personlige resultater eller endre kontoen for personlige resultater, bruker du Innstillinger-menyen i Google Assistant-appen.</p>

PROBLEM	LØSNING
<p>Alexa svarer ikke</p>	<p>Påse at Mikrofon av-lyset ikke lyser rødt. Hvis du vil slå mikrofonen på, kan du se side 33.</p> <p>Kontroller at Alexa er konfigurert til å bruke Bose Music-appen (se side 28).</p> <p>MERKNAD: Lydplanken må konfigureres og kobles til Wi-Fi-nettverket for å bruke Bose Music-appen.</p> <p>Koble mobilenheten til Wi-Fi.</p> <p>Kontroller at du er i et land der Amazon Alexa er tilgjengelig.</p> <p>Sørg for at du bruker den mest oppdaterte versjonen Alexa-appen.</p> <p>Kontroller at mobilenheten er kompatibel.</p> <p>Kontroller at vekkeordet er aktivert (se side 32).</p> <p>Fjern Alexa fra lydplanken med Bose Music-appen. Legg til Alexa på nytt.</p> <p>Pass på at du sier navnet du tilordnet i Bose Music-appen. Hvis flere lydplanker har samme navn, bruker du navnet som er tilordnet i Alexa-appen eller endrer navnet i Bose Music-appen.</p> <p>Hvis du bruker Voice4Video™:</p> <ul style="list-style-type: none"> • Påse at det ikke er noen hindringer mellom lydplanken, TV-en og/eller kabel- eller satellittboksen. • Kontroller at lydplanken er tilkoblet med HDMI-kabelen (se side 61). • Kontroller at du har konfigurert denne funksjonen med Bruk Bose Music-appen og koblet til TV-en og/eller kabel- eller satellittboksen. • Kontroller at du har oppgitt riktig postnummer og tjenesteleverandør for kabel-/satellittboksen. <p>Det kan hende Alexa ikke støtter forespørselen din. Nye funksjoner legges til regelmessig.</p> <p>Du kan få mer hjelp på https://www.amazon.com/usealexa</p>
<p>Forhåndsinnstillingen reagerer ikke</p>	<p>Kontroller at forhåndsinnstillingen er angitt (se side 37).</p>
<p>Lydplanken kobler ikke til Bose SoundLink Bluetooth-høytaler eller Bose-hodetelefoner</p>	<p>Kontroller at høyttaleren eller hodetelefonene er slått på, innenfor 9 m (30 fot) fra lydplanken og klar til å koble til en annen enhet. Hvis du vil ha mer informasjon, kan du se brukerhåndboken for produktet.</p>

PROBLEM	LØSNING
Lydplanken kobles ikke til en tidligere tilkoblet Bose SoundLink <i>Bluetooth</i> speaker	Bruk produktkontrollene på høyttaleren til å gå gjennom produktenhetslisten til du hører navnet på lydplanken. Du finner produktspesifikke instruksjoner i brukerveiledningen for høyttaleren.
Lydplanken kobles ikke til tidligere tilkoblede Bose-hodetelefoner	Koble til med Bose Music-appen Du finner dette alternativet på Innstillinger-menyen.
Forsinket lyd fra tilkoblet Bose SoundLink <i>Bluetooth</i> speaker eller Bose-hodetelefoner	<p>Ikke alle Bose SoundLink <i>Bluetooth</i> speakers kan spille av lyd helt synkront når de er koblet til lydplanken. Her kan du sjekke om produktet ditt er kompatibelt: worldwide.Bose.com/Support/Groups</p> <p>Installer eventuelle tilgjengelige programvareoppdateringer for høyttaleren eller hodetelefonene. Se etter oppdateringer ved å åpne den aktuelle Bose-appen for produktet på mobilenheten eller ved å gå til btu.Bose.com på datamaskinen.</p>

TILBAKESTILLE LYDPLANKEN

Gjenopprett fabrikkinnstillinger sletter alle innstillinger for kilde, volum, nettverk og ADAPTiQ-lydkalibrering fra lydplanken og tilbakestiller lydplanken til de opprinnelige fabrikkinnstillingene.

1. Trykk og hold inne strømbryterknappen  og Gå fremover  på fjernkontrollen i fem sekunder til lysfeltet pulserer hvitt to ganger og deretter dempes til svart.

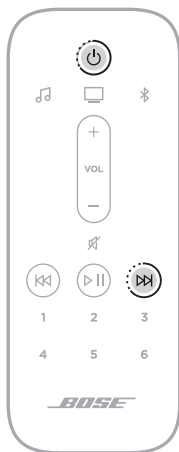

Lydplanken starter på nytt. Når tilbakestillingen er fullført, lyser lysfeltet konstant gult.

2. Slik nullstiller du nettverks- og lydinnstillingene for lydplanken:
 - a. Start Bose Music-appen på mobilenheten, og legg til lydplanken i nettverket ditt (se "Legge til lydplanken i en eksisterende konto" på side 20).
 - b. Kjør ADAPTiQ-lydkalibreringen med Bose Music-appen (se side 21).

TILKOBLINGSALTERNATIVER

Koble lydplanken til TV-en med ett av følgende tilkoblingsalternativer:

- **Alternativ 1 (foretrukket):** HDMI eARC (Enhanced Audio Return Channel) eller ARC
- **Alternativ 2:** Optisk

MERKNAD: Med TV-ens HDMI eARC-port kan du bruke TV-fjernkontrollen til å styre strøm, volum og demping på lydplanken.

1. Finn **HDMI IN**- og **Audio OUT** (optisk)-portene på baksiden av TV-en.

MERKNAD: Det kan hende at portpanelet på TV-en din ikke ser ut som på bildet. Se på formen på porten.

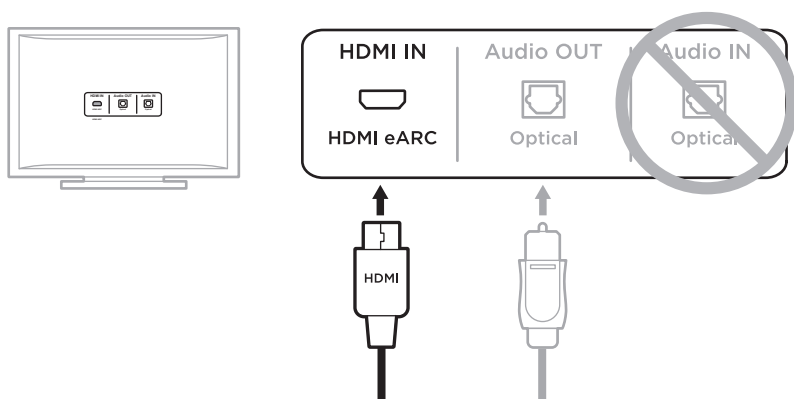

Alternativ 1 (foretrukket)
HDMI eARC (eller ARC):
 Bruk HDMI-kabelen til denne tilkoblingen.

Alternativ 2
Optisk: Hvis TV-en ikke har en HDMI eARC- (eller ARC)-port, bruker du en optisk kabel til denne tilkoblingen.

2. Velg en lyd kabel.

KOBLE LYDPLANKEN TIL TV-EN

Når du har valgt lyd-kabel, kobler du lydplanken til TV-en.

Alternativ 1 (foretrukket): HDMI eARC eller ARC

1. Sett den ene enden av HDMI-kabelen inn i TV-ens **HDMI eARC**- eller **ARC**-port.
2. Sett den andre enden av kabelen inn i **HDMI (eARC)**-porten på lydplanken.

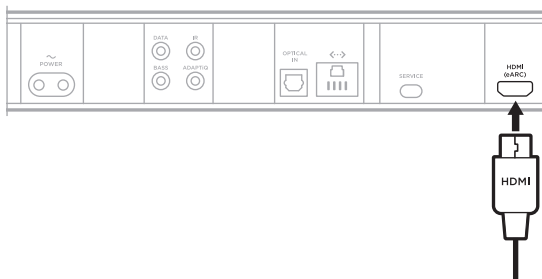

Alternativ 2: Optisk

Hvis TV-en ikke har en HDMI eARC- (eller ARC)-port, bruker du en optisk kabel for å koble lydplanken til TV-en.

1. Ta av beskyttelseshettene fra begge endene av den optiske kabelen.

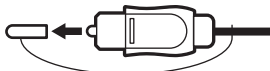

FORSIKTIG: Hvis du setter inn pluggen med hetten på, kan det føre til skade på pluggen og/eller porten.

2. Stikk den ene enden av den optiske kabelen inn i **Optical OUT**-porten på TV-en.

FORSIKTIG: Hvis du setter inn pluggen feil vei, kan det føre til skade på pluggen og porten.

3. Hold pluggen på den andre enden av den optiske kabelen.
4. Rett inn pluggen etter **OPTICAL IN**-porten på lydplanken, og sett pluggen forsiktig inn.

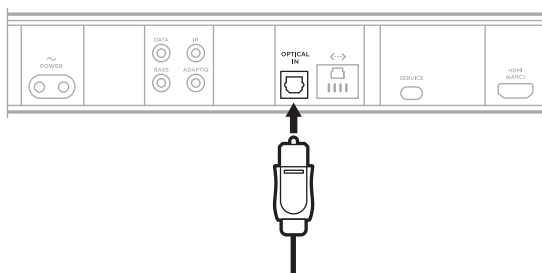

MERKNAD: Porten har en hengslet luke som svinger innover når pluggen settes inn.

5. Trykk pluggen bestemt inn i porten til du hører eller føler et klikk.



KONTROLLERE LYDEN

1. Slå TV-en på.
2. Slå av TV-høytalerne.

MERKNAD: Se brukerhåndboken for TV-en for mer informasjon.

3. Hvis du bruker en kabel- eller satellittboks eller andre kilder:
 - a. Slå kilden på.
 - b. Velg riktig TV-inngang.

4. Slå på lydplanken (se side 23).

Du skal høre et det kommer lyd fra lydplanken.

5. Trykk på dempeknappen Ø på fjernkontrollen.

Du hører ikke at det kommer lyd fra TV-høytalerne eller lydplanken.

MERKNAD: Hvis du hører lyd fra TV-en etter at lydplanken er dempet, kan du se “Det kommer lyd fra TV-høytaleren” på side 53.

Należy przeczytać i zachować wszystkie zalecenia dotyczące bezpieczeństwa, zabezpieczeń i korzystania z tego produktu.

CE Firma Bose Corporation niniejszym deklaruje, że ten produkt jest zgodny z podstawowymi wymaganiami i zaleceniami określonymi w dyrektywie 2014/53/UE oraz innych obowiązujących dyrektywach UE. Deklaracja zgodności jest dostępna w następującej witrynie internetowej: www.Bose.com/compliance

**UK
CA** Ten produkt jest zgodny ze wszystkimi obowiązującymi wymaganiami dokumentu Electromagnetic Compatibility Regulations 2016 oraz wszelkimi innymi przepisami obowiązującymi w Wielkiej Brytanii. Deklaracja zgodności jest dostępna w następującej witrynie internetowej: www.Bose.com/compliance

Firma Bose Corporation niniejszym deklaruje, że ten produkt jest zgodny z podstawowymi wymaganiami i zaleceniami określonymi w dokumencie Radio Equipment Regulations 2017 oraz wszelkich innych przepisach obowiązujących w Wielkiej Brytanii. Deklaracja zgodności jest dostępna w następującej witrynie internetowej: www.Bose.com/compliance

Ważne zalecenia dotyczące bezpieczeństwa

Przeczytaj instrukcje.

Czyść urządzenie wyłącznie suchą ściereczką.

Nie blokuj szczelin wentylacyjnych. Zainstaluj urządzenie zgodnie z zaleceniami producenta.

Nie instaluj urządzenia w pobliżu źródeł ciepła, takich jak kaloryfery, przewody kominowe, piece lub inne urządzenia (na przykład wzmacniacze) wydzielające ciepło.

Korzystaj wyłącznie z dodatków/akcesoriów zalecanych przez producenta.

Wykonanie wszystkich prac serwisowych zleć wykwalifikowanemu personelowi. Wykonanie prac serwisowych jest konieczne w przypadku uszkodzenia urządzenia, na przykład w następujących okolicznościach: uszkodzenie przewodu zasilającego lub wtyczki, przedostanie się cieczy lub przedmiotów do wnętrza urządzenia, narażenie urządzenia na oddziaływanie deszczu lub wilgoci, nieprawidłowe funkcjonowanie lub upadek urządzenia.

OSTRZEŻENIA/PRZESTROGI



Ten symbol umieszczony na produkcie oznacza, że w obudowie produktu znajdują się niez izolowane podzespoły pod wysokim napięciem, które mogą stwarzać ryzyko porażenia prądem elektrycznym.



Ten symbol umieszczony na produkcie oznacza, że w podręczniku znajdują się ważne instrukcje dotyczące obsługi i konserwacji.



Produkt zawiera małe części, które mogą spowodować zadławienie. Nie jest on odpowiedni dla dzieci w wieku poniżej trzech lat.



Produkt zawiera elementy magnetyczne. Aby uzyskać informacje dotyczące wpływu tych elementów na funkcjonowanie implantów medycznych, należy skontaktować się z lekarzem.



Produkt zawiera element ze szkła hartowanego. Należy zachować ostrożność zapobiec uderzeniu w tę powierzchnię. W przypadku rozbicia tego elementu należy ostrożnie obchodzić się ze stłuczonym szkłem.

- Aby ograniczyć ryzyko pożaru i porażenia prądem elektrycznym, należy chronić urządzenie przed deszczem, cieciami i wilgocią.
- NIE wolno narażać urządzenia na zachlapanie ani umieszczać w jego pobliżu naczyń wypełnionych płynami, takich jak wazon.
- Należy zachować odpowiednią odległość urządzenia od ognia i źródeł ciepła. NIE umieszczaj źródeł otwartego ognia (np. zapalonych świec) na urządzeniu ani w jego pobliżu.
- NIE wolno modyfikować produktu bez zezwolenia.
- NIE korzystaj z urządzenia w połączeniu z falownikiem.
- NIE wolno używać urządzenia w pojazdach ani na jednostkach pływających.
- Jeżeli urządzenie jest wyłączane przez wyjęcie wtyczki przewodu zasilającego lub przedłużacza z gniazda sieci elektrycznej, zapewnij możliwość swobodnego korzystania z tego elementu wyposażenia.
- Baterie/akumulatory dostarczone z tym produktem mogą spowodować pożar lub oparzenie chemiczne w przypadku niewłaściwego obchodzenia się z nimi, nieprawidłowej wymiany lub wymiany na baterię/akumulator niewłaściwego typu.
- Do montażu należy używać wyłącznie następującego wyposażenia: uchwytu ściennego Bose Soundbar Wall Bracket.
- Podczas umiejscawiania produktu należy zadbać o to, aby nie blokować szczelin wentylacyjnych w telewizorze lub monitorze. Informacje niezbędne do montażu w sposób zgodny z instrukcjami producenta należy znaleźć w podręczniku użytkownika dostarczonym z telewizorem lub monitorem.
- Ze względu na wymagania dotyczące wentylacji firma Bose nie zaleca umieszczania tego produktu w przestrzeniach zamkniętych, takich jak wnęki śienne lub szafki wnękowe.
- Baterie/akumulatory należy trzymać w miejscu niedostępnym dla dzieci.
- Baterie/akumulatory mogą spowodować pożar lub oparzenie chemiczne, jeżeli są użytkowane nieprawidłowo. Baterii/akumulatorów nie wolno ładować, demontować, ogrzewać ani spalać.

UWAGA: Urządzenie zostało przetestowane i uznane za zgodne z wymaganiami dotyczącymi urządzeń cyfrowych klasy B, określonymi w części 15 przepisów komisji FCC. Te limity określono w celu zapewnienia uzasadnionej ochrony przed zakłóceniami w instalacjach budynków mieszkalnych. Urządzenie wytwarza i wykorzystuje energię promieniowania o częstotliwości radiowej i może powodować zakłócenia komunikacji radiowej, jeżeli nie jest zainstalowane i użytkowane zgodnie z zaleceniami producenta. Nie można zagwarantować, że działanie niektórych instalacji nie będzie zakłócać. Jeżeli urządzenie zakłóca odbiór radiowy lub telewizyjny, co można sprawdzić poprzez jego wyłączenie i ponownie włączenie, zakłócenia tego typu można eliminować, korzystając z następujących metod:

- Zmiana ustawienia lub lokalizacji anteny odbiorczej.
- Zwiększenie odległości pomiędzy urządzeniem a odbiornikiem.
- Podłączenie urządzenia do gniazda sieci elektrycznej w innym obwodzie niż ten, do którego podłączony jest odbiornik.
- Skonsultowanie się z dystrybutorem lub doświadczonym technikiem radiowo-telewizyjnym w celu uzyskania pomocy technicznej.

Modyfikacje urządzenia, które nie zostały wyraźnie zatwierdzone przez firmę Bose Corporation, mogą spowodować anulowanie prawa użytkownika do korzystania z urządzenia.

To urządzenie jest zgodne z częścią 15 przepisów komisji FCC i standardami RSS organizacji ISED Canada dotyczącymi licencji. Zezwolenie na użytkowanie urządzenia jest uzależnione od spełnienia następujących dwóch warunków: (1) urządzenie nie może powodować szkodliwych zakłóceń i (2) musi być odporne na zakłócenia zewnętrzne, łącznie z zakłóceniami powodującymi nieprawidłowe funkcjonowanie.

To urządzenie powinno być zainstalowane i obsługiwane z zachowaniem odległości co najmniej 20 cm między elementem promieniującym a ciałem użytkownika.

Ze względu na roboczy zakres częstotliwości 5150–5250 MHz tego urządzenia należy używać wyłącznie w budynkach, aby ograniczyć ryzyko zakłócania funkcjonowania satelitarnych systemów łączności mobilnej korzystających z tych samych kanałów.

CAN ICES-3(B)/NMB-3(B)

Tabela stanów zasilania urządzenia

Zgodnie z wymaganiami dyrektywy 2009/125/EC, dotyczącej ekoprojektu dla produktów związanych z energią oraz z przepisami z 2020 r. dotyczącymi ekoprojektu dla produktów związanych z energią i informacją o energii (poprawka) (EU Exit), produkt ten spełnia wymagania następujących norm i dokumentów: rozporządzenie (WE) nr 1275/2008 z późniejszymi zmianami wprowadzonymi przez rozporządzenie (UE) nr 801/2013.

Informacje dotyczące zasilania	Tryby zasilania	
	Tryb gotowości	Tryb gotowości sieciowej
Zużycie energii w określonym trybie zasilania przy 230 V / 50 Hz	< 0,5 W	Wszystkie typy sieci ≤ 2,0 W
Czas, po którym urządzenie jest automatycznie przełączane do danego trybu	< 2,5 godz.	≤ 20 min
Zużycie energii w trybie gotowości sieciowej przy 230 V / 50 Hz, gdy wszystkie złącza sieci przewodowej są zajęte i aktywowano wszystkie porty sieci bezprzewodowej	Nie dotyczy	≤ 2,0 W
Procedury aktywowania/dezaktywowania portów sieciowych. Dezaktywacja wszystkich sieci powoduje przełączenie do trybu gotowości.	<p>Wi-Fi[®]: Aby dezaktywować sieć, należy na pilocie jednocześnie nacisnąć i przytrzymać przycisk Bose Music oraz przycisk przeskakiwania do przodu. W celu aktywacji powtórz powyższe czynności.</p> <p>Bluetooth[®]: Aby wyłączyć funkcję <i>Bluetooth</i>[®], wyczyść listę parowania, naciskając przycisk <i>Bluetooth</i>[®] na pilocie zdalnego sterowania i przytrzymując go przez 10 sekund. W celu aktywacji sparuj urządzenie ze źródłem <i>Bluetooth</i>[®].</p> <p>Ethernet: Aby dezaktywować połączenie, należy odłączyć przewód Ethernet. W celu aktywacji tej funkcji należy podłączyć przewód Ethernet.</p>	

Europa:

Zakresy częstotliwości 2400–2483,5 MHz, 5150–5350 MHz i 5470–5725 MHz.

Maksymalna moc nadawcza poniżej 20 dBm EIRP.

Zakres częstotliwości 5725–5850 MHz.

Maksymalna moc nadawcza poniżej 14 dBm (25 mW) EIRP.

Maksymalna moc nadawcza jest niższa niż limity ustawowe, dlatego test SAR nie jest konieczny i można uzyskać zwolnienie zgodnie z obowiązującymi przepisami.

W przypadku roboczego zakresu częstotliwości 5150–5350 MHz urządzenie jest przeznaczone wyłącznie do użytku w budynkach we wszystkich krajach członkowskich UE wymienionych w tabeli.

									
BE	DK	IE	UK(NI)	FR	CY	SK	HU	AT	SE
BG	DE	PT	EL	HR	LV	LT	MT	PL	
CZ	EE	FI	ES	IT	RO	LU	NL	SI	



Ten symbol oznacza, że produktu nie wolno utylizować razem z odpadami komunalnymi. Produkt należy dostarczyć do odpowiedniego miejsca zbiórki w celu recyklingu. Prawidłowa utylizacja i recykling ułatwiają ochronę zasobów naturalnych, ludzkiego zdrowia i środowiska naturalnego. Aby uzyskać więcej informacji dotyczących utylizacji i recyklingu tego produktu, należy skontaktować się z samorządem lokalnym, zakładem utylizacji odpadów lub sklepem, w którym produkt został zakupiony.

Rozporządzenie dotyczące urządzeń radiowych małej mocy

Artykuł XII

Zgodnie z rozporządzeniem dotyczącym urządzeń radiowych małej mocy bez zgody udzielonej przez komisję NCC żadna firma, przedsiębiorstwo ani użytkownik nie ma prawa zmieniać częstotliwości, zwiększać mocy nadawczej ani modyfikować oryginalnych parametrów oraz sposobu działania zatwierdzonych urządzeń radiowych małej mocy.

Artykuł XIV

Urządzenia radiowe małej mocy nie powinny wpływać na bezpieczeństwo lotnicze ani zakłócać komunikacji służbowej. W przypadku stwierdzenia zakłóceń użytkownik ma obowiązek natychmiast zaprzestać użytkowania urządzenia do momentu ustąpienia zakłóceń. Komunikacja służbowa oznacza komunikację radiową prowadzoną zgodnie z ustawą Prawo telekomunikacyjne.

Urządzenia radiowe małej mocy ulegają zakłóceniom pochodzącym z komunikacji służbowej lub urządzeń promieniujących w radiowym pasmie ISM.



Zużyte baterie/akumulatory należy prawidłowo utylizować zgodnie z lokalnymi przepisami. Nie spalać.

Tabela substancji szkodliwych (ograniczenia obowiązujące w Chinach)

Nazwy i zawartość toksycznych lub szkodliwych substancji albo pierwiastków						
Nazwa części	Toksyczne lub szkodliwe substancje albo pierwiastki					
	Ołów (Pb)	Rtęć (Hg)	Kadm (Cd)	Sześciowartościowy chrom (Cr(VI))	Polibromowany bifenyl (PBB)	Polibromowany difenyleter (PBDE)
Obwody drukowane (PCB)	X	0	0	0	0	0
Części metalowe	X	0	0	0	0	0
Części plastikowe	0	0	0	0	0	0
Głośniki	X	0	0	0	0	0
Przewody	X	0	0	0	0	0
Tę tabelę przygotowano zgodnie z wymaganiami normy SJ/T 11364. O: Oznacza, że dana substancja toksyczna lub szkodliwa, zawarta we wszystkich jednorodnych materiałach dla tej części, nie przekracza limitu określonego w normie GB/T 26572. X: Oznacza, że dana substancja toksyczna lub szkodliwa, zawarta w co najmniej jednym z jednorodnych materiałów użytych w tej części, przekracza limit określony w normie GB/T 26572.						

Tabela substancji szkodliwych (ograniczenia obowiązujące na Tajwanie)

Nazwa wyposażenia: głośnik aktywny, oznaczenie typu: 433829						
Nazwa części	Substancje objęte ograniczeniami wraz z symbolami chemicznymi					
	Ołów (Pb)	Rtęć (Hg)	Kadm (Cd)	Sześciowartościowy chrom (Cr+6)	Polibromowane bifenyle (PBB)	Polibromowane difenyletery (PBDE)
Obwody drukowane (PCB)	—	o	o	o	o	o
Części metalowe	—	o	o	o	o	o
Części plastikowe	o	o	o	o	o	o
Głośniki	—	o	o	o	o	o
Przewody	—	o	o	o	o	o
Uwaga 1: Symbol „o” oznacza, że zawartość procentowa substancji objętej ograniczeniem nie przekracza wartości referencyjnej. Uwaga 2: Symbol „—” oznacza, że do substancji objętej ograniczeniem zastosowanie ma wyłączenie.						

Data produkcji: Ósma cyfra numeru seryjnego oznacza rok produkcji, np. cyfra „1” oznacza rok 2011 lub 2021.

Importer — Chiny: Bose Electronics (Shanghai) Company Limited, Level 6, Tower D, No. 2337 Gudai Rd. Minhang District, Shanghai 201100

Importer — UE: Bose Products B.V., Gorslaan 60, 1441 RG Purmerend, The Netherlands

Importer — Tajwan: Bose Taiwan Branch, 9F-A1, No. 10, Section 3, Minsheng East Road, Taipei City 104, Taiwan
Numer telefonu: +886-2-2514 7676

Importer — Meksyk: Bose de México, S. de R.L. de C.V., Paseo de las Palmas 405-204, Lomas de Chapultepec, 11000 México, D.F. Numer telefonu: +5255 (5202) 3545

Importer — Wielka Brytania: Bose Limited, Bose House, Quayside Chatham Maritime, Chatham, Kent, ME4 4QZ, United Kingdom

Zasilanie: 100–240 V \sim 50/60 Hz, 65 W

Identyfikator CMIIT ID jest podany na etykiecie produktu na tylnym panelu obudowy listwy dźwiękowej.

Prosimy o wpisanie i zachowanie poniższych informacji

Numer seryjny i numer modelu znajdują się na tylnym panelu listwy dźwiękowej.

Numer seryjny: _____

Numer modelu: 433829

Należy zachować dowód zakupu razem z podręcznikiem użytkownika. Warto teraz zarejestrować zakupiony produkt firmy Bose. Można to zrobić w łatwy sposób w witrynie internetowej global.Bose.com/register.

Informacje dotyczące zabezpieczeń



Ten produkt może automatycznie otrzymywać aktualizacje zabezpieczeń od firmy Bose.

Aby automatycznie otrzymywać aktualizacje zabezpieczeń, należy przeprowadzić proces konfiguracji produktu w aplikacji Bose Music i ustanowić połączenie produktu z Internetem. **Jeżeli ten proces konfiguracji nie zostanie przeprowadzony, użytkownik będzie zobowiązany do samodzielnego instalowania aktualizacji zabezpieczeń udostępnianych przez firmę Bose.**

Amazon, Alexa i Amazon Music oraz wszystkie powiązane logotypy są znakami towarowymi firmy Amazon.com Inc. lub jej podmiotów zależnych.

Apple, logo Apple, Apple Music i AirPlay są znakami towarowymi firmy Apple Inc. zarejestrowanymi w Stanach Zjednoczonych i w innych krajach. App Store jest znakiem usługowym firmy Apple Inc.

Znak „Works with Apple” oznacza, że dane akcesorium zostało zaprojektowane pod kątem współpracy z technologią, która jest na nim wyszczególniona, i poddane procesowi certyfikacji potwierdzającemu spełnienie standardów jakości firmy Apple.

Znak słowny i logo *Bluetooth*® są zastrzeżonymi znakami towarowymi firmy Bluetooth SIG, Inc., używanymi przez firmę Bose Corporation na podstawie licencji.

 Dolby, Dolby Atmos oraz symbol podwójnego D są zastrzeżonymi znakami towarowymi firmy Dolby Laboratories Licensing Corporation. Wyprodukowano na licencji Dolby Laboratories. Nieopublikowane informacje poufne. Copyright © 2012-2020 Dolby Laboratories. Wszelkie prawa zastrzeżone.

Google i Google Play są znakami towarowymi firmy Google LLC.

 HDMI, HDMI High-Definition Multimedia Interface i logo HDMI są znakami towarowymi lub zastrzeżonymi znakami towarowymi firmy HDMI Licensing Administrator, Inc.

Ten produkt obejmuje usługę iHeartRadio. iHeartRadio jest zastrzeżonym znakiem towarowym firmy iHeartMedia, Inc.

Ten produkt jest chroniony przez określone prawa dotyczące własności intelektualnej firmy Microsoft. Zabronione jest wykorzystywanie i rozpowszechnianie tej technologii poza tym produktem bez uprzedniego uzyskania licencji od firmy Microsoft.

Pandora jest znakiem towarowym lub zastrzeżonym znakiem towarowym firmy Pandora Media, Inc., używanym na podstawie zezwolenia.

QuickSet jest zastrzeżonym znakiem towarowym firmy Universal Electronics Inc. zarejestrowanym w Stanach Zjednoczonych i w innych krajach. © UEI 2000–2021

Ten produkt wykorzystuje oprogramowanie Spotify zgodnie z licencjami innych firm, dostępnymi w witrynie internetowej www.spotify.com/connect/third-party-licenses.

Spotify jest zastrzeżonym znakiem towarowym firmy Spotify AB.



Wi-Fi jest zastrzeżonym znakiem towarowym stowarzyszenia Wi-Fi Alliance®.

ADAPTiQ, Bose, Bose Bass Module, Bose Music, logo Bose Music, Bose Noise Cancelling Headphones, Bose Smart Soundbar, Bose Soundbar Wall Bracket, Bose Surround Speakers, QuietComfort, SimpleSync, SoundLink, SoundLink Revolve oraz Voice4Video są znakami towarowymi firmy Bose Corporation.

Siedziba główna firmy Bose Corporation: 1-877-230-5639

©2022 Bose Corporation. Żadnej części tej publikacji nie wolno powielać, modyfikować, rozpowszechniać ani wykorzystywać w inny sposób bez uprzedniego uzyskania pisemnego zezwolenia.

Aby wyświetlić informacje o licencjach dotyczących pakietów oprogramowania innych firm dołączonych do produktu Bose Smart Soundbar 900, wykonaj następujące czynności:

1. Na pilocie zdalnego sterowania naciśnij równocześnie przycisk *Bluetooth*  i przycisk przeskakiwania do tyłu  i przytrzymaj je przez 5 sekund.
2. Podłącz przewód USB do złącza SERVICE na tylnym panelu obudowy listwy dźwiękowej.
3. Podłącz drugie zakończenie przewodu do komputera.
4. Na komputerze wpisz **<http://203.0.113.1/opensource>** w oknie przeglądarki, aby wyświetlić umowę EULA oraz informacje dotyczące licencji.

ZAWARTOŚĆ PAKIETU Z PRODUKTEM

Zawartość pakietu z produktem.....	14
------------------------------------	----

TECHNOLOGIA DOLBY ATMOS®	15
---------------------------------------	----

WYBÓR LOKALIZACJI LISTWY DŹWIĘKOWEJ

Zalecenia.....	16
Montaż głośnika soundbar na ścianie.....	17
Dostosowanie dźwięku po montażu ściennym.....	17

KONFIGURACJA LISTWY DŹWIĘKOWEJ

Podłączanie głośnika soundbar do zasilania.....	18
Tryb gotowości sieciowej.....	18

KONFIGURACJA APLIKACJI BOSE MUSIC

Pobieranie aplikacji Bose Music.....	19
--------------------------------------	----

UŻYTKOWNICY APLIKACJI BOSE MUSIC

Dodawanie listwy dźwiękowej do istniejącego konta.....	20
Łączenie z inną siecią Wi-Fi®.....	20

KALIBRACJA DŹWIĘKU ADAPTiQ

Uruchamianie kalibracji dźwięku ADAPTiQ.....	21
--	----

STEROWANIE GŁOŚNIKIEM SOUNDBAR

Pilot zdalnego sterowania.....	22
Włączanie/wyłączanie zasilania.....	23
Automatyczne uaktywnianie (tylko połączenie optyczne).....	23
Źródła.....	24
Ustawienia wstępne.....	25
Odtwarzanie multimediów i regulacja głośności.....	26
Elementy sterowania asystenta głosowego.....	27
Dostosowanie dźwięku.....	27

ASYSTENT GŁOSOWY

Opcje asystenta głosowego	28
Konfigurowanie asystenta głosowego.....	28
Dostęp do Asystenta Google.....	29
Polecenia głosowe	29
Korzystanie z elementów sterowania głośnika soundbar.....	30
Odtwarzanie muzyki przy użyciu asystenta Google Assistant.....	31
Wybór domyślnej usługi audio.....	31
Dostęp do asystenta Amazon Alexa	32
Polecenia głosowe	32
Korzystanie z elementów sterowania listwy dźwiękowej	33
Wykonywanie połączeń i wysyłanie wiadomości z asystentem Amazon Alexa	34
Konfigurowanie połączeń i wiadomości realizowanych przy użyciu asystenta Alexa	34
Polecenia głosowe	34
Konfiguracja funkcji „Nie przeszkadzać”	35
Polecenia głosowe	35
Sterowanie dźwiękiem przy użyciu funkcji Voice4Video™	35
Konfigurowanie funkcji Voice4Video™	35
Polecenia głosowe	36

PERSONALIZACJA USTAWIEŃ WSTĘPNYCH

Konfigurowanie ustawienia wstępnego	37
Odtwarzanie ustawienia wstępnego	38

POŁĄCZENIA BLUETOOTH®

Łączenie z urządzeniem przenośnym.....	39
Rozłączanie urządzenia przenośnego.....	40
Ponowne podłączanie urządzenia przenośnego	40
Łączenie z dodatkowym urządzeniem przenośnym.....	40
Czyszczenie listy urządzeń listwy dźwiękowej	40

STRUMIENIOWANIE AUDIO PRZY UŻYCIU FUNKCJI AIRPLAY

Strumieniowanie dźwięku z Centrum sterowania	41
Strumieniowanie audio z aplikacji	41

STAN LISTWY DŹWIĘKOWEJ

Stan sieci Wi-Fi	42
Stan <i>Bluetooth</i>	42
Stan asystenta głosowego	43
Wskaźnik wyłączenia mikrofonu	44
Stan odtwarzania multimedialnych i głośności	44
Stan aktualizacji i błędy	45

FUNKCJE ZAAWANSOWANE

Wyłączanie/włączanie sieci Wi-Fi	46
--	----

ŁĄCZENIE PRODUKTÓW BOSE

Podłączanie akcesoriów (opcjonalne)	47
Połączenie z głośnikiem Bose SoundLink <i>Bluetooth</i> lub słuchawkami Bose przy użyciu technologii SimpleSync™	47
Korzyści	47
Zgodne produkty	47
Łączenie przy użyciu aplikacji Bose Music	48
Ponowne łączenie głośnika Bose <i>Bluetooth</i> SoundLink lub słuchawek Bose	48

KONSERWACJA

Aktualizacja głośnika soundbar	49
Instalowanie baterii pilota	49
Czyszczenie listwy dźwiękowej	50
Części zamienne i akcesoria	50
Ograniczona gwarancja	50

ROZWIĄZYWANIE PROBLEMÓW

Podstawowe rozwiązania	51
Inne rozwiązania.....	51
Resetowanie listwy dźwiękowej.....	59

DODATEK: INSTALACJA

Sposoby podłączania.....	60
Podłączanie listwy dźwiękowej do telewizora	61
Opcja 1 (zalecana): HDMI eARC lub ARC.....	61
Opcja 2: przewód optyczny.....	62
Sprawdzanie dźwięku	63

ZAWARTOŚĆ PAKIETU Z PRODUKTEM

Sprawdź, czy w pakiecie znajdują się poniższe elementy:



Bose Smart Soundbar 900

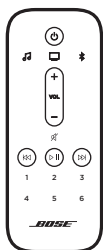

Pilot zdalnego sterowania

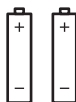

Baterie AAA (2 szt.)

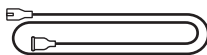

Przewód zasilający*

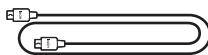

Przewód HDMI

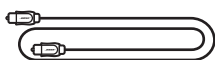

Przewód optyczny



Zestaw słuchawkowy ADAPTiQ

* Produkt może być dostarczany z wieloma przewodami zasilającymi. Użyj odpowiedniego przewodu zasilającego zależnie od regionu.

UWAGA: Nie wolno korzystać z listwy dźwiękowej, jeżeli uszkodzeniu uległ jakikolwiek jej element lub jeżeli szklana powierzchnia została stłuczona. W takiej sytuacji należy powiadomić autoryzowanego dystrybutora produktów firmy Bose lub Dział Obsługi Klientów tej firmy.

Skorzystaj z następującej witryny internetowej:
worldwide.Bose.com/Support/SB900

Listwa dźwiękowa Bose Smart Soundbar 900 obsługuje technologię Dolby Atmos®. W listwie dźwiękowej zastosowano dodatkowe głośniki skierowane ku górze, aby zapewnić dźwięk wysokiej jakości ze wszystkich kierunków. Umożliwia to uzyskanie najwyższej jakości, głębokiego i w pełni otaczającego dźwięku przestrzennego.

ZALECENIA

- Umieść listwę dźwiękową pod telewizorem z przodu (zalecane) lub nad nim, tak aby jej przedni panel skierowany był w stronę pomieszczenia.
- W celu zapewnienia najwyższej jakości dźwięku upewnij się, że górne głośniki listwy dźwiękowej (grające ku górze) nie są zakryte.
- Podczas montażu ściennego listwy dźwiękowej należy upewnić się, że jej górna powierzchnia znajduje się co najmniej 10 cm od telewizora.
- Jeżeli głośnik soundbar jest ustawiony na półce lub stoliku telewizora, umieść przedni panel głośnika jak najbliżej przedniej krawędzi półki lub stolika, aby zapewnić najlepszą jakość dźwięku.
- Umieść głośnik soundbar z dala od metalowych szafek, innego wyposażenia audio/video i bezpośrednich źródeł ciepła.
- Ustaw listwę dźwiękową na gumowych stopkach na stabilnym i równym podłożu. Aby zapewnić prawidłowe podparcie, obie stopki muszą być ustawione na podłożu. Wibracje mogą powodować przesuwanie głośnika soundbar (zwłaszcza na gładkim podłożu z marmuru, szkła lub wypolerowanego drewna).
- Tylny panel obudowy głośnika soundbar musi znajdować się w odległości co najmniej 1 cm od innych powierzchni. Zastąpienie otworów znajdujących w tym panelu niekorzystnie wpływa na jakość dźwięku.
- Upewnij się, że w pobliżu znajduje się gniazdo sieci elektrycznej.
- Aby uniknąć zakłóceń bezprzewodowych, inne urządzenia bezprzewodowe umieść w odległości co najmniej 0,3-0,9 m od głośnika soundbar.
- Aby zapobiec zakłóceniom łączności bezprzewodowej, może zaistnieć konieczność przemieszczenia punktów dostępowych sieci Wi-Fi na odległość 2,4-3,0 m od listwy dźwiękowej, opcjonalnego modułu basowego oraz opcjonalnych głośników surround.
- Aby zapewnić najlepszą jakość dźwięku, NIE umieszczaj głośnika soundbar w szafce ani ukośnie w narożniku.
- NIE umieszczaj żadnych przedmiotów na głośniku soundbar.

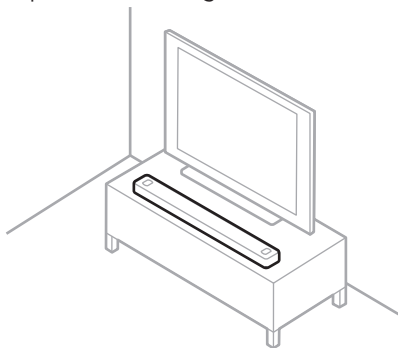

PRZESTROGA: Podczas korzystania z głośnika soundbar NIE wolno ustawiać go na panelu przednim, tylnym ani górnym.

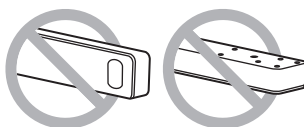

MONTAŻ GŁOŚNIKA SOUNDBAR NA ŚCIANIE

Listwę dźwiękową można zamocować na ścianie. Aby kupić uchwyt ścienny Bose Soundbar Wall Bracket, należy skontaktować się z autoryzowanym dystrybutorem firmy Bose.

Skorzystaj z następującej witryny internetowej: worldwide.Bose.com/Support/SB900

UWAGA: Należy upewnić się, że górna powierzchnia listwy dźwiękowej znajduje się co najmniej 10 cm od telewizora.

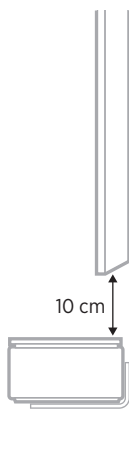

PRZESTROGA: Do montażu listwy dźwiękowej NIE wolno używać innego osprzętu.

Dostosowanie dźwięku po montażu ściennym

Po zamontowaniu listwy dźwiękowej należy przeprowadzić kalibrację dźwięku ADAPTiQ (zob. str. 21).

UWAGA: Jeżeli listwa dźwiękowa zostanie zdemontowana ze ściany, należy ponownie przeprowadzić kalibrację dźwięku ADAPTiQ.

PODŁĄCZANIE GŁOŚNIKA SOUNDBAR DO ZASILANIA

1. Podłącz przewód zasilający do złącza POWER na tylnym panelu listwy dźwiękowej.
2. Podłącz drugie zakończenie przewodu zasilającego do gniazda sieci elektrycznej.

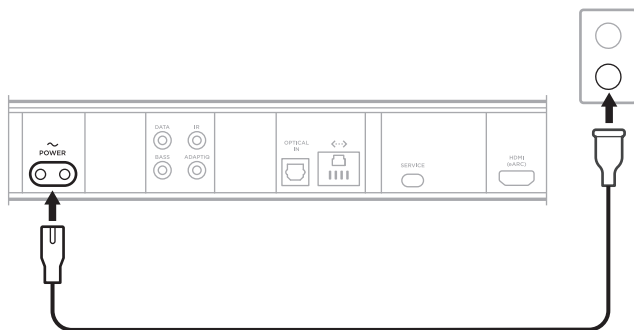

Zostanie włączony głośnik soundbar i bursztynowy wskaźnik stanu.

TRYB GOTOWOŚCI SIECIOWEJ

Listwa dźwiękowa jest przełączana do trybu gotowości sieciowej, jeżeli nie jest odtwarzany dźwięk i w ciągu 20 minut nie naciśnięto żadnego przycisku i nie korzystano z asystenta głosowego.

Aby uaktywnić listwę dźwiękową z trybu gotowości sieciowej, wykonaj następujące czynności:

- Naciśnij na pilocie przycisk zasilania ⏻ , przycisk źródła (zobacz str. 24) lub przycisk Bose Music ♪ , a następnie przycisk ustawień wstępnych (zobacz str. 25).
- Rozpocznij lub wznów odtwarzanie dźwięku przy użyciu urządzenia przenośnego lub aplikacji Bose Music.
- Wypowiedz polecenia dla asystenta Google Assistant lub Amazon Alexa.

UWAGI:

- Aby korzystać z asystenta głosowego w trybie gotowości sieciowej, upewnij się, że głośnik soundbar został skonfigurowany przy użyciu aplikacji Bose Music (zob. str. 19), a mikrofon jest włączony (zob. str. 44).
- Wyłącznik czasowy można wyłączyć przy użyciu aplikacji Bose Music. Ta opcja jest dostępna w menu Ustawienia.

Aplikacja Bose Music umożliwia konfigurowanie głośnika soundbar i sterowanie nim przy użyciu urządzenia przenośnego, takiego jak smartfon lub tablet.

Aplikacja umożliwia strumieniowanie muzyki, konfigurowanie i zmianę ustawień wstępnych, dodawanie usług muzycznych, słuchanie internetowych stacji radiowych, konfigurowanie asystenta Google Assistant lub Amazon Alexa, zarządzanie ustawieniami głośnika soundbar i korzystanie z nowych funkcji.

UWAGA: W przypadku konta Bose Music, które zostało już utworzone dla innego produktu firmy Bose, należy dodać listwę dźwiękową do istniejącego konta (zobacz str. 20).

POBIERANIE APLIKACJI BOSE MUSIC

1. Pobierz aplikację Bose Music przy użyciu urządzenia przenośnego.

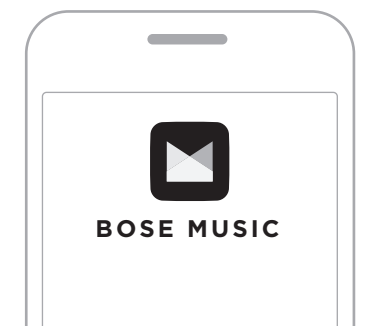



2. Postępuj zgodnie z instrukcjami wyświetlanymi w aplikacji.

DODAWANIE LISTWY DŹWIĘKOWEJ DO ISTNIEJĄCEGO KONTA

Aby dodać produkt Bose Smart Soundbar 900, należy otworzyć aplikację Bose Music i dodać listwę dźwiękową.

ŁĄCZENIE Z INNĄ SIECIĄ WI-FI

Należy ustanowić połączenie z inną siecią, jeżeli nazwa lub hasło sieci uległy zmianie albo konieczna jest zmiana sieci lub dodanie innej sieci.

1. Na pilocie zdalnego sterowania naciśnij jednocześnie przycisk TV  i przeskakiwania do tyłu  i przytrzymaj je do chwili, gdy bursztynowy wskaźnik stanu zostanie włączony.
2. Wyświetl ustawienia Wi-Fi na urządzeniu przenośnym.
3. Wybierz pozycję **Bose Smart Soundbar 900**.
4. Uruchom aplikację Bose Music i postępuj zgodnie z wyświetlanymi w niej instrukcjami.

UWAGA: Jeżeli aplikacja nie monitoruje o konfigurację, przejdź do ekranu głównego i dodaj listwę dźwiękową.

Dla uzyskania najwyższej jakości dźwięku po skonfigurowaniu listwy dźwiękowej przy użyciu aplikacji Bose Music zostanie wyświetlona prośba o uruchomienie kalibracji ADAPTİQ. Proces kalibracji dźwięku ADAPTİQ umożliwi dostosowanie dźwięku systemu do warunków akustycznych obszaru odsłuchowego przez wykonanie pomiarów dźwięku w kilku miejscach pomieszczenia. Na przeprowadzenie kalibracji dźwięku potrzeba około 10 minut, gdy pomieszczenie jest ciche.

Podczas kalibracji dźwięku ADAPTİQ mikrofon na górze zestawu słuchawkowego ADAPTİQ (dostarczonego razem z listwą dźwiękową) mierzy charakterystykę dźwiękową pomieszczenia w celu określenia optymalnej jakości dźwięku.

URUCHAMIANIE KALIBRACJI DŹWIĘKU ADAPTİQ

W przypadku późniejszego podłączenia opcjonalnego modułu basowego lub głośników surround, przeniesienia listwy dźwiękowej albo przemieszczenia jakichkolwiek mebli, ponownie przeprowadź kalibrację dźwięku ADAPTİQ w celu zapewnienia optymalnej jakości dźwięku.

Uruchom kalibrację dźwięku ADAPTİQ przy użyciu aplikacji Bose Music. Ta opcja jest dostępna w menu Ustawienia.

Elementy sterowania listwy dźwiękowej znajdują się na jego górnym panelu i na pilocie zdalnego sterowania.

PORADA: Listwą dźwiękową można też sterować przy użyciu aplikacji Bose Music.

PILOT ZDALNEGO STEROWANIA

Pilot służy do sterowania głośnikiem soundbar, połączeniami *Bluetooth* i ustawieniami wstępnymi.

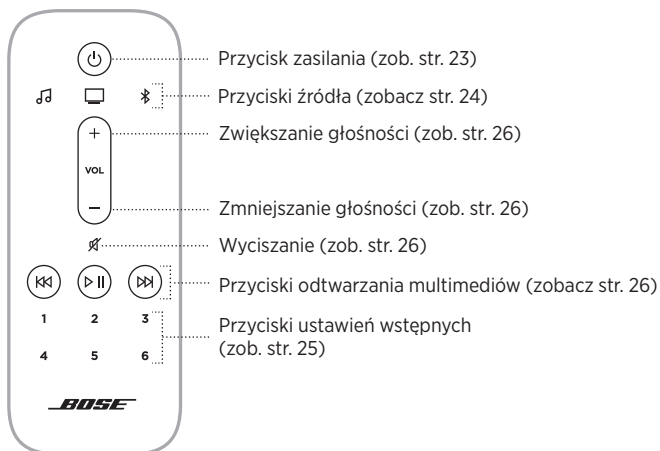

Włączanie/wyłączanie zasilania

Aby włączyć/wyłączyć zasilanie głośnika soundbar, należy nacisnąć przycisk zasilania  na pilocie zdalnego sterowania.



Po włączeniu zasilania głośnik soundbar domyślnie korzysta z ostatnio uaktywnionego źródła.

UWAGI:

- Podłączenie listwy dźwiękowej do gniazda sieci elektrycznej powoduje jej automatyczne uruchomienie.
- Nawet po wyłączeniu zasilania głośnika soundbar można korzystać z asystenta głosowego.

PORADA: Można też włączyć lub wyłączyć zasilanie listwy dźwiękowej przy użyciu funkcji Voice4Video™ (zobacz str. 35).

Automatyczne uaktywnianie (tylko połączenie optyczne)



Głośnik soundbar można skonfigurować w taki sposób, aby jego zasilanie było automatycznie włączane po odebraniu sygnału dźwiękowego.

Aby przełączać między automatycznym uaktywnianiem a domyślnymi ustawieniami zasilania, naciśnij przycisk  i przytrzymaj go przez 10 sekund do chwili, gdy usłyszysz sygnał dźwiękowy, a biały wskaźnik stanu zamiga dwa razy.

PORADA: Funkcją automatycznego uaktywniania można też sterować przy użyciu aplikacji Bose Music. Ta opcja jest dostępna w menu Ustawienia.

Źródła

Pilot zdalnego sterowania umożliwia obsługę telewizora, połączeń *Bluetooth* oraz dźwięku w aplikacji Bose Music.

Aby wybrać źródło, naciśnij odpowiedni przycisk na pilocie zdalnego sterowania (aplikacja Bose Music , telewizor , lub *Bluetooth* ).



PORADY:

- Można też wybrać źródło *Bluetooth* przy użyciu funkcji Voice4Video™ (zob. str. 35).
- Można też wybrać źródło przy użyciu aplikacji Bose Music.

Ustawienia wstępne

Listwa dźwiękowa pozwala skonfigurować sześć ustawień wstępnych, które można przypisać do ulubionych usług muzycznych. Po ich skonfigurowaniu można w dowolnym momencie uzyskać dostęp do plików audio przy użyciu pojedynczego przycisku na pilocie zdalnego sterowania lub aplikacji Bose Music.



Aby uzyskać więcej informacji dotyczących ustawień wstępnych, zobacz sekcję „Personalizacja ustawień wstępnych” na str. 37.

Odtwarzanie multimedialnych i regulacja głośności



FUNKCJA	PROCEDURA
Rozpoczynanie/ wstrzymywanie odtworzenia	Naciśnij przycisk ▷ . UWAGA: <ul style="list-style-type: none"> Po wstrzymaniu odtwarzania dźwięku dwa białe segmenty w centrum wskaźnika stanu są włączone do chwili, gdy odtwarzanie audio zostanie wznowione. Gdy aplikacja Bose Music lub połączenie <i>Bluetooth</i> jest wybranym źródłem, można tylko rozpocząć/wstrzymać odtwarzanie audio.
Przechodzenie do przodu	Naciśnij przycisk ▷▷.
Przechodzenie do tyłu	Naciśnij przycisk ◀◀.
Zwiększanie głośności	Naciśnij przycisk +. UWAGA: Aby szybko zwiększyć głośność, naciśnij i przytrzymaj przycisk +.
Zmniejszanie głośności	Naciśnij przycisk -. UWAGA: Aby szybko zmniejszyć głośność, naciśnij i przytrzymaj przycisk -.
Wyciszenie / anulowanie wyciszenia	Naciśnij przycisk ✕. Jeżeli dźwięk jest wyciszony, biały lewy segment wskaźnika stanu jest włączony do chwili, gdy wyciszenie zostanie anulowane. PORADA: Można też nacisnąć przycisk +, aby anulować wyciszenie.

PORADA: Możesz też używać funkcji Voice4Video™ do sterowania odtwarzaniem multimedialnych i regulacji głośności dla niektórych źródeł (zobacz str. 35).

ELEMENTY STEROWANIA ASYSTENTA GŁOSOWEGO

Przycisk akcji  i przycisk wyłączenia mikrofonu  umożliwiają obsługę asystenta Google Assistant (zob. str. 29) lub Amazon Alexa (zob. str. 32).

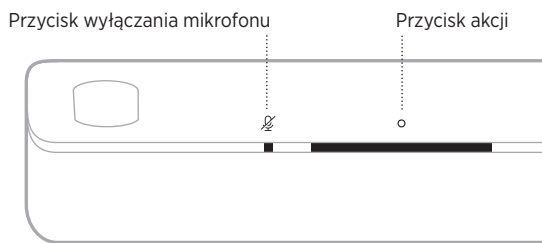

DOSTOSOWANIE DŹWIĘKU

Aby dostosować niskie i wysokie tony, kanał centralny i górny, użyj aplikacji Bose Music. Te opcje są dostępne w menu Ustawienia.

OPCJE ASYSTENTA GŁOSOWEGO

Głośnik soundbar można skonfigurować w sposób umożliwiający szybki i łatwy dostęp do asystenta Google Assistant lub Amazon Alexa.

UWAGA:

- Nie można skonfigurować głośnika soundbar w sposób umożliwiający równoczesny dostęp do asystenta Google Assistant i Amazon Alexa.
- Asystenci Google Assistant i Amazon Alexa są niedostępni w niektórych wersjach językowych i krajach.

OPCJE PROGRAMOWANIA	OBSŁUGA
Asystent Google	Użyj głosu i/lub przycisku akcji ○ (zobacz str. 29).
Amazon Alexa	Użyj głosu i/lub przycisku akcji ○ (zobacz str. 32).

KONFIGUROWANIE ASYSTENTA GŁOSOWEGO

Zanim rozpoczniesz, upewnij się, że urządzenie przenośne i listwa dźwiękowa są połączone z tą samą siecią Wi-Fi.

Aby skonfigurować asystenta głosowego, należy użyć aplikacji Bose Music. Ta opcja jest dostępna w menu Ustawienia.

UWAGI:

- Konfiguruując asystenta głosowego, należy korzystać z konta usługi audio, które było używane w aplikacji Bose Music.
- Jeżeli w domu używanych jest wiele produktów Bose Music, firma Bose zaleca, aby jedna osoba skonfigurowała asystenta głosowego dla wszystkich produktów Bose Music przy użyciu swojego konta Bose Music, ponieważ takie rozwiązanie zapewni optymalne funkcjonowanie asystenta głosowego.

DOSTĘP DO ASYSTENTA GOOGLE

Korzystając listwy dźwiękowej można z łatwością sterować odtwarzaniem muzyki w domu przy użyciu samych jedynie poleceń głosowych. Korzystając z poleceń głosowych można odtwarzać ulubioną muzykę, regulować głośność i wyszukiwać informacje o odtwarzanych utworach. Można też zaplanować dzień, ustawić alarmy i sterować domowymi urządzeniami inteligentnymi przy użyciu poleceń głosowych. Aby aktywować Asystenta Google po prostu powiedz „OK Google” lub naciśnij przycisk akcji .

Aby uzyskać informacje dotyczące funkcji Asystenta Google, skorzystaj z następującej witryny internetowej: <https://support.google.com/assistant>

UWAGI:

- Asystent Google Assistant jest niedostępny w niektórych wersjach językowych i krajach.
- Aby uzyskać więcej informacji dotyczących odtwarzania muzyki przy użyciu asystenta Google Assistant, zobacz str. 31.

Polecenia głosowe





Wypowiedz frazę „OK Google”, a następnie wypowiedz polecenie:

CZYNNOŚĆ	POLECENIE GŁOSOWE
Rozrywka	Play some music (Odtwarzaj muzykę)
Planowanie dnia	What's on my calendar today? (Co zaplanowano w moim kalendarzu na dzisiaj?)
Zarządzanie	Set an alarm for 7am tomorrow (Ustaw alarm na 7 rano jutro)
Sterowanie domowymi urządzeniami inteligentnymi	Turn off the lights (Wyłącz oświetlenie)
Uzyskiwanie informacji	Jaka pogoda będzie w weekend?

Korzystanie z elementów sterowania głośnika soundbar

Przycisk akcji  i przycisk wyłączenia mikrofonu  umożliwiają obsługę asystenta Google Assistant. Znajdują się one na górnym panelu głośnika soundbar.



CZYNNOŚĆ	PROCEDURA
Korzystanie z Asystenta Google	Naciśnij przycisk  i wypowiedz polecenie. Lista przykładowych poleceń jest dostępna w witrynie internetowej https://support.google.com/assistant .
Zatrzymywanie alarmów i wyłączników czasowych	Naciśnij przycisk  .
Wyłączanie asystenta Google Assistant	Naciśnij przycisk  .
Włączanie/wyłączanie mikrofonu	Naciśnij przycisk  . Gdy mikrofon jest wyłączony, jego czerwony wskaźnik jest włączony i nie można korzystać z asystenta Google Assistant.

ODTWARZANIE MUZYKI PRZY UŻYCIU ASYSTENTA GOOGLE ASSISTANT

Można polecić Asystentowi Google odtwarzanie muzyki z domyślnej lub określonej usługi audio.

Wypowiedz frazę „OK Google”, a następnie wypowiedz polecenie:

CZYNNOŚĆ	POLECENIE GŁOSOWE
Odtwarzanie muzyki	Play some music (Odtwarzaj muzykę) UWAGA: Asystent Google Assistant korzysta z domyślnej usługi audio. Aby zmienić domyślną usługę audio, należy użyć aplikacji Google Assistant.
Sterowanie głośnikiem	Turn up the volume (Zwiększ głośność)
Odtwarzanie z określonej usługi audio	Play NPR on TuneIn (Odtwarzaj NPR w TuneIn) UWAGA: Asystent Google Assistant nie obsługuje niektórych usług audio.
Odtwarzanie przy użyciu określonego głośnika	Play some jazz on the living room speakers (Odtwórz jazz przy użyciu głośników w pokoju dziennym) UWAGA: Należy wypowiedzieć nazwę głośnika przypisaną w aplikacji Bose Music. Jeżeli wiele głośników ma tę samą nazwę, należy użyć nazwy przypisanej w aplikacji Asystent Google lub zmienić nazwę w aplikacji Bose Music.

Wybór domyślnej usługi audio

Podczas wstępnej konfiguracji Asystenta Google aplikacja Google Assistant wymaga wybrania domyślnej usługi audio. Podczas odtwarzania muzyki przy użyciu asystenta Google Assistant i produktów Bose tylko usługi Pandora i Spotify są obsługiwane jako usługi domyślne. Podczas konfiguracji na liście wyświetlane są również inne usługi audio, ale nie są one obsługiwane.

Aby zapewnić optymalną obsługę, należy wybrać usługę Pandora lub Spotify jako domyślną usługę audio. Jeżeli zostanie wybrana nieobsługiwana usługa audio, żądanie odtworzenia muzyki spowoduje odtworzenie komunikatu o błędzie.

DOSTĘP DO ASYSTENTA AMAZON ALEXA

Korzystanie z asystenta Alexa z listwą dźwiękową dzięki poleceniom głosowym znacznie upraszcza sterowanie muzyką i wieloma innymi funkcjami. Korzystanie z asystenta Alexa sprowadza się do prostego zadawania pytań. Po prostu poproś asystenta Alexa, by rozpoczął odtwarzanie ulubionej piosenki, przeskoczył do następnego utworu, zmienił głośność, przeczytał wiadomości i wiele innych. Korzystanie z asystenta Alexa w listwie dźwiękowej ułatwia sterowanie domowymi urządzeniami inteligentnymi przy użyciu wyłącznie poleceń głosowych.

Aby uzyskać informacje dotyczące funkcji asystenta Alexa, skorzystaj z witryny internetowej <https://www.amazon.com/usealexa>.

UWAGA: Asystent Alexa jest niedostępny w niektórych wersjach językowych i krajach.



Polecenia głosowe

Wypowiedz słowo „Alexa”, a następnie wypowiedz polecenie:





CZYNNOŚCI	POLECENIE GŁOSOWE
Korzystanie z asystenta Alexa	Help me get started (Pomóż mi rozpocząć)
Odtwarzanie dźwięku	Play rock music (Odtwórz muzykę rock) UWAGA: Domyślną usługą muzyczną jest Amazon Music. Aby zmienić domyślną usługę muzyczną, należy użyć aplikacji Alexa.
Wstrzymywanie odtwarzania dźwięku	Pause (Wstrzymaj)
Regulacja głośności	Turn the volume up (Zwiększ głośność)
Przechodzenie do następnego utworu	Skip (Pomiń)
Odtwarzanie z określonej usługi audio	Play NPR on TuneIn (Odtwarzaj NPR w TuneIn) UWAGA: Asystent Amazon Alexa nie obsługuje niektórych usług audio.
Odtwarzanie przy użyciu określonego głośnika	Play jazz in the „Kitchen” (Odtwarzaj jazz w kuchni) UWAGA: Należy wypowiedzieć nazwę głośnika przypisaną w aplikacji Bose Music. Jeżeli wiele głośników ma tę samą nazwę, należy użyć nazwy przypisanej w aplikacji Alexa lub zmienić nazwę w aplikacji Bose Music.
Ustawianie wyłącznika czasowego	Set a timer for 15 minutes (Ustaw wyłącznik czasowy na 15 minut)

CZYNNOŚCI	POLECENIE GŁOSOWE
Odkrywanie dodatkowych umiejętności	Help me get started with skills (Pomóż mi się czegoś nauczyć)
Wyłączanie asystenta Alexa	Stop (Zatrzymaj)

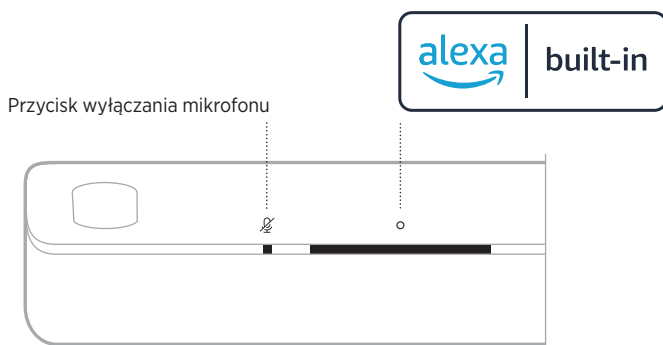
Korzystanie z elementów sterowania listwy dźwiękowej

Przycisk akcji  i przycisk wyłączenia mikrofonu  służą do obsługi asystenta Amazon Alexa. Znajdują się one na górnym panelu listwy dźwiękowej.



CZYNNOŚĆ	PROCEDURA
Korzystanie z asystenta Alexa	Naciśnij przycisk  i wypowiedz polecenie. Lista przykładowych poleceń jest dostępna w witrynie internetowej https://www.amazon.com/usealexa .
Zatrzymywanie alarmów i wyłączników czasowych	Naciśnij przycisk  .
Wyłączanie asystenta Alexa	Naciśnij przycisk  .
Włączanie/wyłączanie mikrofonu	Naciśnij przycisk  UWAGA: Gdy mikrofon jest wyłączony, jego czerwony wskaźnik jest włączony i nie można korzystać z asystenta Alexa.

WYKONYWANIE POŁĄCZEŃ I WYSYŁANIE WIADOMOŚCI Z ASYSTENTEM AMAZON ALEXA

Lepsza łączność dla domu i rodziny. Jeśli chcesz, asystent Alexa przemieni Twoje urządzenie w interkom umożliwiający bezpośrednie dwukierunkowe rozmowy pomiędzy pokojami lub domami, a także jednokierunkowe komunikaty z dowolnego pokoju. Przy użyciu asystenta Alexa można rozmawiać i wymieniać wiadomości z niemal wszystkimi bezpłatnie, korzystając z urządzenia obsługującego asystenta Alexa lub aplikacji Alexa na zgodnym smartfonie lub tablecie.

UWAGA: Obie rozmawiające strony muszą posiadać urządzenie obsługujące asystenta Alexa, dostępną i włączoną funkcję realizowania przez niego połączeń i wiadomości oraz udzielić odpowiedniego zezwolenia drugiej stronie w aplikacji Alexa.

Konfigurowanie połączeń i wiadomości realizowanych przy użyciu asystenta Alexa

Aby skonfigurować połączenia i wiadomości realizowane przez asystenta Alexa, należy użyć aplikacji Alexa.

Polecenia głosowe

Wypowiedz słowo „Alexa”, a następnie wypowiedz polecenie:

CZYNNOŚCI	POLECENIE GŁOSOWE
Łączenie z urządzeniami w domu	Drop in on „Kitchen” (Połącz z kuchnią). UWAGA: Jeśli jest to urządzenie firmy Bose, należy wypowiedzieć nazwę głośnika przypisaną w aplikacji Bose Music. Jeżeli wiele głośników ma tę samą nazwę, należy użyć nazwy przypisanej w aplikacji Alexa lub zmienić nazwę w aplikacji Bose Music.
Łączenie z bliskimi lub przyjaciółmi poza domem	Drop in on „Mom’s Kitchen” (Połącz z kuchnią mamy). UWAGA: Należy wypowiedzieć nazwę głośnika przypisaną we własnej aplikacji Bose Music i/lub Alexa.
Inicjowanie połączenia telefonicznego	Call Mom (Zadzwoń do mamy).
Odbieranie połączenia telefonicznego	Answer (Odbierz).
Odrzucanie połączenia lub wiadomości	Decline (Odrzuć).
Kończenie połączenia telefonicznego	End call (Zakończ połączenie).
Odtwarzanie wiadomości	Play message (Odtwórz wiadomość).

CZYNNOŚCI	POLECENIE GŁOSOWE
Łączenie z kontaktem w nagłych wypadkach	Call my emergency contact (Połącz z kontaktem w nagłych wypadkach).
Wysyłanie komunikatów	Announce that dinner is ready (Prześlij komunikat o tym, że obiad jest gotowy).

KONFIGURACJA FUNKCJI „NIE PRZESZKADZAĆ”

Można czasowo wyłączyć wszystkie powiadomienia, komunikaty i połączenia przychodzące na listwę dźwiękową.

Polecenia głosowe

Wypowiedz słowo „Alexa”, a następnie wypowiedz polecenie:

CZYNNOŚCI	POLECENIE GŁOSOWE
Włączanie funkcji „Nie przeszkadzać”	Turn on Do Not Disturb (Włącz funkcję „Nie przeszkadzać”).
Wyłączanie funkcji „Nie przeszkadzać”	Turn off Do Not Disturb (Wyłącz funkcję „Nie przeszkadzać”).

PORADA: Ustawienia funkcji „Nie przeszkadzać” można również zmieniać przy użyciu aplikacji Alexa.

STEROWANIE DŹWIĘKIEM PRZY UŻYCIU FUNKCJI VOICE4VIDEO™

Technologia Bose Voice4Video™ rozszerza zestaw poleceń głosowych asystenta Amazon Alexa obsługiwanych przez listwy dźwiękowe. Korzystając z poleceń głosowych, można sterować nie tylko inteligentną listwą dźwiękową, ale również telewizorem oraz dekoderem telewizji kablowej lub satelitarnej. Można polecić asystentowi Alexa włączenie telewizora i inteligentnej listwy dźwiękowej, przełączenie źródła obrazu, dostrojenie do stacji radiowej na podstawie nazwy sieci lub numeru kanału i wyświetlenie ulubionych programów. Nie trzeba już martwić się zagubieniem pilota zdalnego sterowania lub czytać instrukcji obsługi pilota, ponieważ funkcja Bose Voice4Video™ ułatwia korzystanie z wyposażenia audio wszystkim, łącznie z opiekunką do dzieci i teściami nieobeznanymi z nowymi technologiami.

Konfigurowanie funkcji Voice4Video™

Aby skonfigurować funkcję Voice4Video™, należy użyć aplikacji Bose Music.

UWAGA: Przed skonfigurowaniem funkcji Voice4Video™ należy skonfigurować asystenta Alexa w aplikacji Bose Music (zobacz str. 28).

Polecenia głosowe

Wypowiedz słowo „Alexa”, a następnie wypowiedz polecenie:

CZYNNOŚĆ	POLECENIE GŁOSOWE
Włączenie zasilania telewizora	Turn on TV (Włącz telewizor)
Wyłączenie zasilania telewizora	Turn off TV (Wyłącz telewizor)
Odtwarzanie wideo	Play (Odtwarzaj)
Wstrzymanie odtwarzania wideo	Pause (Wstrzymaj)
Wznawianie odtwarzania wideo	Resume (Wznów)
Przechodzenie do następnego pliku wideo	Next (Dalej)
Przechodzenie do poprzedniego pliku wideo	Previous (Wstecz)
Przełączanie wejścia do audio <i>Bluetooth</i>	Switch to <i>Bluetooth</i> (Przełącz do <i>Bluetooth</i>)
Oglądanie określonej stacji*	Watch NFL Network (Wyświetl stację NFL Network)
Oglądanie kanału o określonym numerze*	Watch channel 802 (Wyświetl kanał 802)
Przechodzenie do następnego kanału*	Next channel (Następny kanał)
Przechodzenie do poprzedniego kanału*	Previous channel (Poprzedni kanał)

* Dostępne tylko dla dekodery telewizji kablowej lub satelitarnej.

Ustawieniami wstępnymi można sterować przy użyciu aplikacji Bose Music lub pilota zdalnego sterowania.

UWAGA: Nie można konfigurować ustawień wstępnych, gdy źródłem jest połączenie *Bluetooth*.

KONFIGUROWANIE USTAWIENIA WSTĘPNEGO

1. Przesyłaj strumieniowo muzykę przy użyciu aplikacji Bose Music.
2. Naciśnij przycisk Bose Music  na pilocie zdalnego sterowania.



3. Naciśnij i przytrzymaj przycisk ustawienia wstępnego, aż usłyszysz sygnał dźwiękowy.



ODTWARZANIE USTAWIENIA WSTĘPNEGO

Aby rozpocząć odtwarzanie muzyki po spersonalizowaniu ustawień wstępnych, należy nacisnąć przycisk ustawienia wstępnego na pilocie.



ŁĄCZENIE Z URZĄDZENIEM PRZENOŚNYM

1. Naciśnij przycisk *Bluetooth*  na pilocie zdalnego sterowania.



Niebieski wskaźnik stanu będzie migać.

2. Włącz funkcję *Bluetooth* w urządzeniu przenośnym.

UWAGA: Zazwyczaj menu *Bluetooth* znajduje się w menu Ustawienia.

3. Wybierz listwę dźwiękową z listy urządzeń.

UWAGA: Jej nazwa będzie zgodna z nazwą w aplikacji Bose Music. Jeżeli nazwa nie została określona, zostanie wyświetlona nazwa domyślna.

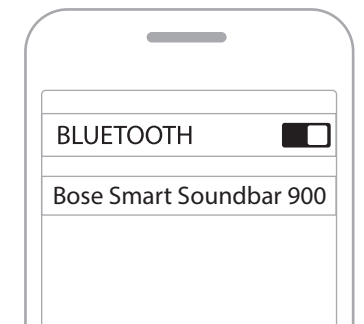

Po ustanowieniu połączenia usłyszysz dźwięk, a biały wskaźnik stanu zostanie włączony, a następnie zaniknie do czerni. Nazwa listwy dźwiękowej pojawi się na liście urządzeń przenośnych.

ROZŁĄCZANIE URZĄDZENIA PRZENOŚNEGO

Korzystając z aplikacji Bose Music, można rozłączyć połączenie urządzenia przenośnego.

PORADA: Można też użyć ustawień *Bluetooth* urządzenia telefonicznego. Wyłączenie funkcji *Bluetooth* powoduje rozłączenie wszystkich pozostałych urządzeń.

PONOWNE PODŁĄCZANIE URZĄDZENIA PRZENOŚNEGO

Naciśnij przycisk *Bluetooth* \times na pilocie zdalnego sterowania.

Listwa dźwiękowa podejmie próbę połączenia się z ostatnio podłączonymi urządzeniami.

UWAGI:

- Należy upewnić się, że funkcja *Bluetooth* jest włączona w urządzeniu przenośnym.
- Urządzenie musi być zasilane i znajdować się w odległości nie większej niż 9 m.

ŁĄCZENIE Z DODATKOWYM URZĄDZENIEM PRZENOŚNYM

Na liście urządzeń głośnika soundbar można zapisać maksymalnie osiem pozycji.

UWAGA: Nie można odtwarzać audio równocześnie z kilku urządzeń.

1. Naciśnij przycisk *Bluetooth* \times na pilocie zdalnego sterowania i przytrzymaj go do chwili, gdy niebieski wskaźnik stanu zacznie migać.
2. Wybierz listwę dźwiękową z listy urządzeń na urządzeniu przenośnym.

UWAGA: Należy upewnić się, że funkcja *Bluetooth* jest włączona w urządzeniu przenośnym.

CZYSZCZENIE LISTY URZĄDZEŃ LISTWY DŹWIĘKOWEJ

1. Naciśnij przycisk \times na pilocie zdalnego sterowania i przytrzymaj go przez 10 sekund do chwili, gdy biały wskaźnik stanu zamiga dwa razy, a następnie zostanie wyłączony.

Niebieski wskaźnik stanu będzie migać.

2. Usuń listwę dźwiękową z listy *Bluetooth* urządzenia.

Wszystkie pozycje listy urządzeń zostaną wyczyszczone, a głośnik soundbar będzie gotowy do połączenia (zob. str. 39).

Listwa dźwiękowa może odtwarzać dźwięk AirPlay 2, dlatego można szybko strumieniowo przesyłać dźwięk z urządzenia Apple do listwy dźwiękowej lub kilku głośników.

UWAGI:

- Aby korzystać z funkcji AirPlay 2, należy użyć urządzenia Apple z systemem iOS 11.4 lub nowszym.
- Urządzenie Apple i listwa dźwiękowa muszą być połączone z tą samą siecią Wi-Fi.
- Aby uzyskać więcej informacji dotyczących funkcji AirPlay, skorzystaj z witryny internetowej <https://www.apple.com/airplay>.

STRUMIENIOWANIE DŹWIĘKU Z CENTRUM STEROWANIA

1. Na urządzeniu Apple otwórz Centrum sterowania.
2. Naciśnij i przytrzymaj kartę dźwiękową w prawym górnym rogu ekranu, a następnie naciśnij ikonę AirPlay .
3. Wybierz głośnik soundbar.

STRUMIENIOWANIE AUDIO Z APLIKACJI

1. Uruchoom aplikację muzyczną (taką jak Apple Music) i wybierz ścieżkę do odtwarzania.
2. Naciśnij przycisk .
3. Wybierz głośnik soundbar.

Wskaźnik stanu LED na przednim panelu listwy dźwiękowej sygnalizuje stan głośnika.

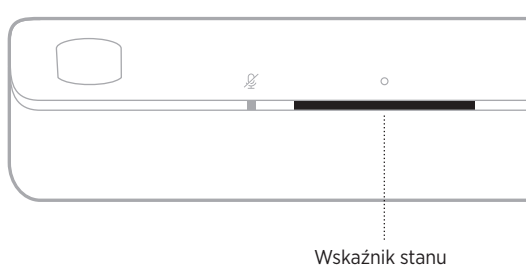

UWAGA: Wskaźnik informuje tylko o stanie bieżącego wybranego źródła.

STAN SIECI WI-FI

Informuje o stanie połączenia Wi-Fi listwy dźwiękowej.

WSKAŹNIK STANU		STAN SYSTEMU
Miga (biały)		Łączenie z siecią Wi-Fi
Włączony (biały), a następnie zanika do czerni		Połączono z siecią Wi-Fi







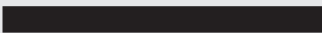

STAN BLUETOOTH

Informacje o stanie połączenia *Bluetooth* urządzeń przenośnych.

WSKAŹNIK STANU		STAN SYSTEMU
Miga (niebieski)		Gotowość do połączenia z urządzeniem przenośnym
Miga (biały)		Łączenie z urządzeniem przenośnym
Włączony (biały), a następnie zanika do czerni		Połączono z urządzeniem przenośnym
Biały wskaźnik stanu miga dwa razy, a następnie zanika do czerni		Czyszczenie listy urządzeń

STAN ASYSTENTA GŁOSOWEGO

Informuje o stanie asystenta głosowego.

WSKAŹNIK STANU		STAN SYSTEMU
Wyłączone		Asystent głosowy jest beczynny
Włączane są kolejne białe segmenty od krawędzi do centrum wskaźnika, a następnie wszystkie segmenty są włączone		Asystent głosowy nasłuchuje
Włączane są kolejne białe segmenty od centrum do krawędzi wskaźnika		Asystent głosowy przetwarza dane
Miga (białe wszystkie segmenty wskaźnika)		Asystent głosowy odtwarza komunikaty
Miga (żółty)		Odebranie powiadomienia od asystenta głosowego
Włączane są kolejne białe segmenty od centrum do krawędzi wskaźnika		Alert od asystenta głosowego
Miga (zielony)		Odbieranie lub inicjowanie połączenia UWAGA: Tylko asystent Amazon Alexa.
Włączony (zielony)		Trwające połączenie UWAGI: <ul style="list-style-type: none"> Po zakończeniu połączenia wskaźnik stanu zanika do czerni. Tylko asystent Amazon Alexa.
Włączony (fioletowy), a następnie zanika do czerni		Funkcja „Nie przeszkadzać” jest włączona UWAGI: <ul style="list-style-type: none"> Gdy funkcja „Nie przeszkadzać” jest włączona, fioletowy wskaźnik stanu miga za każdym razem, gdy próbujesz skorzystać z asystenta Alexa. Tylko asystent Amazon Alexa.

Wskaźnik wyłączenia mikrofonu

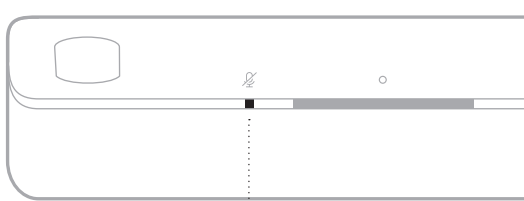

Wskaźnik wyłączenia mikrofonu

WSKAŹNIK

STAN SYSTEMU

Włączony (czerwony)



Mikrofon jest wyłączony

STAN ODTWARZANIA MULTIMEDIÓW I GŁOŚNOŚCI

Informacje o stanie listwy dźwiękowej podczas sterowania odtwarzaniem multimedialnych i głośnością.







WSKAŹNIK STANU

STAN SYSTEMU



<p>Włączone są dwa białe środkowe segmenty wskaźnika</p> 	<p>Wstrzymywanie odtwarzania</p>
<p>Miga biały prawy segment wskaźnika</p> 	<p>Zwiększanie głośności</p>
<p>Miga biały lewy segment wskaźnika</p> 	<p>Zmniejszanie głośności</p>
<p>Włączony jest biały lewy segment wskaźnika</p> 	<p>Wyciszenie</p>

STAN AKTUALIZACJI I BŁĘDY

Informacje o stanie aktualizacji oprogramowania i błędach

WSKAŹNIK STANU		STAN SYSTEMU
Włączony (bursztynowy)		Trwa konfiguracja sieci Wi-Fi
Włączane są białe segmenty od prawej do lewej krawędzi wskaźnika		Pobieranie aktualizacji
Włączane są białe segmenty od lewej do prawej krawędzi wskaźnika		Aktualizowanie głośnika soundbar
Miga czterokrotnie (bursztynowy)		Błąd źródła – sprawdź aplikację Bose Music
Miga czterokrotnie (czerwony)		Usługa jest tymczasowo niedostępna; spróbuj ponownie później.
Włączony (czerwony)		Błąd – skontaktuj się z Działem Obsługi Klientów firmy Bose

WYŁĄCZANIE/WŁĄCZANIE SIECI WI-FI

Naciśnij równocześnie przyciski Bose Music  i przycisk przeskakiwania do przodu  na pilocie zdalnego sterowania i przytrzymaj je do chwili, gdy biały wskaźnik stanu zamiga dwa razy, a następnie zaniknie do czerni.

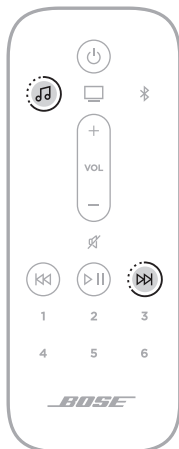

PODŁĄCZANIE AKCESORIÓW (OPCJONALNE)

Listwę dźwiękową można połączyć z dowolnymi z poniższych akcesoriów. Aby uzyskać więcej informacji, skorzystaj z podręcznika użytkownika danego akcesorium.

- **Bose Bass Module 700:** Bose.com/BM700
- **Bose Bass Module 500:** Bose.com/BM500
- **Bose Surround Speakers 700:** Bose.com/SS700
- **Bose Surround Speakers:** Bose.com/SS

POŁĄCZENIE Z GŁOŚNIKIEM BOSE SOUNDLINK BLUETOOTH LUB SŁUCHAWKAMI BOSE PRZY UŻYCIU TECHNOLOGII SIMPLESYNC™

Korzystając z technologii Bose SimpleSync™, można połączyć głośniki Bose *Bluetooth* SoundLink lub słuchawki Bose z listwą dźwiękową, aby w inny sposób słuchać muzyki i filmowych ścieżek dźwiękowych.

Korzyści

- **Spersonalizowane odtwarzanie audio z telewizora:** Połączenie słuchawek Bose z listwą dźwiękową pozwala na słuchanie dźwięku z telewizora bez zakłócania spokoju innych osób. Niezależna regulacja głośności w obu urządzeniach umożliwia zmniejszenie głośności lub wyciszenie listwy dźwiękowej i równoczesne ustawienie dowolnej głośności słuchawek.
- **Odtwarzanie audio w innym pomieszczeniu:** Połączenie głośnika Bose *Bluetooth* SoundLink do listwy dźwiękowej umożliwia słuchanie tego samego nagrania równocześnie w dwóch pomieszczeniach.

UWAGA: Technologia SimpleSync™ zapewnia zasięg do 9 m podobnie jak technologia *Bluetooth*. Ściany i materiały budowlane mogą niekorzystnie wpływać na odbiór.

Zgodne produkty

Z listwą dźwiękową można połączyć większość głośników Bose SoundLink *Bluetooth* i słuchawek Bose.

Popularne zgodne produkty:

- Głośnik Bose SoundLink Revolve+ *Bluetooth*
- Głośnik Bose SoundLink Mini *Bluetooth*
- Głośnik Bose SoundLink Color *Bluetooth*
- Słuchawki Bose Noise Cancelling Headphones 700
- Słuchawki bezprzewodowe Bose QuietComfort 35

Okresowo dodawane są nowe produkty. Aby uzyskać pełną listę i więcej informacji, skorzystaj z następującej witryny internetowej: worldwide.Bose.com/Support/Groups

Łączenie przy użyciu aplikacji Bose Music

Aby połączyć głośnik Bose *Bluetooth* SoundLink lub słuchawki Bose z listwą dźwiękową, użyj aplikacji Bose Music. Aby uzyskać więcej informacji, skorzystaj z następującej witryny internetowej: worldwide.Bose.com/Support/Groups

UWAGI:

- Należy upewnić się, że łączone urządzenie jest zasilane, znajduje się w odległości nie większej niż 9 m od listwy dźwiękowej i jest gotowe do połączenia. Aby uzyskać więcej informacji, skorzystaj z podręcznika użytkownika danego urządzenia.
- Nie można połączyć z listwą dźwiękową kilku urządzeń równocześnie.

PONOWNE ŁĄCZENIE GŁOŚNIKA BOSE *BLUETOOTH* SOUNDLINK LUB SŁUCHAWEK BOSE

Włącz zasilanie głośnika Bose *Bluetooth* SoundLink lub słuchawek Bose.

Głośnik lub słuchawki podejmą próbę ustanowienia połączenia z ostatnio połączonym urządzeniem *Bluetooth*, łącznie z listwą dźwiękową.

UWAGI:

- Listwa dźwiękowa musi znajdować się w zasięgu (9 m) i być włączona.
- Jeżeli nie można połączyć głośnika, zobacz „Głośnik soundbar nie jest ponownie łączony z uprzednio podłączonym głośnikiem Bose SoundLink *Bluetooth*” na str. 58.
- Jeżeli nie można połączyć słuchawek, zobacz „Listwa dźwiękowa nie jest ponownie łączona z uprzednio połączonymi słuchawkami Bose” na str. 58.

AKTUALIZACJA GŁOŚNIKA SOUNDBAR

Głośnik soundbar jest automatycznie aktualizowany, gdy ustanowione jest połączenie z aplikacją Bose Music i siecią Wi-Fi.

INSTALOWANIE BATERII PILOTA

1. Aby otworzyć zasobnik na baterie, otwórz jego pokrywę w tylnej części pilota.

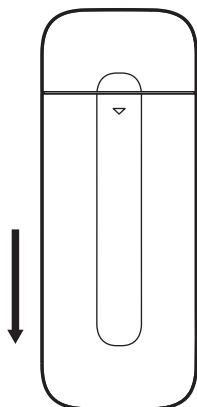

2. Włóż dwie załączone baterie AAA (IEC-LR3) 1,5 V. Ułóż bieguny baterii oznaczone symbolami + i – zgodnie z oznaczeniami + i – wewnątrz zasobnika.

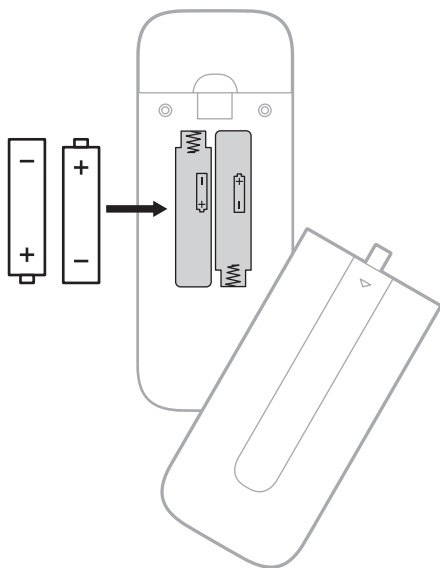

3. Wsuń pokrywę komory baterii na miejsce.

CZYSZCZENIE LISTWY DŹWIĘKOWEJ

Należy przetrzeć zewnętrzne elementy głośnika soundbar miękką, suchą ściereczką.

PRZESTROGI:

- NIE wolno dopuścić do rozlania cieczy na głośniku soundbar lub w otworach w jego obudowie.
- NIE wolno wdmuchiwać powietrza do górnych głośników listwy dźwiękowej.
- NIE wolno czyścić górnych głośników listwy dźwiękowej odkurzaczem.
- NIE wolno używać aerozoli w pobliżu górnych głośników listwy dźwiękowej.
- NIE wolno używać rozpuszczalników, chemikaliów ani środków czyszczących zawierających alkohol, amoniak lub materiały ścierne.
- NIE wolno dopuścić do przedostania się przedmiotów do otworów w obudowie.

CZĘŚCI ZAMIENNE I AKCESORIA

Części zamienne i akcesoria można zamówić w Dziale Obsługi Klientów firmy Bose.

Skorzystaj z następującej witryny internetowej: worldwide.Bose.com/Support/SB900

OGRANICZONA GWARANCJA

Listwa dźwiękowa jest objęta ograniczoną gwarancją. Aby uzyskać informacje dotyczące ograniczonej gwarancji, skorzystaj z witryny internetowej global.Bose.com/warranty.

Aby uzyskać instrukcje dotyczące rejestrowania produktów, skorzystaj z witryny internetowej global.Bose.com/register. Rezygnacja z rejestracji nie wpływa na uprawnienia wynikające z ograniczonej gwarancji.

PODSTAWOWE ROZWIĄZANIA



W przypadku problemów z listwą dźwiękową wykonaj następujące czynności:

- Upewnij się, że zasilacz jest podłączony do czynnego gniazda sieci elektrycznej.
- Podłącz prawidłowo wszystkie przewody.
- Sprawdź stan głośnika soundbar (zob. str. 42).
- Pobierz aplikację Bose Music i zainstaluj dostępne aktualizacje oprogramowania.
- Ustaw listwę dźwiękową zgodnie z zaleceniami dotyczącymi wyboru lokalizacji (str. 16).
- Ustaw głośnik soundbar w zalecanej odległości od urządzenia przenośnego, aby umożliwić jego prawidłowe funkcjonowanie.
- Upewnij się, że listwa dźwiękowa znajduje się co najmniej 0,3–0,9 m od innych urządzeń bezprzewodowych.
- Upewnij się, że wszelkie punkty dostępowe sieci Wi-Fi znajdują się w odległości 2,4–3,0 m od listwy dźwiękowej, opcjonalnego modułu basowego oraz opcjonalnych głośników surround.

INNE ROZWIĄZANIA

Jeżeli pomimo zastosowania podstawowych rozwiązań problem wystąpi ponownie, skorzystaj z poniższej tabeli zawierającej informacje dotyczące typowych problemów i sposobów ich rozwiązywania. Jeżeli nie można rozwiązać problemu, skontaktuj się z Działem Obsługi Klientów firmy Bose.

Skorzystaj z następującej witryny internetowej: worldwide.Bose.com/contact

PROBLEM	ROZWIĄZANIE
Brak złącza HDMI eARC w telewizorze	Użyj złącza HDMI ARC telewizora. Użyj przewodu optycznego, by połączyć listwę dźwiękową z telewizorem.
Brak złącza HDMI eARC, HDMI ARC, albo złącza optycznego w telewizorze	Podłącz urządzenie do telewizora przy użyciu konwertera audio i oddzielnego przewodu audio, takiego jak przewód koncentryczny, przewód z wtyczkami 3,5 mm lub przewód analogowy (nieuwzględniony w pakiecie z produktem). Rodzaj konwertera i przewodu jest zależny od dostępnych złączy wyjściowych telewizora.
Listwa dźwiękowa się nie uruchamia	Podłącz przewód zasilający do innego gniazda sieci elektrycznej. Użyj pilota zdalnego sterowania do włączenia zasilania listwy dźwiękowej (zobacz str. 23). Odłącz przewody zasilające listwy dźwiękowej i opcjonalnego modułu basowego lub głośników surround, odczekaj 30 sekund, a następnie podłącz je prawidłowo do czynnego gniazda sieci elektrycznej.
Zasilanie głośnika soundbar nie jest wyłączone	Być może głośnik soundbar jest przełączony do trybu gotowości. Aby uaktywnić głośnik soundbar, naciśnij przycisk zasilania  na pilocie zdalnego sterowania. Naciśnij przycisk  ponownie, aby wyłączyć zasilanie głośnika soundbar.

PROBLEM	ROZWIĄZANIE
Dźwięk nie jest odtwarzany w technologii Dolby Atmos	W aplikacji Bose Music upewnij się, że sygnał audio jest strumieniowany w formacie Dolby Atmos. Jeśli nie jest strumieniowany w formacie Dolby Atmos, upewnij się, że zaawansowane ustawienia telewizora zezwalają na przesyłanie sygnału Dolby Atmos do listwy dźwiękowej. Skorzystaj z podręcznika użytkownika telewizora.
Pilot działa nieprawidłowo lub nie działa	<p>Ułóż bieguny baterii oznaczone symbolami + i – zgodnie z oznaczeniami + i – wewnątrz zasobnika (zobacz str. 49).</p> <p>Wymień baterie (zobacz str. 49).</p> <p>Upewnij się, że pilot zdalnego sterowania znajduje się w odległości nie większej niż 6 m od głośnika soundbar.</p> <p>Upewnij się, że między pilotem a głośnikiem soundbar nie znajdują się żadne przeszkody.</p>
Przerzany dźwięk lub brak dźwięku z głośnika soundbar	<p>Jeżeli wskaźnik stanu po lewej stronie świeci na biało, listwa dźwiękowa jest wyciszona. Naciśnij przycisk wyciszenia , aby anulować wyciszenie głośnika soundbar.</p> <p>Upewnij się, że urządzenie przenośne nie jest wyciszone.</p> <p>Zwiększ głośność głośnika soundbar (zob. str. 26) lub urządzenia przenośnego. Zmień źródło (zobacz str. 24).</p> <p>Odtwórz audio z innej aplikacji lub usługi muzycznej.</p> <p>Jeśli dźwięk pochodzi ze źródła Wi-Fi, zresetuj router.</p> <p>Uruchom ponownie urządzenie przenośne.</p> <p>Upewnij się, że korzystasz ze zgodnego urządzenia przenośnego <i>Bluetooth</i>.</p> <p>Upewnij się, że przewód HDMI listwy dźwiękowej jest podłączony do złącza telewizora z oznaczeniem HDMI eARC (Enhanced Audio Return Channel), a nie do standardowego złącza HDMI. Jeżeli telewizor nie jest wyposażony w złącze HDMI eARC, użyj złącza HDMI ARC. Jeżeli telewizor nie jest wyposażony w złącze ARC, podłącz listwę dźwiękową przewodem optycznym (zob. str. 62).</p> <p>Jeżeli listwa dźwiękowa jest podłączona do złącza HDMI eARC (lub ARC) telewizora, należy się upewnić, że w menu systemu telewizora została włączona funkcja Consumer Electronics Control (CEC). Nazwa funkcji CEC jest zależna od modelu telewizora. Skorzystaj z podręcznika użytkownika telewizora.</p> <p>Odłącz przewód HDMI od złącza HDMI eARC lub (ARC) telewizora, a następnie podłącz go ponownie.</p> <p>Podłącz przewód optyczny do złącza telewizora z oznaczeniem Output lub OUT, a nie Input lub IN.</p> <p>Odłącz przewody zasilające listwy dźwiękowej i opcjonalnego modułu basowego lub głośników surround, odczekaj 30 sekund, a następnie podłącz je prawidłowo do czynnego gniazda sieci elektrycznej.</p> <p>Korzystając z aplikacji Bose Music, skonfiguruj opcję CEC z włączonym ustawieniem Alternatywnie.</p>

PROBLEM	ROZWIĄZANIE
Listwa dźwiękowa nie łączy się z modułem basowym lub głośnikami surround	<p>Aby uzyskać więcej informacji, skorzystaj z podręcznika użytkownika modułu basowego lub głośników surround (zobacz str. 47).</p> <p>Upewnij się, że moduł basowy lub głośniki surround są zgodne z listwą dźwiękową (zobacz str. 47).</p> <p>Odłącz przewody zasilające listwy dźwiękowej i opcjonalnego modułu basowego, odczekaj 30 sekund, a następnie podłącz je prawidłowo do gniazda sieci elektrycznej.</p>
Brak dźwięku z modułu basowego lub głośników surround	<p>Upewnij się, że moduł basowy lub głośniki surround są zgodne z listwą dźwiękową (zobacz str. 47).</p> <p>Upewnij się, że aplikacja Bose Music została zaktualizowana.</p> <p>Dostosuj niskie tony w aplikacji Bose Music (zobacz str. 27).</p> <p>Zmień źródło (zobacz str. 24).</p>
Dźwięk jest emitowany z głośnika telewizora	<p>Upewnij się, że przewód HDMI listwy dźwiękowej jest podłączony do złącza telewizora z oznaczeniem HDMI eARC (Enhanced Audio Return Channel), a nie do standardowego złącza HDMI. Jeżeli telewizor nie jest wyposażony w złącze HDMI eARC, użyj złącza HDMI ARC. Jeżeli telewizor nie jest wyposażony w złącze ARC, podłącz listwę dźwiękową przewodem optycznym (zob. str. 62).</p> <p>Odłącz przewód HDMI od złącza HDMI eARC lub (ARC) telewizora, a następnie podłącz go ponownie.</p> <p>Odłącz przewody zasilające listwy dźwiękowej i opcjonalnego modułu basowego, odczekaj 30 sekund, a następnie podłącz je prawidłowo do gniazda sieci elektrycznej.</p> <p>Wyłącz głośniki telewizora. Skorzystaj z podręcznika użytkownika telewizora.</p> <p>Ustaw najniższy poziom głośności telewizora.</p> <p>Jeżeli listwa dźwiękowa jest podłączona do złącza HDMI eARC (lub ARC) telewizora, należy się upewnić, że w menu systemu telewizora została włączona funkcja Consumer Electronics Control (CEC). Nazwa funkcji CEC jest zależna od modelu telewizora. Skorzystaj z podręcznika użytkownika telewizora.</p> <p>Korzystając z aplikacji Bose Music, skonfiguruj opcję CEC z włączonym ustawieniem Alternatywnie.</p>
Niska jakość dźwięku lub zniekształcony dźwięk	<p>Sprawdź inne źródła, jeżeli są dostępne.</p> <p>Upewnij się, że telewizor może przekazywać dźwięk przestrzenny do wyjścia. Skorzystaj z podręcznika użytkownika telewizora.</p> <p>Jeżeli dźwięk jest odtwarzany z innego urządzenia, zmniejsz głośność tego urządzenia.</p> <p>Dostosuj niskie tony w aplikacji Bose Music (zobacz str. 27).</p> <p>Wyłącz głośniki telewizora. Skorzystaj z podręcznika użytkownika telewizora.</p> <p>Sprawdź dźwięk (zob. str. 63).</p> <p>Przeprowadź kalibrację dźwięku ADAPTIQ (zobacz str. 21).</p>

PROBLEM	ROZWIĄZANIE
<p>Listwa dźwiękowa nie odtwarza dźwięku z właściwego źródła lub wybiera nieprawidłowe źródło po opóźnieniu</p>	<p>Korzystając z aplikacji Bose Music, skonfiguruj opcję CEC z włączonym ustawieniem Alternatywnie.</p> <p>Wyłącz funkcję CEC w urządzeniu źródłowym. Skorzystaj z podręcznika użytkownika urządzenia źródłowego.</p>
<p>Zasilanie listwy dźwiękowej i źródła nie jest włączane/wyłączane równocześnie</p>	<p>Naciśnij na pilocie przycisk źródła, które nie jest zsynchronizowane.</p> <p>Naciśnij przycisk zasilania , aby włączyć/wyłączyć zasilanie źródła.</p>
<p>Listwa dźwiękowa nie łączy się z siecią Wi-Fi</p>	<p>W aplikacji Bose Music wybierz poprawną nazwę sieci i wprowadź hasło sieciowe (z uwzględnieniem wielkich i małych liter).</p> <p>Upewnij się, że listwa dźwiękowa i urządzenie przenośne są połączone z tą samą siecią Wi-Fi.</p> <p>Jeżeli informacje sieciowe uległy zmianie, zobacz str. 20.</p> <p>Włącz obsługę sieci Wi-Fi w urządzeniu przenośnym używanym do konfiguracji.</p> <p>Zamknij inne aplikacje otwarte na urządzeniu przenośnym.</p> <p>Uruchom ponownie urządzenie przenośne i router.</p> <p>Jeżeli router obsługuje pasma 2,4 GHz i 5 GHz, upewnij się, że urządzenie (urządzenie przenośne lub komputer) i głośnik soundbar korzystają z tego samego pasma.</p> <p>UWAGA: Przypisz unikatową nazwę do każdego pasma, aby zminimalizować ryzyko korzystania z niewłaściwego pasma.</p> <p>Zresetuj router.</p> <p>Odłącz przewody zasilające listwy dźwiękowej i opcjonalnego modułu basowego, odczekaj 30 sekund, a następnie podłącz je prawidłowo do gniazda sieci elektrycznej. Odinstaluj aplikację Bose Music na urządzeniu przenośnym, a następnie zainstaluj ją ponownie i rozpocznij konfigurację.</p> <p>Połącz się z siecią przewodem Ethernet.</p> <p>Jeżeli podczas łączenia z inną siecią aplikacja nie monitoruje o konfigurację, przejdź do ekranu głównego i dodaj listwę dźwiękową.</p>
<p>Listwa dźwiękowa nie łączy się z urządzeniem Bluetooth</p>	<p>Na urządzeniu przenośnym wyłącz funkcję <i>Bluetooth</i>, a następnie włącz ją ponownie. Usuń listwę dźwiękową z listy urządzeń <i>Bluetooth</i>. Ustanów połączenie ponownie (zobacz str. 39).</p> <p>Połącz inne urządzenie przenośne (zobacz str. 40).</p> <p>Upewnij się, że korzystasz ze zgodnego urządzenia przenośnego <i>Bluetooth</i>.</p> <p>Usuń głośnik soundbar z listy <i>Bluetooth</i> urządzenia przenośnego. Ustanów połączenie ponownie (zobacz str. 39).</p> <p>Wyczyść listę urządzeń głośnika soundbar (zob. str. 40). Ustanów połączenie ponownie (zobacz str. 39).</p>

PROBLEM	ROZWIĄZANIE
<p>Głośnik soundbar nie przesyła strumieniowo dźwięku przy użyciu funkcji AirPlay</p>	<p>Upewnij się, że listwa dźwiękowa jest zasilana i znajduje się w zasięgu (zobacz str. 23).</p> <p>Upewnij się, że urządzenie Apple i listwa dźwiękowa są połączone z tą samą siecią Wi-Fi.</p> <p>Zaktualizuj urządzenie Apple.</p> <p>Upewnij się, że listwa dźwiękowa została zaktualizowana (zobacz str. 49).</p> <p>Jeżeli ikona AirPlay  nie jest wyświetlana w aplikacji muzycznej używanej do przesyłania strumieniowego, należy strumieniować audio z centrum sterowania.</p> <p>Aby uzyskać dodatkową pomoc, skorzystaj z witryny internetowej https://www.apple.com/airplay.</p>
<p>Aplikacja Bose Music nie działa na urządzeniu przenośnym</p>	<p>Upewnij się, że urządzenie przenośne jest zgodne z aplikacją Bose Music i spełnia minimalne wymagania systemowe. Aby uzyskać więcej informacji, skorzystaj ze sklepu z aplikacjami w urządzeniu przenośnym.</p> <p>Odinstaluj aplikację Bose Music na urządzeniu przenośnym, a następnie zainstaluj ją ponownie (zobacz str. 19).</p>
<p>Nie można dodać listwy dźwiękowej do innego konta Bose</p>	<p>Sprawdź w aplikacji Bose Music, czy włączono funkcję udostępniania listwy dźwiękowej.</p> <p>Upewnij się, że listwa dźwiękowa i urządzenie przenośne są połączone z tą samą siecią Wi-Fi.</p>



PROBLEM	ROZWIĄZANIE
<p>Asystent Google nie odpowiada</p>	<p>Upewnij się, że czerwony wskaźnik wyłączenia mikrofonu jest wyłączony. Aby włączyć mikrofon, zobacz str. 30.</p> <p>Upewnij się, że asystent Google Assistant został skonfigurowany przy użyciu aplikacji Bose Music (zob. str. 28).</p> <p>UWAGA: Głośnik soundbar musi być skonfigurowany i połączony z siecią Wi-Fi przy użyciu aplikacji Bose Music. Połącz urządzenie przenośne z siecią Wi-Fi.</p> <p>Połącz urządzenie przenośne z siecią Wi-Fi.</p> <p>Upewnij się, że Asystent Google jest obsługiwany w danym kraju.</p> <p>Upewnij się, że korzystasz z najnowszej wersji aplikacji Asystent Google.</p> <p>Upewnij się, że słowo aktywujące zostało włączone (zobacz str. 29).</p> <p>Upewnij się, że urządzenie przenośne jest zgodne.</p> <p>Usuń asystenta Google Assistant z głośnika soundbar przy użyciu aplikacji Bose Music. Ponownie dodaj asystenta Google Assistant.</p> <p>Wybierz usługę Pandora lub Spotify jako domyślną usługę audio (zob. str. 31).</p> <p>Konieczniesz skorzystaj z konta usługi audio, które jest używane w aplikacjach Bose Music i Google Assistant.</p> <p>Asystent Google Assistant nie obsługuje niektórych żądań użytkownika. Okresowo dodawane są nowe funkcje.</p> <p>Aby uzyskać dodatkową pomoc, skorzystaj z witryny internetowej https://support.google.com/assistant.</p>
<p>Zmiana ustawień wyników osobistych asystenta Google Assistant</p>	<p>Aby wyłączyć wyniki osobiste lub zmienić konto dla wyników osobistych, należy użyć menu Ustawienia w aplikacji Asystent Google.</p>

PROBLEM	ROZWIĄZANIE
<p>Asystent Alexa nie odpowiada</p>	<p>Upewnij się, że czerwony wskaźnik wyłączenia mikrofonu jest wyłączony. Aby włączyć mikrofon, zobacz str. 33.</p> <p>Upewnij się, że asystent Alexa został skonfigurowany przy użyciu aplikacji Bose Music (zobacz str. 28).</p> <p>UWAGA: Listwa dźwiękowa musi być skonfigurowana i połączona z siecią Wi-Fi przy użyciu aplikacji Bose Music.</p> <p>Połącz urządzenie przenośne z siecią Wi-Fi.</p> <p>Upewnij się, że znajdujesz się w kraju, w którym jest dostępna usługa Amazon Alexa.</p> <p>Upewnij się, że korzystasz z najnowszej wersji aplikacji Alexa.</p> <p>Upewnij się, że urządzenie przenośne jest zgodne.</p> <p>Upewnij się, że słowo aktywujące zostało włączone (zobacz str. 32).</p> <p>Usuń asystenta Alexa z listwy dźwiękowej przy użyciu aplikacji Bose Music. Dodaj asystenta Alexa ponownie.</p> <p>Wypowiedz nazwę przypisaną w aplikacji Bose Music. Jeżeli wiele głośników soundbar ma tę samą nazwę, użyj nazwy przypisanej w aplikacji Alexa lub zmień nazwę w aplikacji Bose Music.</p> <p>Jeżeli korzystasz z funkcji Voice4Video™:</p> <ul style="list-style-type: none"> • Upewnij się, że między listwą dźwiękową, telewizorem i/lub dekodery telewizji kablowej lub satelitarnej nie znajdują się żadne przeszkody. • Upewnij się, że listwa dźwiękowa jest podłączona przewodem HDMI (zobacz str. 61). • Upewnij się, że ta funkcja została skonfigurowana przy użyciu aplikacji Bose Music i podłączono telewizor i/lub dekodery telewizji kablowej lub satelitarnej. • Upewnij się, że wprowadzono kod pocztowy i usługodawcę dla dekodera telewizji kablowej/satelitarnej. <p>Asystent Alexa nie obsługuje niektórych żądań użytkownika. Okresowo dodawane są nowe funkcje.</p> <p>Aby uzyskać dodatkową pomoc, skorzystaj z następującej witryny internetowej: https://www.amazon.com/usealexa</p>
<p>Ustawienie wstępne nie działa</p>	<p>Upewnij się, że ustawienie wstępne zostało skonfigurowane (zobacz str. 37).</p>
<p>Listwa dźwiękowa nie łączy się z głośnikiem Bose SoundLink Bluetooth lub słuchawkami Bose</p>	<p>Upewnij się, że głośnik lub słuchawki są zasilane, znajdują się w odległości nie większej niż 9 m od listwy dźwiękowej i są gotowe do połączenia. Aby uzyskać więcej informacji, skorzystaj z podręcznika użytkownika danego urządzenia.</p>

PROBLEM	ROZWIĄZANIE
<p>Głośnik soundbar nie jest ponownie łączony z uprzednio podłączonym głośnikiem Bose SoundLink Bluetooth</p>	<p>Korzystając z elementów sterujących głośnika, przełączaj cyklicznie pozycje listy urządzeń do chwili, gdy usłyszysz nazwę głośnika soundbar. Aby uzyskać instrukcje specyficzne dla produktu, skorzystaj z podręcznika użytkownika danego głośnika.</p>
<p>Listwa dźwiękowa nie jest ponownie łączona z uprzednio połączonymi słuchawkami Bose</p>	<p>Ustanów połączenie przy użyciu aplikacji Bose Music. Ta opcja jest dostępna w menu Ustawienia.</p>
<p>Opóźnienie audio po połączeniu głośnika Bose Bluetooth SoundLink lub słuchawek Bose</p>	<p>Niektóre głośniki nie odtwarzają audio z pełną synchronizacją po podłączeniu do głośnika soundbar. Aby sprawdzić, czy dany produkt jest zgodny, skorzystaj z następującej witryny internetowej: worldwide.Bose.com/Support/Groups</p> <p>Zainstaluj dostępne aktualizacje oprogramowania głośnika lub słuchawek. Aby sprawdzić dostępność aktualizacji, otwórz na urządzeniu przenośnym aplikację Bose odpowiednią dla danego produktu lub wyświetl na komputerze witrynę internetową btu.Bose.com.</p>

RESETOWANIE LISTWY DŹWIĘKOWEJ

Reset do ustawień fabrycznych spowoduje wyczyszczenie wszystkich ustawień źródeł, głośności, sieci i kalibracji dźwięku ADAPTiQ z listwy dźwiękowej oraz przywrócenie oryginalnych ustawień fabrycznych.

1. Naciśnij równocześnie przycisk zasilania  i przycisk przeskakiwania do przodu  na pilocie zdalnego sterowania i przytrzymaj je przez 5 sekund do chwili, gdy biały wskaźnik stanu zamiga dwa razy, a następnie zaniknie do czerni.



Listwa dźwiękowa zostanie ponownie uruchomiona. Po ukończeniu resetowania bursztynowy wskaźnik stanu zostanie włączony.

2. Aby przywrócić ustawienia sieciowe i audio głośnika soundbar, wykonaj następujące czynności:
 - a. Uruchom aplikację Bose Music na urządzeniu przenośnym i dodaj głośnik soundbar do swojej sieci (zob. „Dodawanie listwy dźwiękowej do istniejącego konta” na str. 20).
 - b. Uruchomienie kalibracji dźwięku ADAPTiQ przy użyciu aplikacji Bose Music (zob. str. 21).

SPOSOBY PODŁĄCZANIA

Listwę dźwiękową należy podłączyć do telewizora, korzystając z jednego z poniższych sposobów:

- **Opcja 1 (zalecana):** HDMI eARC (Enhanced Audio Return Channel) lub ARC
- **Opcja 2:** przewód optyczny

UWAGA: Korzystając ze złącza HDMI eARC telewizora można sterować funkcjami zasilania, głośności i wyciszenia listwy dźwiękowej przy użyciu pilota zdalnego sterowania telewizora.

1. Zlokalizuj na tylnym panelu telewizora złącza **HDMI IN** i **Audio OUT** (optyczne).

UWAGA: Panel złączy telewizora może różnić się od przedstawionego na rysunku. Należy zwrócić uwagę na kształt złącza.

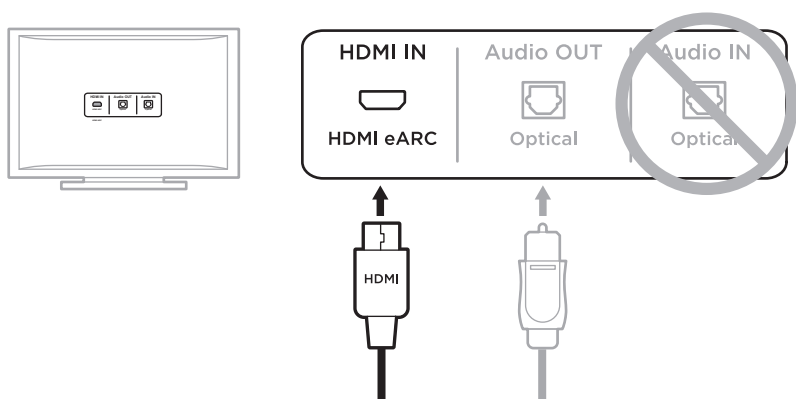

Opcja 1 (zalecana)
HDMI eARC (lub ARC):
 Do tego połączenia należy użyć przewodu HDMI.

Opcja 2
Przewód optyczny: Jeżeli telewizor nie jest wyposażony w złącze HDMI eARC (ani ARC), należy użyć przewodu optycznego do tego połączenia.

2. Wybierz przewód audio.

PODŁĄCZANIE LISTWY DŹWIĘKOWEJ DO TELEWIZORA

Po wybraniu przewodu audio należy podłączyć listwę dźwiękową do telewizora.

Opcja 1 (zalecana): HDMI eARC lub ARC

1. Podłącz jeden koniec przewodu HDMI do złącza **HDMI eARC** lub **ARC** telewizora.
2. Podłącz drugie zakończenie przewodu do złącza **HDMI (eARC)** listwy dźwiękowej.

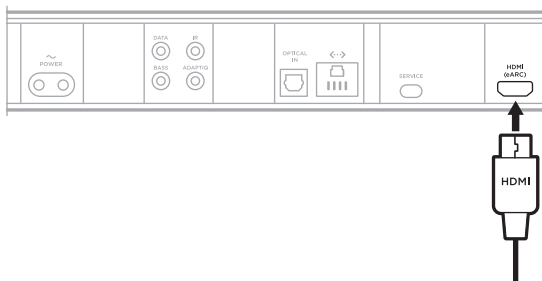

Opcja 2: przewód optyczny

Jeżeli telewizor nie jest wyposażony w złącze HDMI eARC (ani ARC), do podłączenia listwy dźwiękowej należy użyć przewodu optycznego.

1. Zdejmij kołpaki ochronne z obu zakończeń przewodu optycznego.

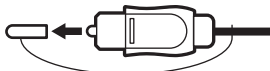

PRZESTROGA: Włożenie do złącza wtyczki z kołpakiem może spowodować uszkodzenie wtyczki i/lub złącza.

2. Podłącz drugie zakończenie przewodu optycznego do złącza wyjścia **Optical OUT** telewizora.

PRZESTROGA: Włożenie wtyczki w nieprawidłowy sposób może spowodować uszkodzenie wtyczki i/lub złącza.

3. Chwyć wtyczkę na drugim zakończeniu przewodu optycznego.
4. Ustaw wtyczkę zgodnie ze złączem wejścia **OPTICAL IN** listwy dźwiękowej i ostrożnie włóż ją do złącza.

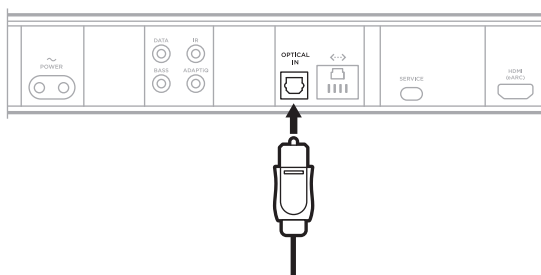

UWAGA: Osłona złącza uchyla się do wewnątrz podczas wkładania wtyczki.

5. Zdecydowanie dociśnij wtyczkę w złączu, tak aby została zablokowana w odpowiednim położeniu.



SPRAWDZANIE DŹWIĘKU

1. Włącz zasilanie telewizora.
2. Wyłącz głośniki telewizora.

UWAGA: Aby uzyskać więcej informacji, skorzystaj z podręcznika użytkownika telewizora.

3. Jeżeli używany jest dekodery telewizji kablowej/satelitarnej lub inne źródło dodatkowe:
 - a. Włącz zasilanie tego źródła.
 - b. Wybierz odpowiednie wejście telewizora.
4. Włącz zasilanie listwy dźwiękowej (zob. str. 23).

Listwa dźwiękowa będzie odtwarzać sygnał dźwiękowy.
5. Naciśnij przycisk wyciszenia  na pilocie zdalnego sterowania.

Telewizor i listwa dźwiękowa nie będą odtwarzać sygnału dźwiękowego.

UWAGA: Jeżeli po wyciszeniu listwy dźwiękowej słychać dźwięk z telewizora, zobacz „Dźwięk jest emitowany z głośnika telewizora” na str. 53.

Leia e guarde todas as instruções de segurança, proteção e uso importantes.



A Bose Corporation declara pela presente que este produto está de acordo com os requisitos essenciais, bem como outras provisões relevantes, da Diretiva 2014/53/UE e todos os outros requisitos de diretivas aplicáveis da União Europeia. O texto completo da Declaração de Conformidade encontra-se em www.Bose.com/compliance



Este produto está em conformidade com todos os regulamentos de compatibilidade eletromagnética aplicáveis de 2016 e todas as outras regulamentações do Reino Unido. O texto completo da Declaração de Conformidade encontra-se em: www.Bose.com/compliance

A Bose Corporation declara pela presente que este produto está de acordo com os requisitos essenciais estabelecidos nos Regulamentos para Equipamentos de Rádio de 2017 e em todos os outros regulamentos aplicáveis do Reino Unido. O texto completo da Declaração de Conformidade encontra-se em: www.Bose.com/compliance

Instruções de segurança importantes

Leia estas instruções.

Limpe apenas com um pano seco.

Não obstrua as aberturas de ventilação. Instale de acordo com as instruções do fabricante.

Não o instale próximo a fontes de calor, como radiadores, registros de calor, fogões ou outros equipamentos (incluindo amplificadores) que produzam calor.

Use apenas acessórios especificados pelo fabricante.

Deixe todo e qualquer reparo a cargo de profissionais qualificados. A assistência é necessária quando o equipamento tiver sido danificado de qualquer forma, como se o cabo ou plugue da fonte de alimentação tiver sido danificado, se líquidos ou objetos tiverem caído para dentro do equipamento, o aparelho tiver sido exposto à chuva ou umidade, não funcionar normalmente, ou tiver caído.

CUIDADOS/ADVERTÊNCIAS



Este símbolo no produto significa que há tensão perigosa não isolada no compartimento do produto que pode apresentar risco de choque elétrico.



Este símbolo no produto significa que há instruções de operação e manutenção importantes neste manual.



Contém peças pequenas que podem apresentar perigo de engasgo. Não recomendado para menores de 3 anos.



Este produto contém material magnético. Consulte seu médico para saber se isso pode afetar seu dispositivo médico implantável.



Este produto contém uma superfície de vidro temperado. Tenha cuidado para evitar impacto. Em caso de quebra, tenha cuidado ao manusear o vidro quebrado.

- Para reduzir o risco de incêndio ou choque elétrico, NÃO exponha o produto à chuva, líquidos ou umidade.
- NÃO exponha este produto a goteiras ou respingos, nem coloque objetos de conteúdo líquido, como vasos, sobre ou próximo ao produto.
- Mantenha o produto longe do fogo e de fontes de calor. NÃO coloque fontes de chama aberta, como velas acesas, sobre ou próximo do equipamento.
- NÃO faça alterações não autorizadas a este produto.
- NÃO use inversor de energia com este produto.
- NÃO use o produto em veículos ou barcos.
- Nos casos em que o plugue de conexão à tomada elétrica ou uma extensão de tomadas seja usada como dispositivo de desconexão, o dispositivo deverá permanecer facilmente acessível.
- A bateria fornecida com este produto pode apresentar um risco de incêndio, explosão ou queimadura química se tratada indevidamente, recolocada incorretamente ou substituída por um tipo incorreto.
- Use somente as ferragens de montagem a seguir para montar este produto: Bose Soundbar Wall Bracket.
- Quando for posicionar o produto, certifique-se de que ele não bloqueie as aberturas de ventilação da TV ou do monitor. Consulte o manual do proprietário fornecido com a TV ou monitor e instale de acordo com as instruções do fabricante.
- Devido aos requisitos de ventilação, a Bose não recomenda colocar o produto em um espaço confinado, como em uma cavidade da parede ou em um armário embutido.
- Mantenha as pilhas fora do alcance de crianças.
- As pilhas podem provocar incêndio ou queimadura química quando manuseadas incorretamente. Não as recarregue, desmonte, aqueça ou incinere.

OBSERVAÇÃO: Este equipamento foi testado e considerado em conformidade com os limites para dispositivos digitais da classe B, de acordo com a Parte 15 das normas da FCC. Esses limites são determinados para garantir uma proteção razoável contra interferências prejudiciais em instalações residenciais. Este equipamento gera, usa e pode emitir energia de radiofrequência e, se não for instalado e utilizado de acordo com as instruções, poderá causar interferência prejudicial às comunicações de rádio. Porém, não há garantias de que não haverá interferência em determinada instalação. Se este equipamento causar interferência prejudicial à recepção dos sinais de rádio ou televisão, o que poderá ser determinado desligando e religando este equipamento, recomendamos que o usuário tente corrigir a interferência recorrendo a uma ou mais das seguintes medidas:

- Mude a orientação ou posição da antena receptora.
- Aumente a distância entre o equipamento e o receptor.
- Conecte o equipamento a uma tomada de um circuito diferente daquele ao qual o receptor está conectado.
- Consulte o revendedor ou um técnico especialista em rádio/TV para obter ajuda.

Alterações ou modificações não expressamente aprovadas pela Bose Corporation poderão anular a autoridade do usuário para usar este equipamento.

Este dispositivo está de acordo com a parte 15 do regulamento da FCC e com os padrões de RSS isentos de licença da ISED Canada. O funcionamento está sujeito a estas duas condições: (1) Este equipamento não pode causar interferência prejudicial, e (2) este equipamento deve aceitar qualquer interferência recebida, incluindo interferência que possa causar funcionamento indesejado.

Este equipamento deve ser instalado e operado com uma distância mínima de 20 cm entre o transmissor e o seu corpo.

Este dispositivo, para funcionar na faixa de frequência de 5150 a 5250 MHz, é apenas para uso em ambientes internos para reduzir o potencial para interferência prejudicial a outros sistemas satélite móveis co-canal.

CAN ICES-3(B)/NMB-3(B)

Tabela de estado de energia do produto

O produto, de acordo com a Diretiva de Requisitos de Ecodesign para Produtos Relacionados à Energia 2009/125/CE e com os Regulamentos de Ecodesign para Produtos Relacionados à Energia e Informações sobre Energia (Emenda) (Saída da UE) de 2020, está em conformidade com a(s) norma(s) ou documento(s) a seguir: Regulamento (CE) N° 1275/2008, conforme corrigido pelo Regulamento (UE) N° 801/2013.

Informações de estado de energia necessárias	Modos de energia	
	Espera	Espera em rede
O consumo de energia no modo especificado, em uma entrada de 230 V/50 Hz	< 0,5 W	todos os tipos de rede ≤ 2,0 W
Tempo após o qual o equipamento entra automaticamente no modo	< 2,5 horas	≤ 20 minutos
Consumo de energia no modo de espera em rede se todas as portas de rede com fio estiverem conectadas e todas as portas de rede sem fio estiverem ativadas, em uma entrada de 230 V/50 Hz	N/A	≤ 2,0 W
Procedimentos de desativação/ativação da porta de rede. A desativação de todas as redes ativará o modo de espera.	<p>Wi-Fi®: Desative pressionando os botões Bose Music e Avançar no controle remoto simultaneamente. Repita para ativar.</p> <p>Bluetooth®: Desative apagando a lista de emparelhamento pressionando o botão <i>Bluetooth</i>® no controle remoto por 10 segundos. Ative emparelhando com uma fonte <i>Bluetooth</i>®.</p> <p>Ethernet: Desative removendo o cabo Ethernet. Ative inserindo o cabo Ethernet.</p>	

Para a Europa:

Faixas de frequência de funcionamento de 2400 a 2483,5 MHz, de 5150 a 5350 MHz e de 5470 a 5725 MHz.

Potência de transmissão máxima inferior a 20 dBm EIRP.

Faixa de frequência de funcionamento: de 5725 a 5850 MHz.

Potência de transmissão máxima inferior a 14 dBm (25 mW) PRIE.

A potência de transmissão máxima deve ser inferior aos limites regulamentados de forma que o teste SAR não seja necessário e isento de acordo com os regulamentos aplicáveis.

Este dispositivo é restrito ao uso em ambientes internos quando em funcionamento na faixa de frequência de 5150 a 5350 MHz em todos os Estados Membros da União Europeia listados na tabela.

BE	DK	IE	UK(NI)	FR	CY	SK	HU	AT	SE
BG	DE	PT	EL	HR	LV	LT	MT	PL	
CZ	EE	FI	ES	IT	RO	LU	NL	SI	



Este símbolo indica que o produto não deve ser descartado com o lixo doméstico e deve ser entregue em um local de coleta apropriado para reciclagem. O descarte adequado e a reciclagem ajudam a proteger os recursos naturais, a saúde humana e o meio ambiente. Para obter mais informações sobre o descarte e a reciclagem deste produto, entre em contato com a prefeitura, o serviço de descarte, o serviço de coleta de lixo do local ou a loja onde você comprou este produto.

Regulamentação de Gerenciamento de Dispositivos de Radiofrequência de Baixa Potência

Artigo XII

De acordo com a “Regulamentação de Gerenciamento de Dispositivos de Radiofrequência de Baixa Potência”, sem permissão concedida pela NCC, nenhuma empresa, organização ou usuário tem autorização para mudar a frequência, aumentar a potência de transmissão ou alterar as características originais ou o desempenho de um dispositivo de radiofrequência de baixa potência aprovado.

Artigo XIV

Dispositivos de radiofrequência de baixa potência não devem comprometer a segurança de aeronaves nem interferir em comunicações legítimas; se isso for descoberto, o usuário deverá cessar imediatamente a operação do dispositivo até que não haja interferências. As comunicações legítimas supracitadas referem-se às comunicações de rádio operadas em conformidade com a Lei de Telecomunicações.

Os dispositivos de radiofrequência de baixa potência têm de ser susceptíveis à interferência de comunicações legítimas ou dispositivos ISM irradiados por ondas de rádio.



Descarte pilhas e baterias usadas de forma responsável, de acordo com os regulamentos locais.
 Não as incinere.

Tabela de restrição de substâncias perigosas da China

Nomes e conteúdo de substâncias ou elementos tóxicos ou perigosos						
	Substâncias e elementos tóxicos ou perigosos					
Nome da peça	Chumbo (Pb)	Mercurio (Hg)	Cádmio (Cd)	Hexavalente (Cr(VI))	Bifenilos polibromados (PBB)	Éter difenílico polibromado (PBDE)
Placas de circuitos integrados	X	0	0	0	0	0
Peças metálicas	X	0	0	0	0	0
Peças de plástico	0	0	0	0	0	0
Alto-falantes	X	0	0	0	0	0
Cabos	X	0	0	0	0	0
Esta tabela foi elaborada de acordo com as disposições da norma SJ/T 11364. O: Indica que esta substância tóxica ou perigosa contida em todos os materiais homogêneos desta peça está abaixo do limite em GB/T 26572. X: Indica que esta substância tóxica ou perigosa contida em pelo menos um dos materiais homogêneos utilizados nesta peça está acima do limite em GB/T 26572.						

Tabela de restrição de substâncias perigosas de Taiwan

Nome do equipamento: Alto-falante ativo, designação de tipo: 433829						
	Substâncias restritas e seus símbolos químicos					
Unidade	Chumbo (Pb)	Mercurio (Hg)	Cádmio (Cd)	Cromo hexavalente (Cr+6)	Bifenilos polibromados (PBB)	Éteres difenílicos polibromados (PBDE)
Placas de circuitos integrados	-	o	o	o	o	o
Peças metálicas	-	o	o	o	o	o
Peças de plástico	o	o	o	o	o	o
Alto-falantes	-	o	o	o	o	o
Cabos	-	o	o	o	o	o
Observação 1: "o" indica que a percentagem de conteúdo da substância restrita não excede a percentagem do valor de referência de presença. Observação 2: "-" indica que a substância restrita corresponde à isenção.						

Data de fabricação: O oitavo dígito no número de série indica o ano de fabricação: “1” corresponde a 2011 ou 2021.

Importador na China: Bose Electronics (Shanghai) Company Limited, Level 6, Tower D, No. 2337 Gudai Rd. Minhang District, Shanghai 201100

Importador na CE: Bose Products B.V., Gorslaan 60, 1441 RG Purmerend, The Netherlands

Importador em Taiwan: Bose Taiwan Branch, 9F-A1, No. 10, Section 3, Minsheng East Road, Taipei City 104, Taiwan – Número de telefone: +886-2-2514 7676

Importador no México: Bose de México, S. de R.L. de C.V., Paseo de las Palmas 405-204, Lomas de Chapultepec, 11000 México, D.F. Número de telefone: +5255 (5202) 3545

Importador no Reino Unido: Bose Limited, Bose House, Quayside Chatham Maritime, Chatham, Kent, ME4 4QZ, United Kingdom

Entrada nominal: 100-240 V \sim 50/60 Hz, 65 W

O identificador CMIIT encontra-se no rótulo do produto na parte traseira da barra de som.

Preencha e guarde para referência futura

Os números de série e de modelo encontram-se na parte traseira da barra de som.

Número de série: _____

Número do modelo: 433829

Guarde a nota fiscal do produto junto com seu manual do proprietário. Agora é uma boa hora para registrar seu produto Bose. Você pode fazer isso com facilidade acessando global.bose.com/register

Informações sobre segurança



Este produto é capaz de receber atualizações automáticas de segurança da Bose. Para receber atualizações automáticas de segurança, conclua o processo de configuração do produto no aplicativo Bose Music e conecte o produto à Internet. **Se você não concluir o processo de configuração, será responsável por instalar as atualizações de segurança que a Bose tornar disponível.**

Amazon, Alexa, Amazon Music e todos os logotipos relacionados são marcas comerciais da Amazon.com, Inc. ou de suas afiliadas.

Apple, o logotipo da Apple, Apple Music e AirPlay são marcas comerciais da Apple Inc., registradas nos EUA e em outros países. App Store é uma marca de serviço da Apple Inc.

O uso do selo "Works with Apple" significa que um acessório foi projetado para funcionar especificamente com a tecnologia identificada no selo e foi certificado pelo desenvolvedor como estando de acordo com os padrões de desempenho da Apple.

A marca nominativa e os logotipos *Bluetooth*® são marcas comerciais registradas pertencentes à Bluetooth SIG, Inc. e qualquer utilização de tais marcas pela Bose Corporation é feita sob licença.

 Dolby, Dolby Atmos e o símbolo de duplo D são marcas registradas da Dolby Laboratories Licensing Corporation. Fabricado sob licença da Dolby Laboratories. Trabalhos confidenciais não publicados. Copyright © 2012-2020 Dolby Laboratories. Todos os direitos reservados.

Google e Google Play são marcas comerciais da Google LLC.

 Os termos HDMI, HDMI High-Definition Multimedia Interface e o logotipo HDMI são marcas comerciais ou marcas comerciais registradas da HDMI Licensing Administrator, Inc.

Este produto contém o serviço iHeartRadio. iHeartRadio é uma marca registrada da iHeartMedia, Inc.

Este produto é protegido por determinados direitos de propriedade intelectual da Microsoft. São proibidos o uso e a distribuição de tais tecnologias fora deste produto sem uma licença da Microsoft.

Pandora é uma marca comercial ou registrada da Pandora Media, Inc. usada com permissão.

QuickSet é uma marca comercial registrada da Universal Electronics Inc. nos Estados Unidos e internacionalmente.
© UEI 2000-2021

Este produto inclui o software Spotify, que está sujeito às licenças de terceiros encontradas aqui:
www.spotify.com/connect/third-party-licenses

Spotify é uma marca registrada da Spotify AB.



Wi-Fi é uma marca registrada da Wi-Fi Alliance®.

ADAPTiQ, Bose, Bose Bass Module, Bose Music, o logotipo Bose Music, Bose Noise Cancelling Headphones, Bose Smart Soundbar, Bose Soundbar Wall Bracket, Bose Surround Speakers, QuietComfort, SimpleSync, SoundLink, SoundLink Revolve e Voice4Video são marcas comerciais da Bose Corporation.

Sede da Bose Corporation: 1-877-230-5639

©2022 Bose Corporation. Nenhuma parte deste documento pode ser reproduzida, modificada, distribuída ou utilizada de qualquer outra forma sem a prévia autorização por escrito.

Para ver as concessões de licença que se aplicam aos pacotes de software de terceiros incluídos como componentes do produto Bose Smart Soundbar 900:

1. No controle remoto, pressione o botão *Bluetooth*  e o botão Retroceder  por 5 segundos.
2. Conecte um cabo USB ao conector SERVICE na traseira da barra de som.
3. Conecte a outra extremidade do cabo a um computador.
4. No computador, digite <http://203.0.113.1/opensource> em uma janela do navegador, para exibir o EULA e a concessão de licença.

O QUE HÁ NA CAIXA

Conteúdo	14
----------------	----

TECNOLOGIA DOLBY ATMOS®	15
--------------------------------------	----

INSTALAÇÃO DA BARRA DE SOM

Recomendações	16
---------------------	----

Montagem da barra de som na parede.....	17
---	----

Ajustar o áudio para montagem na parede	17
---	----

CONFIGURAR A BARRA DE SOM

Conexão da barra de som à alimentação.....	18
--	----

Rede em espera.....	18
---------------------	----

CONFIGURAÇÃO COM O APLICATIVO BOSE MUSIC

Baixar o aplicativo Bose Music	19
--------------------------------------	----

USUÁRIOS EXISTENTES DO APLICATIVO BOSE MUSIC

Adicionar a barra de som a uma conta existente	20
--	----

Conectar-se a outra rede Wi-Fi®	20
---------------------------------------	----

CALIBRAÇÃO DE ÁUDIO ADAPTIQ

Executar a calibração de áudio ADAPTIQ	21
--	----

CONTROLES DA BARRA DE SOM

Funções do controle remoto.....	22
---------------------------------	----

Ligar/Desligar.....	23
---------------------	----

Despertador automático (apenas nas conexões por cabo óptico)	23
---	----

Fontes	24
--------------	----

Predefinições.....	25
--------------------	----

Reprodução multimídia e volume	26
--------------------------------------	----

Controles de assistente de voz.....	27
-------------------------------------	----

Ajustar o áudio.....	27
----------------------	----

ASSISTENTE DE VOZ

Opções de assistente de voz.....	28
Configurar o assistente de voz.....	28
Acessar o Google Assistente.....	29
Usar a sua voz.....	29
Usar os controles da barra de som.....	30
Reproduzir música com o Google Assistente	31
Escolher um serviço de áudio padrão.....	31
Acessar a Amazon Alexa	32
Usar a sua voz.....	32
Usar os controles da barra de som.....	33
Chamadas e mensagens com a Amazon Alexa.....	34
Configurar o Alexa Calling and Messaging.....	34
Usar a sua voz.....	34
Configurar a função Não perturbe.....	35
Usar a sua voz.....	35
Controlar o áudio com o Voice4Video™.....	35
Configurar o Voice4Video™.....	35
Usar a sua voz.....	36

PERSONALIZAÇÃO DE PREDEFINIÇÕES

Configurar uma predefinição	37
Reproduzir uma predefinição	38

CONEXÕES *BLUETOOTH*®

Conectar um dispositivo móvel.....	39
Desconectar um dispositivo móvel.....	40
Reconectar um dispositivo móvel.....	40
Conectar um dispositivo móvel adicional.....	40
Apagar a lista de dispositivos da barra de som.....	40

TRANSMITIR ÁUDIO COM O AIRPLAY

Transmitir áudio da Central de Controle.....	41
Transmitir áudio de um aplicativo	41

STATUS DA BARRA DE SOM

Status do Wi-Fi.....	42
Status do <i>Bluetooth</i>	42
Status do assistente de voz.....	43
Luz de microfone desligado.....	44
Status da reprodução multimídia e do volume.....	44
Status da atualização e do erro	45

RECURSOS AVANÇADOS

Desativar/ativar o recurso Wi-Fi.....	46
---------------------------------------	----

CONECTAR OS PRODUTOS BOSE

Conectar acessórios (opcional)	47
Conectar um alto-falante Bose SoundLink <i>Bluetooth</i> ou fones de ouvido Bose usando a tecnologia SimpleSync™	47
Benefícios	47
Produtos compatíveis.....	47
Conectar usando o aplicativo Bose Music.....	48
Reconectar um alto-falante Bose SoundLink <i>Bluetooth</i> ou fones de ouvido Bose	48

CUIDADOS E MANUTENÇÃO

Atualizar a barra de som.....	49
Instalar as pilhas do controle remoto	49
Limpar a barra de som.....	50
Peças de reposição e acessórios	50
Garantia limitada.....	50

RESOLUÇÃO DE PROBLEMAS

Experimente estas soluções primeiro.....	51
Outras soluções	51
Restaurar a barra de som	59

APÊNDICE: REFERÊNCIA DE CONFIGURAÇÃO

Opções de conexão	60
Conectar a barra de som à sua TV.....	61
Opção 1 (preferencial): HDMI eARC ou ARC	61
Opção 2: Cabo óptico.....	62
Verificar o áudio	63

CONTEÚDO

Confirme se as seguintes peças estão incluídas:



Bose Smart Soundbar 900

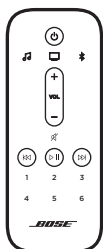

Controle remoto

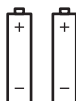

Pilha AAA (2)

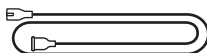

Cabo de alimentação*

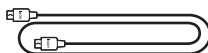

Cabo HDMI

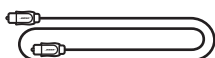

Cabo óptico



Fone de ouvido ADAPTiQ

* Pode ser fornecido com vários cabos de alimentação. Use o cabo de alimentação próprio para sua região.

OBSERVAÇÃO: Se qualquer parte do produto estiver danificada ou se o vidro da barra de som estiver quebrado, não a utilize. Contate seu fornecedor autorizado Bose ou o serviço de atendimento ao cliente da Bose.

Visite: [worldwide.bose.com/Support/SB900](https://www.worldwide.bose.com/Support/SB900)

O dispositivo Bose Smart Soundbar 900 é compatível com a tecnologia Dolby Atmos®. A barra de som usa alto-falantes “up-firing” adicionais para fornecer som de alta qualidade de todas as direções, proporcionando uma experiência de som surround excelente, imersiva e envolvente.

RECOMENDAÇÕES

- Coloque a barra de som embaixo e na frente da TV (preferencialmente) ou acima da TV com a frente da barra de som voltada para o ambiente.
- Para obter a melhor qualidade de áudio, não bloqueie os alto-falantes acima da barra de som (alto-falantes “up-firing”).
- Quando a barra de som for montada na parede, certifique-se de que a parte superior da barra de som esteja a pelo menos 10 cm de distância da TV.
- Se você for colocar a barra de som em uma prateleira ou estante de TV, posicione a frente da barra de som o mais próximo possível da borda dianteira da prateleira ou estante para obter a melhor qualidade de som.
- Coloque a barra de som fora e afastada de armários de metal, longe de quaisquer outros componentes de áudio/vídeo e fontes diretas de calor.
- Coloque a barra de som sobre os pés de borracha em uma superfície estável e nivelada. Para garantir a sustentação adequada, os dois pés devem ficar apoiados na superfície. A vibração pode fazer com que a barra de som se mova, especialmente sobre superfícies lisas como mármore, vidro ou madeira altamente polida.
- Mantenha o lado traseiro da barra de som a pelo menos 1 cm de qualquer outra superfície. O bloqueio das portas desse lado afeta a qualidade de som.
- Verifique se há uma tomada elétrica (CA) por perto.
- Para evitar interferência sem fio, mantenha outros equipamentos sem fio a pelo menos 0,3 – 0,9 m de distância da barra de som.
- Para evitar interferência sem fio, talvez seja necessário colocar alguns pontos de acesso Wi-Fi a 2,4 – 3 m de distância da barra de som, do módulo de graves opcional e dos alto-falantes surround opcionais.
- Para obter a melhor qualidade de som, não coloque a barra de som em um armário embutido ou diagonalmente em um canto.
- Não coloque objetos em cima da barra de som.

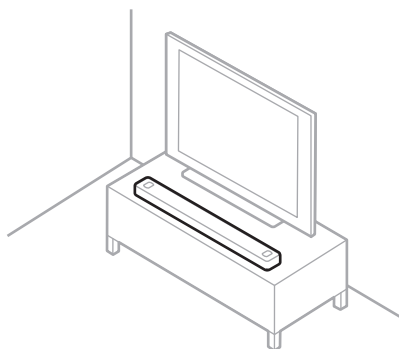

CUIDADO: NÃO apoie a barra de som na sua frente, parte posterior ou superior durante o uso.

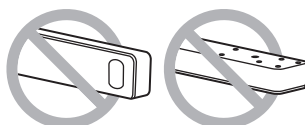

MONTAGEM DA BARRA DE SOM NA PAREDE

Você pode montar a barra de som na parede. Para comprar o Bose Soundbar Wall Bracket, entre em contato com um revendedor Bose autorizado.

Visite: worldwide.Bose.com/Support/SB900

OBSERVAÇÃO: Certifique-se de que a parte superior da barra de som esteja a pelo menos 10 cm de distância da TV.

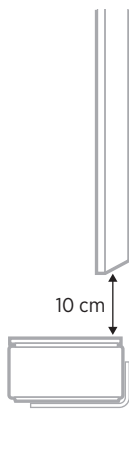

CUIDADO: NÃO utilize nenhum outro equipamento para montar a barra de som.

Ajustar o áudio para montagem na parede

Depois que a barra de som tiver sido montada, execute o ADAPTiQ (consulte a página 21).

OBSERVAÇÃO: Se você remover a barra de som da parede, execute o ADAPTiQ novamente.

CONEXÃO DA BARRA DE SOM À ALIMENTAÇÃO

1. Conecte o cabo de alimentação à porta **POWER** na parte traseira da barra de som.
2. Conecte a outra extremidade do cabo de alimentação a uma tomada elétrica de rede (CA).

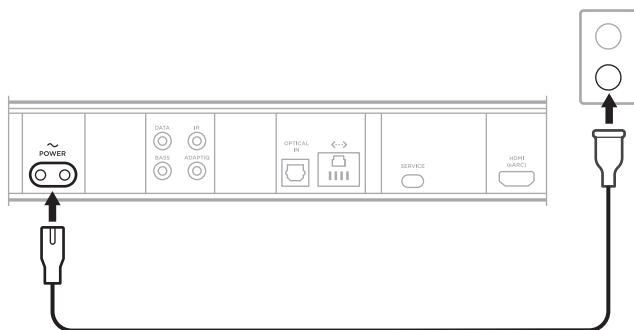

A barra de som será ligada, e a barra de luz se acenderá em âmbar sólido.

REDE EM ESPERA

A barra de som passará ao estado de rede em espera quando o áudio tiver terminado e você não tiver pressionado nenhum botão nem acessado o assistente de voz por 20 minutos.

Para despertar a barra de som do modo de rede em espera:

- No controle remoto, pressione o botão Liga/Desliga \cup , o botão de uma fonte (consulte a página 24) ou o botão Bose Music ♪ e depois um botão de predefinição (consulte a página 25).
- Reproduza ou retome o áudio usando seu dispositivo móvel ou o aplicativo Bose Music.
- Fale com o Google Assistente ou a Amazon Alexa.

OBSERVAÇÕES:

- Para acessar o assistente de voz no modo de rede em espera, certifique-se de que a barra de som tenha sido configurada, usando o aplicativo Bose Music (consulte a página 19), e que o microfone esteja ligado (consulte a página 44).
- Você também pode desativar o timer do modo de espera usando o aplicativo Bose Music. Você pode acessar essa opção no menu Configurações.

O aplicativo Bose Music permite configurar e controlar a barra de som a partir de qualquer dispositivo móvel, como um smartphone ou tablet.

Usando o aplicativo, você pode transmitir música, configurar e alterar predefinições, adicionar serviços de música, explorar as estações de rádio na Internet, configurar o Google Assistente ou a Amazon Alexa, escolher o idioma dos comandos de voz, gerenciar as configurações da barra de som e obter novos recursos.

OBSERVAÇÃO: Se você já tiver criado uma conta Bose Music para outro produto Bose, adicione a barra de som à conta existente (consulte página 20).

BAIXAR O APLICATIVO BOSE MUSIC

1. Em seu dispositivo móvel, baixe o aplicativo Bose Music.

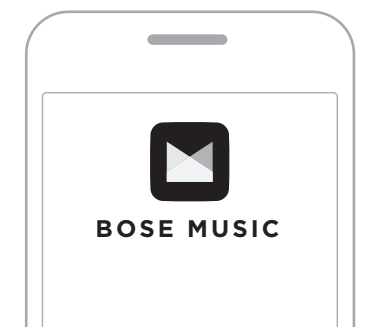



2. Siga as instruções do aplicativo.

ADICIONAR A BARRA DE SOM A UMA CONTA EXISTENTE

Para adicionar seu dispositivo Bose Smart Soundbar 900, abra o aplicativo Bose Music e adicione a barra de som.

CONECTAR-SE A OUTRA REDE WI-FI

Conecte-se a outra rede, caso o nome ou a senha da sua rede tenha mudado, ou caso queira alterar ou adicionar outra rede.

1. No controle remoto, pressione o botão TV  e o botão Retroceder , até a barra de luz acender na cor âmbar.
2. Em seu dispositivo móvel, abra as configurações de Wi-Fi.
3. Selecione **Bose Smart Soundbar 900**.
4. Abra o aplicativo Bose Music e siga as instruções por ele veiculadas.

OBSERVAÇÃO: Se o aplicativo não solicitar a configuração, vá para a tela principal e adicione a barra de som.

Depois que você configurar a barra de som usando o aplicativo Bose Music, o aplicativo solicitará a execução da calibração de áudio ADAPTIQ para garantir a melhor qualidade de áudio. A calibração de áudio ADAPTIQ personaliza o som do sistema para a acústica de sua área de audição fazendo medições de áudio em vários locais do ambiente. Para executar uma calibração de áudio, você precisará de dez minutos quando o ambiente estiver silencioso.

Durante a calibração de áudio ADAPTIQ, um microfone na parte superior do fone de ouvido ADAPTIQ (fornecido com a barra de som) mede as características acústicas do seu ambiente para determinar a qualidade de som ideal.

EXECUTAR A CALIBRAÇÃO DE ÁUDIO ADAPTIQ

Se mais tarde conectar um módulo de graves ou alto-falantes surround opcionais, mover a barra de som ou mover alguma mobília, execute a calibração de áudio ADAPTIQ novamente para garantir a qualidade de som ideal.

Para executar a calibração de áudio ADAPTIQ, use o aplicativo Bose Music. Você pode acessar essa opção no menu Configurações.

Os controles da barra de som estão localizados na parte superior da barra de som e no controle remoto.

DICA: Você também pode controlar a barra de som usando o aplicativo Bose Music.

FUNÇÕES DO CONTROLE REMOTO

Use o controle remoto para controlar a barra de som, as conexões *Bluetooth* e as predefinições.

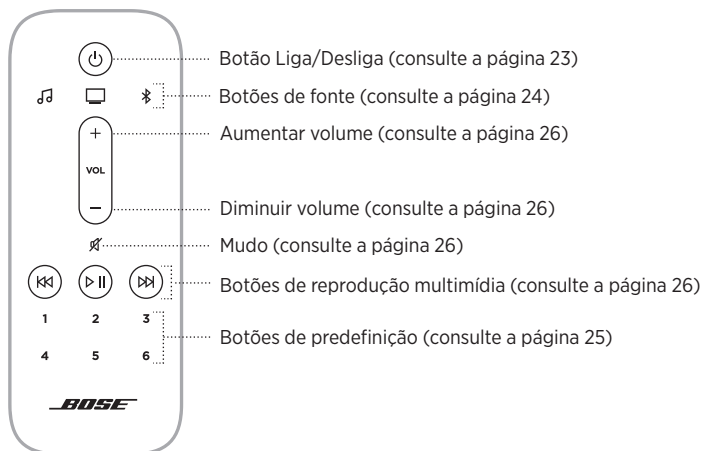

Ligar/Desligar

No controle remoto, pressione o botão Liga/Desliga  para ligar/desligar a barra de som.



Quando ligada, a barra de som seleciona a última fonte ativa por padrão.

OBSERVAÇÕES:

- Quando você conecta a barra de som a uma tomada CA (rede elétrica), a barra de som é ligada automaticamente.
- Você ainda poderá acessar o assistente de voz quando a barra de som estiver desligada.

DICA: Você também poderá usar o Voice4Video™ para ligar e desligar a barra de som (consulte a página 35).

Despertador automático (apenas nas conexões por cabo óptico)

Você pode configurar a barra de som para ligar sempre que um sinal de áudio for recebido.

Para alternar entre o despertador automático e as configurações de energia padrão, pressione  por 10 segundos, até ouvir um som e a barra de luz pulsar em branco duas vezes.

DICA: Você também poderá controlar o despertador automático usando o aplicativo Bose Music. Você pode acessar essa opção no menu Configurações.

Fontes

Você poderá controlar sua TV, as conexões *Bluetooth* e o áudio do aplicativo Bose Music usando o controle remoto.

Para selecionar uma fonte, pressione o botão apropriado (aplicativo Bose Music 🎵, TV 📺 ou *Bluetooth* 📶) no controle remoto.



DICAS:

- Você também poderá usar o Voice4Video™ para selecionar a fonte *Bluetooth* (consulte a página 35).
- Também é possível usar o aplicativo Bose Music para selecionar uma fonte.

Predefinições

A barra de som contém 6 predefinições que você pode configurar para reproduzir áudio de seus serviços de música favoritos. Depois de configuradas, você pode acessar seu áudio a qualquer momento com um simples toque de um botão no controle remoto ou usando o aplicativo Bose Music.



Para obter mais informações sobre as predefinições, consulte “Personalização de predefinições” na página 37.

Reprodução multimídia e volume



FUNÇÃO	O QUE FAZER
Reproduzir/pausar	<p>Pressione ▷ .</p> <p>OBSERVAÇÕES:</p> <ul style="list-style-type: none"> • Quando o áudio está em pausa, as duas luzes no centro da barra de luz ficam acesas em branco fixo até o áudio ser retomado. • É possível reproduzir/pausar áudio apenas quando a fonte for o aplicativo Bose Music ou uma conexão <i>Bluetooth</i>.
Avançar	Pressione ▷▷.
Retroceder	Pressione ◀◀.
Aumentar volume	<p>Pressione +.</p> <p>OBSERVAÇÃO: Para aumentar o volume rapidamente, pressione + por alguns segundos.</p>
Diminuir volume	<p>Pressione —.</p> <p>OBSERVAÇÃO: Para diminuir o volume rapidamente, pressione — por alguns segundos.</p>
Mudo/Cancelar mudo	<p>Pressione 🔇.</p> <p>Quando o áudio está mudo, a extremidade esquerda da barra de luz fica acesa em branco fixo até o áudio ser retomado.</p> <p>DICA: Você também poderá pressionar + para restaurar o áudio.</p>

DICA: Você também poderá usar o Voice4Video™ para controlar a reprodução multimídia e o volume de determinadas fontes (consulte a página 35).

CONTROLES DE ASSISTENTE DE VOZ

É possível usar os botões Ação  e do microfone desligado  para controlar o Google Assistente (consulte a página 29) ou a Amazon Alexa (consulte a página 32).

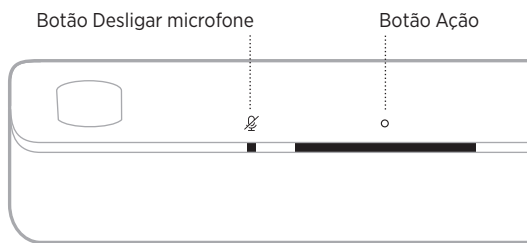

AJUSTAR O ÁUDIO



Para ajustar os graves, agudos, o canal central e o canal de altura, use o aplicativo Bose Music. Você pode acessar essas opções no menu Configurações.

OPÇÕES DE ASSISTENTE DE VOZ

Você poderá configurar a barra de som para que acesse o Google Assistente ou a Amazon Alexa com rapidez e facilidade.

OBSERVAÇÃO:

- Não é possível configurar a barra de som para que acesse simultaneamente o Google Assistente e a Amazon Alexa.
- O Google Assistente e a Amazon Alexa não estão disponíveis em certos idiomas e países.

OPÇÕES DE PROGRAMAÇÃO	COMO USAR
Google Assistente	Use sua voz e/ou o botão Ação  (consulte a página 29).
Amazon Alexa	Use sua voz e/ou o botão Ação  (consulte a página 32).

CONFIGURAR O ASSISTENTE DE VOZ

Antes de começar, certifique-se de que o dispositivo móvel e a barra de som estejam conectados à mesma rede Wi-Fi.

Para configurar o assistente de voz, use o aplicativo Bose Music. Você pode acessar essa opção no menu Configurações.

OBSERVAÇÕES:

- Ao configurar o assistente de voz, certifique-se de usar a mesma conta do serviço de áudio que foi usada no aplicativo Bose Music.
- Se você tiver vários produtos Bose Music em sua casa, para uma experiência ideal com o assistente de voz, a Bose recomenda que uma pessoa use sua conta do Bose Music e a conta do assistente de voz para configurar este em todos os produtos Bose Music.

ACESSAR O GOOGLE ASSISTENTE

Com a barra de som, você pode facilmente curtir música em casa usando apenas a sua voz. Você pode tocar sua música favorita, controlar o volume e encontrar informações sobre a música que estiver ouvindo, sem usar as mãos. Você também pode planejar o dia, configurar alarmes e controlar dispositivos inteligentes na casa toda, apenas usando a voz. Basta dizer “Ok Google” ou tocar no botão Ação  para falar com o Google.

Para obter mais informações sobre o que o Google Assistente pode fazer, visite: <https://support.google.com/assistant>

OBSERVAÇÕES:

- O Google Assistente não está disponível em certos idiomas e países.
- Para obter mais informações sobre a reprodução de música com o Google Assistente, consulte a página 31.

Usar a sua voz

Comece com “Ok Google” e diga:

COISAS PARA TENTAR	EXEMPLOS DO QUE DIZER
Curtir entretenimento	Toque alguma música
Planejar o dia	O que tem no meu calendário hoje?
Gerenciar as tarefas	Defina um alarme para amanhã às 7 da manhã
Controlar sua casa inteligente	Acenda as luzes
Obter respostas	Como será o tempo no final de semana?



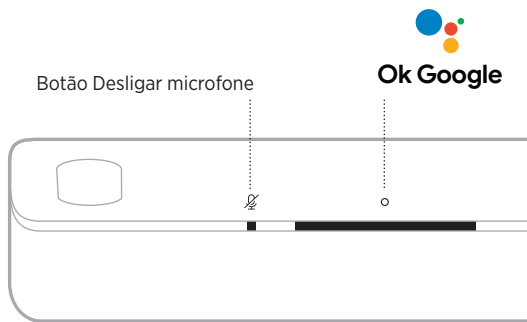

Usar os controles da barra de som

É possível usar os botões Ação  e do microfone desligado  para controlar o Google Assistente. Eles estão localizados na parte superior da barra de som.



COISAS PARA TENTAR

O QUE FAZER

Falar com o Google	Toque em  e faça seu pedido. Para conferir uma lista de coisas para tentar, acesse https://support.google.com/assistant
Interromper alarmes e timers	Toque em  .
Parar o Google Assistente	Toque em  .
Ligar/desligar o microfone	Toque em  . Quando o microfone estiver desligado, a luz de Microfone desligado se acenderá em vermelho fixo e você não poderá acessar o Google Assistente.

REPRODUZIR MÚSICA COM O GOOGLE ASSISTENTE

Peça para o Google reproduzir música do serviço de áudio padrão ou de outro serviço de áudio específico.

Comece com “Ok Google” e diga:

COISAS PARA TENTAR	EXEMPLOS DO QUE DIZER
Reproduzir músicas	Toque alguma música. OBSERVAÇÃO: O Google Assistente usa o serviço de áudio padrão. Para alterar o serviço de áudio padrão, use o aplicativo Google Assistente.
Controlar o alto-falante	Aumente o volume.
Reproduzir com um serviço de áudio específico	Toque NPR no TuneIn. OBSERVAÇÃO: O Google Assistente não é compatível com todos os serviços de áudio.
Reproduzir em um alto-falante específico	Toque jazz nos alto-falantes da sala. OBSERVAÇÃO: Diga o nome do alto-falante que você designou no aplicativo Bose Music. Se vários alto-falantes tiverem o mesmo nome, use o nome designado no aplicativo Google Assistente ou altere o nome no aplicativo Bose Music.

Escolher um serviço de áudio padrão

Durante a sua configuração inicial, o aplicativo Google Assistente o solicitará a selecionar um serviço de áudio padrão. Ao pedir para o Google reproduzir música em produtos Bose, somente os serviços Pandora e Spotify são padrões compatíveis. Embora outros serviços de áudio estejam listados como disponíveis durante a configuração, eles não são compatíveis.

Para obter a melhor experiência possível, escolha Pandora ou Spotify como o serviço de áudio padrão. Caso você escolha um serviço de áudio incompatível, ouvirá uma mensagem de erro ao solicitar a reprodução da música.

ACESSAR A AMAZON ALEXA

Com a Alexa na barra de som, você pode simplificar sua vida e usar sua voz para controlar músicas e muito mais. Usar a Alexa é tão fácil quanto fazer uma pergunta. Basta pedir e a Alexa pode tocar sua música favorita, pular para a próxima faixa, mudar o volume, ler as notícias e muito mais. Com a Alexa na barra de som, é muito fácil controlar sua casa inteligente usando apenas a sua voz.

Para obter mais informações sobre os recursos da Alexa, acesse

<https://www.amazon.com/usealexa>

OBSERVAÇÃO: A Alexa não está disponível em todos os idiomas e países.



Usar a sua voz

Comece com “Alexa” e diga:





COISAS PARA TENTAR	EXEMPLOS DO QUE DIZER
Falar com a Alexa	Ajude-me a começar.
Reproduzir áudio	Toque música rock. OBSERVAÇÃO: O Amazon Music é configurado como o serviço de música padrão. Para alterar o serviço de música padrão, use o aplicativo Alexa.
Colocar o áudio em pausa	Coloque em pausa.
Controlar o volume	Aumente o volume.
Ir para a próxima música	Pular.
Reproduzir com um serviço de áudio específico	Reproduzir NPR no TuneIn. OBSERVAÇÃO: A Amazon Alexa não é compatível com todos os serviços de áudio.
Reproduzir em um alto-falante específico	Alexa, toque jazz na “Cozinha”. OBSERVAÇÃO: Diga o nome do alto-falante que você designou no aplicativo Bose Music. Se vários alto-falantes tiverem o mesmo nome, use o nome designado no aplicativo Alexa ou altere o nome no aplicativo Bose Music.
Ajustar um timer	Ajuste um timer para 15 minutos.

COISAS PARA TENTAR	EXEMPLOS DO QUE DIZER
Descobrir mais habilidades	Ajude-me a começar a usar as habilidades.
Interromper a Alexa	Pare.

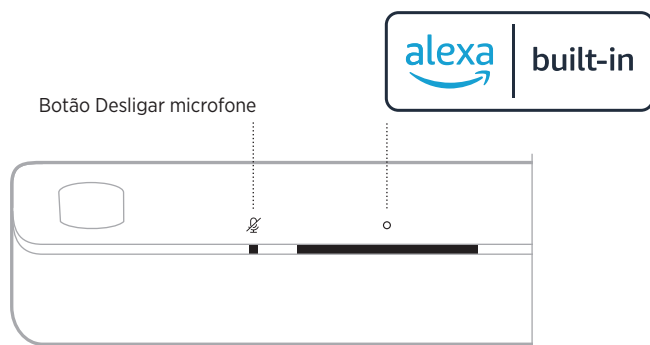
Usar os controles da barra de som

É possível usar os botões Ação  e do microfone desligado  para controlar a Amazon Alexa. Eles estão localizados na parte superior da barra de som.



COISAS PARA TENTAR	O QUE FAZER
Falar com a Alexa	Toque em  e faça seu pedido. Para conferir uma lista de coisas para tentar, acesse https://www.amazon.com/usealexa
Interromper alarmes e timers	Toque em  .
Interromper a Alexa	Toque em  .
Ligar/desligar o microfone	Toque em  . OBSERVAÇÃO: Quando o microfone estiver desligado, a luz de Microfone desligado se acenderá em vermelho fixo e você não poderá acessar a Alexa.

CHAMADAS E MENSAGENS COM A AMAZON ALEXA

Melhore a conexão da sua casa e da sua família. Deixe a Alexa transformar seu dispositivo em um interfone para abrir conversas bidirecionais instantâneas entre ambientes e casas ou enviar anúncios unidirecionais de qualquer ambiente. Use a Alexa para ligar ou enviar uma mensagem para qualquer pessoa de graça no seu dispositivo compatível com a Alexa ou no aplicativo Alexa do seu celular ou tablet compatível.

OBSERVAÇÃO: Ambas as partes devem ter um dispositivo compatível com a Alexa, o recurso Alexa Calling and Messaging disponível e ativado e dar permissão para a outra parte no aplicativo Alexa.

Configurar o Alexa Calling and Messaging

Para configurar o Alexa Calling and Messaging, use o aplicativo Alexa.

Usar a sua voz

Comece com “Alexa” e diga:

COISAS PARA TENTAR	EXEMPLOS DO QUE DIZER
Usar Drop In em um dispositivo na sua casa	Drop in na “Cozinha”. OBSERVAÇÃO: Se o dispositivo for um produto Bose, diga o nome do alto-falante que você designou no aplicativo Bose Music. Se vários alto-falantes tiverem o mesmo nome, use o nome designado no aplicativo Alexa ou altere o nome no aplicativo Bose Music.
Ligar para um parente ou amigo fora da sua casa usando Drop In	Drop in na “Cozinha da mãe”. OBSERVAÇÃO: Diga o nome do alto-falante designado no aplicativo Bose Music e/ou aplicativo Alexa do proprietário.
Fazer uma chamada	Ligar para a mãe.
Atender a uma chamada	Atender.
Recusar uma chamada ou mensagem	Recusar.
Encerrar uma chamada	Encerrar chamada.
Reproduzir uma mensagem	Reproduzir mensagem.

COISAS PARA TENTAR	EXEMPLOS DO QUE DIZER
Ligar para um contato de emergência	Ligar para meu contato de emergência.
Fazer um anúncio	Anunciar que o jantar está pronto.

CONFIGURAR A FUNÇÃO NÃO PERTURBE

É possível desativar temporariamente todas as notificações, anúncios e chamadas recebidas na barra de som.

Usar a sua voz

Comece com “Alexa” e diga:

COISAS PARA TENTAR	EXEMPLOS DO QUE DIZER
Ativar Não perturbe	Ativar Não perturbe.
Desativar Não perturbe	Desativar Não perturbe.

DICA: Também é possível configurar a função Não perturbe usando o aplicativo Alexa.

CONTROLAR O ÁUDIO COM O VOICE4VIDEO™

A tecnologia Bose Voice4Video™ amplia os recursos de voz da Amazon Alexa como nenhuma outra barra de som é capaz. Além de controlar a barra de som inteligente, é possível controlar a TV, e o receptor de TV a cabo ou de satélite apenas por meio da voz. Com uma simples solicitação à Alexa, você pode ligar a TV e a barra de som inteligente, mudar para sua fonte de vídeo, sintonizar-se com uma estação pelo nome da rede ou número do canal, e começar a assistir imediatamente aos seus programas favoritos. Diga adeus aos controles remotos que desapareciam e aos tutoriais remotos, pois o Bose Voice4Video™ vai fazer com que todos se sintam especialistas, mesmo a babá e os seus sogros avessos à tecnologia.

Configurar o Voice4Video™

Para configurar o Voice4Video™, use o aplicativo Bose Music.

OBSERVAÇÃO: Antes de configurar o Voice4Video™, é necessário configurar a Alexa no aplicativo Bose Music (consulte a página 28).

Usar a sua voz

Comece com “Alexa” e diga:

COISAS PARA TENTAR	EXEMPLOS DO QUE DIZER
Ligar a TV	Ligue a TV.
Desligar a TV	Desligue a TV.
Reproduzir vídeo	Reproduza.
Colocar o vídeo em pausa	Coloque em pausa.
Retomar o vídeo	Retome.
Avançar o vídeo	Próximo.
Retroceder o vídeo	Anterior.
Alternar a entrada para áudio Bluetooth	Alterne para <i>Bluetooth</i> .
Assistir a uma emissora específica*	Assistir à rede NFL.
Assistir a um determinado número de canal*	Assistir ao canal 802.
Ir para o próximo canal*	Próximo canal.
Voltar para o canal anterior*	Canal anterior.

*Disponível apenas em receptores de TV a cabo ou de satélite.

Você pode controlar as predefinições usando o aplicativo Bose Music ou o controle remoto.

OBSERVAÇÃO: Você não pode configurar predefinições quando a fonte é uma conexão *Bluetooth*.

CONFIGURAR UMA PREDEFINIÇÃO

1. Faça a transmissão de músicas usando o aplicativo Bose Music.
2. No controle remoto, pressione o botão do Bose Music .

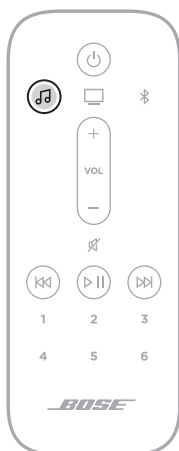

3. Pressione um botão de predefinição por alguns segundos até ouvir um som.



REPRODUZIR UMA PREDEFINIÇÃO

Depois de personalizar suas predefinições, pressione um botão de predefinição no controle remoto para reproduzir a música.



CONECTAR UM DISPOSITIVO MÓVEL

1. No controle remoto, pressione o botão *Bluetooth* .



A barra de luz pulsa em azul.

2. Em seu dispositivo móvel, ative o recurso *Bluetooth*.

OBSERVAÇÃO: O menu *Bluetooth* é normalmente encontrado no menu Configurações.

3. Selecione a barra de som na lista de dispositivos.

OBSERVAÇÃO: Procure o nome que você deu à sua barra de som no aplicativo Bose Music. Se você não deu um nome à sua barra de som, o nome padrão será mostrado.

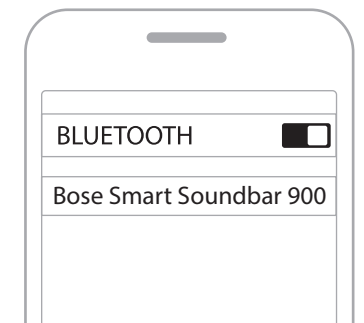

Uma vez conectado, você ouvirá um som, a barra de luz se acenderá em branco fixo e depois se apagará. O nome da barra de som aparece na lista de dispositivos móveis.

DESCONECTAR UM DISPOSITIVO MÓVEL

Use o aplicativo Bose Music para desconectar seu dispositivo móvel.

DICA: Também é possível usar as configurações de *Bluetooth* no dispositivo móvel. Desativar o recurso *Bluetooth* desconecta todos os outros dispositivos.

RECONECTAR UM DISPOSITIVO MÓVEL

No controle remoto, pressione o botão *Bluetooth* .

A barra de som tenta se conectar aos dispositivos conectados mais recentemente.

OBSERVAÇÕES:

- Ative o recurso *Bluetooth* em seu dispositivo móvel.
- O dispositivo deve estar dentro de uma distância de 9 m e ligado.

CONECTAR UM DISPOSITIVO MÓVEL ADICIONAL

Você pode armazenar até oito dispositivos na lista de dispositivos da barra de som.

OBSERVAÇÃO: Somente é possível reproduzir o áudio de um dispositivo por vez.

1. No controle remoto, pressione o botão *Bluetooth*  por alguns segundos, até a barra de luz pulsar em azul.
2. No dispositivo móvel, selecione a barra de som na lista de dispositivos.

OBSERVAÇÃO: Ative o recurso *Bluetooth* em seu dispositivo móvel.

APAGAR A LISTA DE DISPOSITIVOS DA BARRA DE SOM

1. No controle remoto, toque e mantenha  pressionado por dez segundos, até que a barra de luz pulse duas vezes em branco e se esmaieça em preto.

A barra de luz pulsa em azul.

2. Exclua a barra de som da lista *Bluetooth* do seu dispositivo.

Todos os dispositivos serão apagados e a barra de som estará pronta para se conectar (consulte a página 39).

A barra de som é capaz de reproduzir áudio do AirPlay 2, que permite transmitir áudio rapidamente do seu dispositivo Apple para a barra de som ou vários alto-falantes.

OBSERVAÇÕES:

- Para poder usar o AirPlay 2, é necessário um dispositivo Apple no qual esteja sendo executado o iOS 11.4 ou mais avançado.
- O dispositivo Apple e a barra de som devem estar conectados à mesma rede Wi-Fi.
- Para obter mais informações sobre o AirPlay, acesse <https://www.apple.com/airplay>

TRANSMITIR ÁUDIO DA CENTRAL DE CONTROLE

1. Em seu dispositivo Apple, abra a Central de Controle.
2. Toque e segure o cartão de áudio, no canto superior direito da tela, e depois toque no ícone do AirPlay .
3. Selecione sua barra de som.

TRANSMITIR ÁUDIO DE UM APLICATIVO

1. Abra um aplicativo de música (como o Apple Music) e selecione uma faixa a ser reproduzida.
2. Toque em .
3. Selecione sua barra de som.

A barra de luz de LED localizada na frente da barra de som mostra o status da barra de som.

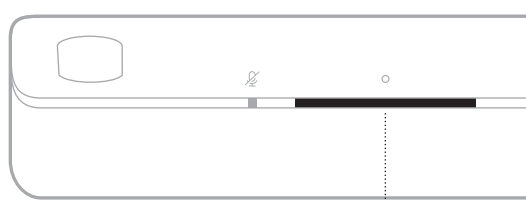

Barra de luz

OBSERVAÇÃO: A barra de luz mostra um status por vez da fonte selecionada.

STATUS DO WI-FI

Mostra o status da conexão Wi-Fi da barra de som.

ATIVIDADE DA BARRA DE LUZ		ESTADO DO SISTEMA
Pulsando em branco		Conectando ao Wi-Fi
Branco fixo e depois se apaga		Conectado ao Wi-Fi









STATUS DO BLUETOOTH

Mostra o status da conexão *Bluetooth* dos dispositivos móveis.

ATIVIDADE DA BARRA DE LUZ		ESTADO DO SISTEMA
Pulsando em azul		Pronto para conectar ao dispositivo móvel
Pulsando em branco		Conectando a um dispositivo móvel
Branco fixo e depois se apaga		Conectado um dispositivo móvel
A luz branca pulsará duas vezes e se apagará.		Apagando a lista de dispositivos

STATUS DO ASSISTENTE DE VOZ

Mostra o status do assistente de voz.

ATIVIDADE DA BARRA DE LUZ		ESTADO DO SISTEMA
Apagada		O assistente de voz está ocioso
A luz branca desliza para o centro e depois fica fixa		O assistente de voz está ouvindo
A luz branca desliza para as laterais		O assistente de voz está pensando
Pulsando em branco (cheio)		O assistente de voz está falando
Pulsando em amarelo		Notificação do assistente de voz
Branco fixo e depois a luz branca desliza para as laterais		Alerta do assistente de voz
Pulsando em verde		Recebendo ou fazendo uma chamada OBSERVAÇÃO: Somente Amazon Alexa.
Verde fixo		Conectado à chamada OBSERVAÇÕES: <ul style="list-style-type: none"> Quando a chamada é desconectada, a barra de luz escurece. Somente Amazon Alexa.
Roxo fixo e depois se apaga		Função Não perturbe ativada OBSERVAÇÕES: <ul style="list-style-type: none"> Quando a função Não perturbe é ativada, a barra de luz pulsa em roxo toda vez que você tenta interagir com a Alexa. Somente Amazon Alexa.

Luz de microfone desligado

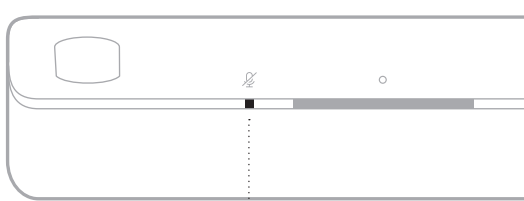

Luz de microfone desligado





ATIVIDADE DAS LUZES ESTADO DO SISTEMA

Vermelho fixo

O microfone está desligado







STATUS DA REPRODUÇÃO MULTIMÍDIA E DO VOLUME

Mostra o status da barra de som ao controlar a reprodução multimídia e o volume.



ATIVIDADE DA BARRA DE LUZ		ESTADO DO SISTEMA
Duas luzes no centro brilham na cor branco fixo		Pausar
A extremidade direita da barra de luz pulsa na cor branco		Aumentar volume
A extremidade esquerda da barra de luz pulsa na cor branco		Diminuir volume
A extremidade esquerda da barra de luz se acenderá em branco fixo		Mudo

STATUS DA ATUALIZAÇÃO E DO ERRO

Mostra o status das atualizações do software e dos alertas de erro.

ATIVIDADE DA BARRA DE LUZ		ESTADO DO SISTEMA
Âmbar fixo		Configuração do Wi-Fi em andamento
A luz branca desliza da direita para a esquerda		Baixando a atualização
A luz branca desliza da esquerda para a direita		Atualizando a barra de som
Pulsa em âmbar quatro vezes		Erro na fonte - consulte o aplicativo Bose Music
Pulsa em vermelho quatro vezes		A solicitação está temporariamente indisponível - tente novamente mais tarde
Vermelho fixo		Erro - contate o atendimento ao cliente da Bose

DESATIVAR/ATIVAR O RECURSO WI-FI

No controle remoto, pressione o botão Bose Music  e o botão Avançar  por alguns segundos, até a barra de luz pulsar em branco duas vezes e depois se apagar.



CONECTAR ACESSÓRIOS (OPCIONAL)

Você pode conectar qualquer um destes acessórios à barra de som. Para obter mais informações, consulte o manual do proprietário do acessório.

- **Bose Bass Module 700:** Bose.com/BM700
- **Bose Bass Module 500:** Bose.com/BM500
- **Bose Surround Speakers 700:** Bose.com/SS700
- **Bose Surround Speakers:** Bose.com/SS

CONECTAR UM ALTO-FALANTE BOSE SOUNDLINK *BLUETOOTH* OU FONES DE OUVIDO BOSE USANDO A TECNOLOGIA SIMPLESYNC™

Graças à tecnologia Bose SimpleSync™, é possível conectar certos alto-falantes Bose SoundLink *Bluetooth* ou fones de ouvido Bose à barra de som, permitindo uma nova maneira de escutar música e assistir filmes.

Benefícios

- **Uma experiência pessoal de audição de TV:** Escute a TV sem perturbar outras pessoas, conectando seu fone de ouvido Bose à barra de som. Utilize controles de volume independentes em cada produto, para diminuir o volume ou silenciar a barra de som, mantendo seu fone de ouvido no volume desejado.
- **Áudio em outro cômodo:** Escute simultaneamente a mesma música em dois cômodos diferentes, conectando o alto-falante Bose SoundLink *Bluetooth* à barra de som.

OBSERVAÇÃO: A tecnologia SimpleSync™ tem uma faixa de alcance *Bluetooth* de até 9 m. Paredes e materiais de construção podem afetar a recepção.

Produtos compatíveis

É possível conectar a maioria dos alto-falantes Bose SoundLink *Bluetooth*, assim como fones de ouvido Bose, à barra de som.

Dentre os produtos compatíveis mais populares, destacam-se:

- Alto-falante Bose SoundLink Revolve+ *Bluetooth*
- Alto-falante Bose SoundLink Mini *Bluetooth*
- Alto-falante Bose SoundLink Color *Bluetooth*
- Bose Noise Cancelling Headphones 700
- Fone de ouvido sem fio Bose QuietComfort 35

Novos produtos são adicionados periodicamente. Para consultar uma lista completa e mais informações, acesse: worldwide.Bose.com/Support/Groups

Conectar usando o aplicativo Bose Music

Para conectar o alto-falante Bose SoundLink *Bluetooth* ou fone de ouvido Bose à barra de som, use o aplicativo Bose Music. Para obter mais informações, acesse: worldwide.bose.com/Support/Groups

OBSERVAÇÕES:

- Certifique-se de que o produto que estiver sendo conectado esteja ligado, a uma distância de até 9 m da barra de som e pronto para se conectar a outro dispositivo. Para obter mais informações, consulte o manual do proprietário do produto.
- É possível conectar a barra de som a apenas um produto por vez.

RECONECTAR UM ALTO-FALANTE BOSE SOUNDLINK *BLUETOOTH* OU FONES DE OUVIDO BOSE

Ligue o alto-falante Bose SoundLink *Bluetooth* ou o fone de ouvido Bose.

O alto-falante ou os fones de ouvido tentarão se conectar ao dispositivo *Bluetooth* conectado mais recentemente, inclusive a barra de som.

OBSERVAÇÕES:

- A barra de som deve estar ligada e dentro da faixa de alcance de 9 metros.
- Caso o alto-falante não se conecte, consulte a “A barra de som não se reconecta a um alto-falante Bose SoundLink *Bluetooth* previamente conectado” na página 58.
- Caso os fones de ouvido não se conectem, consulte a “A barra de som não se reconecta aos fones de ouvido Bose previamente conectados” na página 58.

ATUALIZAR A BARRA DE SOM

A barra de som será atualizada automaticamente quando for conectada ao aplicativo Bose Music e à rede Wi-Fi.

INSTALAR AS PILHAS DO CONTROLE REMOTO

1. Deslize a tampa do compartimento de pilhas, na parte traseira do controle remoto.

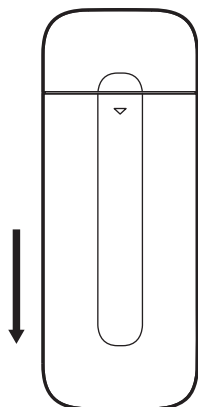

2. Insira as duas pilhas AAA (IEC-LR3) de 1,5 V fornecidas. Coloque as pilhas combinando os símbolos de polaridade + e - nas pilhas e + e - no interior do compartimento.

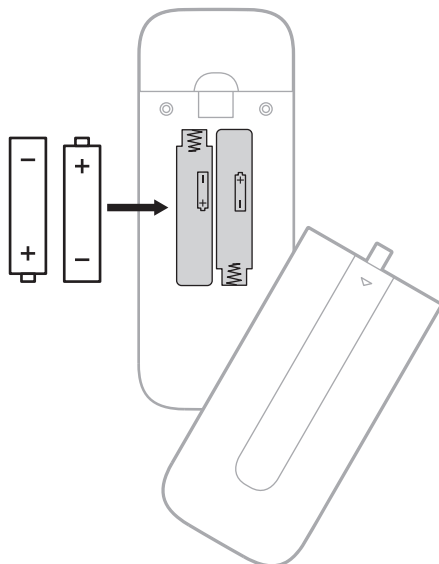

3. Encaixe novamente a tampa do compartimento de pilhas.

LIMPAR A BARRA DE SOM

Limpe as superfícies externas da barra de som com um pano macio e seco.

CUIDADOS:

- NÃO deixe que líquidos caiam na barra de som ou nas aberturas do produto.
- NÃO sopre ar dentro dos alto-falantes “up-firing” ou da barra de som.
- NÃO use aspirador para limpar os alto-falantes “up-firing” ou a barra de som.
- NÃO use sprays perto dos alto-falantes “up-firing” ou da barra de som.
- NÃO use solventes, produtos químicos ou soluções de limpeza que contenham álcool, amônia ou abrasivos.
- NÃO deixe que objetos caiam nas aberturas do equipamento.

PEÇAS DE REPOSIÇÃO E ACESSÓRIOS

Peças de reposição e acessórios podem ser encomendados ao serviço de atendimento ao cliente da Bose.

Visite: worldwide.Bose.com/Support/SB900

GARANTIA LIMITADA

A barra de som é coberta por uma garantia limitada. Visite nosso site em global.Bose.com/warranty para obter detalhes sobre a garantia limitada.

Para registrar seu produto, visite global.Bose.com/register para obter as instruções. O não-registro do produto não afeta seus direitos concedidos pela garantia.

EXPERIMENTE ESTAS SOLUÇÕES PRIMEIRO



Se você tiver algum problema com a barra de som:

- Verifique se a barra de som está conectada a uma tomada de CA (rede elétrica) ativa.
- Conecte com firmeza todos os cabos.
- Verifique o estado da barra de som (consulte a página 42).
- Baixe o aplicativo Bose Music e execute as atualizações de software disponíveis.
- Posicione a barra de som de acordo com as orientações de posicionamento (consulte a página 16).
- Mova a barra de som dentro do alcance recomendado do dispositivo móvel para garantir o funcionamento adequado.
- Certifique-se de que a barra de som esteja a pelo menos 0,3 – 0,9 m de distância de equipamentos sem fio.
- Verifique se os pontos de acesso Wi-Fi estão instalados a 2,4 – 3 m de distância da barra de som, do módulo de graves opcional e dos alto-falantes surround opcionais.

OUTRAS SOLUÇÕES

Se você não conseguir resolver o problema, consulte a tabela abaixo para identificar os sintomas e soluções para problemas comuns. Caso você não consiga resolver o problema, entre em contato com o serviço de atendimento ao cliente da Bose.

Visite worldwide.Bose.com/contact

SINTOMA	SOLUÇÃO
Não há porta HDMI eARC na TV	Use a porta HDMI ARC da TV. Use o cabo óptico para conectar a barra de som à sua TV.
Não há porta HDMI eARC, HDMI ARC ou Optical na TV	Conecte à sua TV usando um conversor de áudio e um cabo de áudio separado, como um cabo coaxial, áudio analógico ou de 3,5 mm (não fornecido). O tipo de conversor e o cabo necessário dependerão das portas de saída de áudio disponíveis na TV.
A barra de som não liga	Conecte o cabo de alimentação a outra tomada de energia CA (rede elétrica). Use o controle remoto para ligar a barra de som (consulte a página 23). Desconecte os cabos de alimentação da barra de som e do módulo de graves ou dos alto-falantes surround (opcionais), aguarde 30 segundos e conecte-os com firmeza a uma tomada CA (rede elétrica) ativa.
A barra de som não desliga	O alto-falante pode estar no modo de espera de rede. No controle remoto, pressione o botão Liga/Desliga  para despertar a barra de som. Pressione  novamente para desligar a barra de som.

SINTOMA	SOLUÇÃO
O áudio não está sendo reproduzido no Dolby Atmos	<p>Verifique o aplicativo Bose Music para conferir se o streaming de áudio está em Dolby Atmos. Se o streaming não estiver em Dolby Atmos, verifique se as configurações de áudio avançadas da sua TV está permitindo que o Dolby Atmos para passar para a barra de som. Consulte o manual do proprietário da TV.</p>
Controle remoto inconsistente ou não funcionando	<p>Coloque as pilhas combinando os símbolos de polaridade + e – nas pilhas e + e – no interior do compartimento (consulte página 49).</p> <p>Substitua as pilhas (consulte a página 49).</p> <p>Certifique-se de que o controle remoto esteja dentro do alcance de operação (6 m) da barra de som.</p> <p>Certifique-se de que não haja obstruções entre o controle remoto e a barra de som.</p>
Áudio intermitente ou nenhum áudio vindo da barra de som	<p>Se a extremidade esquerda da barra de luz estiver acesa em branco fixo, o áudio da barra de som estará mudo. Pressione o botão Mudo  para restaurar o áudio da barra de som.</p> <p>Verifique se seu dispositivo móvel não está mudo.</p> <p>Aumente o volume na barra de som (consulte a página 26) ou no dispositivo móvel.</p> <p>Mude para outra fonte (consulte a página 24).</p> <p>Reproduza o áudio de um aplicativo ou serviço de música diferente.</p> <p>Se o áudio vier de uma fonte Wi-Fi, reinicie o roteador.</p> <p>Reinicie seu dispositivo móvel.</p> <p>Verifique se você está usando um dispositivo móvel <i>Bluetooth</i> compatível.</p> <p>Verifique se o cabo HDMI da barra de som está inserido em uma porta da TV identificada como HDMI eARC (Enhanced Audio Return Channel), e não em uma porta HDMI padrão. Se a TV não tiver uma porta HDMI eARC, conecte à porta HDMI ARC. Se a TV não tiver uma porta ARC, conecte à barra de som usando o cabo óptico (consulte a página 62).</p> <p>Se a barra de som estiver conectada à porta HDMI eARC (ou ARC) da TV, verifique se Consumer Electronics Control (CEC) está ativado no menu do sistema da TV. Sua TV pode se referir ao CEC por outro nome. Consulte o manual do proprietário da TV.</p> <p>Desconecte o cabo HDMI da porta HDMI eARC (ou ARC) da TV e reconecte-o.</p> <p>Insira o cabo óptico em uma porta da TV identificada como Output ou OUT, e não Input ou IN.</p> <p>Desconecte os cabos de alimentação da barra de som e do módulo de graves ou dos alto-falantes surround (opcionais), aguarde 30 segundos e conecte-os com firmeza a uma tomada CA (rede elétrica) ativa.</p> <p>Configure CEC para Alternativa ativada, usando o aplicativo Bose Music.</p>

SINTOMA	SOLUÇÃO
A barra de som não se conecta ao módulo de graves ou aos alto-falantes surround	<p>Para solucionar problemas, consulte o manual do proprietário do seu módulo de graves ou alto-falantes surround (consulte a página 47).</p> <p>Verifique se seu módulo de graves e ou alto-falantes surround são compatíveis com a barra de som (consulte a página 47).</p> <p>Desconecte os cabos de alimentação da barra de som e do módulo de graves ou dos alto-falantes surround (opcionais), espere 30 segundos e conecte-os com firmeza à tomada de energia CA (rede elétrica).</p>
Sem áudio no módulo de graves ou nos alto-falantes surround	<p>Verifique se seu módulo de graves e ou alto-falantes surround são compatíveis com a barra de som (consulte a página 47).</p> <p>Verifique se o software está atualizado no aplicativo Bose Music.</p> <p>Ajuste o nível de grave usando o aplicativo Bose Music (consulte a página 27).</p> <p>Mude para outra fonte (consulte a página 24).</p>
O som está vindo do alto-falante da TV	<p>Verifique se o cabo HDMI da barra de som está inserido em uma porta da TV identificada como HDMI eARC (Enhanced Audio Return Channel), e não em uma porta HDMI padrão. Se a TV não tiver uma porta HDMI eARC, conecte à porta HDMI ARC. Se a TV não tiver uma porta ARC, conecte à barra de som usando o cabo óptico (consulte a página 62).</p> <p>Desconecte o cabo HDMI da porta HDMI eARC (ou ARC) da TV e reconecte-o.</p> <p>Desconecte os cabos de alimentação da barra de som e do módulo de graves ou dos alto-falantes surround (opcionais), espere 30 segundos e conecte-os com firmeza à tomada de energia CA (rede elétrica).</p> <p>Desligue os alto-falantes da TV. Consulte o manual do proprietário da TV.</p> <p>Diminua o volume da TV até a configuração mínima.</p> <p>Se a barra de som estiver conectada à porta HDMI eARC (ou ARC) da TV, verifique se Consumer Electronics Control (CEC) está ativado no menu do sistema da TV. Sua TV pode se referir ao CEC por outro nome. Consulte o manual do proprietário da TV.</p> <p>Configure CEC para Alternativa ativada, usando o aplicativo Bose Music.</p>
Áudio fraco ou distorcido	<p>Teste fontes diferentes, se disponíveis.</p> <p>Verifique se a TV pode transmitir áudio de som surround. Consulte o manual do proprietário da TV.</p> <p>Se o áudio estiver sendo reproduzido em outro dispositivo, reduza o volume desse dispositivo.</p> <p>Ajuste o nível de grave usando o aplicativo Bose Music (consulte a página 27).</p> <p>Desligue os alto-falantes da TV. Consulte o manual do proprietário da TV.</p> <p>Verifique o áudio (consulte a página 63).</p> <p>Execute a calibração de áudio ADAPTIQ (consulte a página 21).</p>

SINTOMA	SOLUÇÃO
A barra de som não reproduz o áudio da fonte correta ou seleciona a fonte incorreta após um atraso	Configure CEC para Alternativa ativada , usando o aplicativo Bose Music. Desative CEC na fonte. Consulte o manual do proprietário da fonte.
A barra de som e a fonte não ligam/desligam simultaneamente	No controle remoto, pressione o botão da fonte que está fora de sincronia. Pressione o botão Liga/Desliga  para ligar/desligar a fonte.
A barra de som não se conecta à rede Wi-Fi	No aplicativo Bose Music, selecione o nome da rede correta e digite a senha da rede (que diferencia maiúsculas de minúsculas). Verifique se a barra de som e seu dispositivo móvel estão conectados à mesma rede Wi-Fi. Se as informações de sua rede foram alteradas, consulte a página 20. Ative o Wi-Fi no dispositivo móvel que você está usando para configuração. Feche outros aplicativos abertos no dispositivo móvel. Reinicie o dispositivo móvel e o roteador. Se seu roteador aceita as faixas de frequência de 2,4 GHz e 5 GHz, verifique se o dispositivo (móvel ou computador) e a barra de som estão se conectando na mesma faixa de frequência. OBSERVAÇÃO: Dê um nome exclusivo a cada faixa para garantir que você conecte à faixa de frequência correta. Reinicie o roteador. Desconecte os cabos de alimentação da barra de som e do módulo de graves ou dos alto-falantes surround (opcionais), espere 30 segundos e conecte-os com firmeza à tomada de energia CA (rede elétrica). Desinstale o aplicativo Bose Music do dispositivo móvel, reinstale o aplicativo e reinicie a configuração. Conecte à rede usando um cabo Ethernet. Se você for conectar a uma rede diferente e o aplicativo não solicitar a configuração, vá para a tela principal e adicione a barra de som.
A barra de som não se conecta ao dispositivo Bluetooth	Em seu dispositivo móvel, desative o recurso <i>Bluetooth</i> e reative-o em seguida. Exclua a barra de som da lista <i>Bluetooth</i> . Conecte novamente (consulte a página 39). Conecte um dispositivo móvel diferente (consulte a página 40). Verifique se você está usando um dispositivo móvel <i>Bluetooth</i> compatível. Exclua a barra de som da lista <i>Bluetooth</i> de dispositivos móveis. Conecte novamente (consulte a página 39). Apagar a lista de dispositivos da barra de som (consulte a página 40). Conecte novamente (consulte a página 39).

SINTOMA	SOLUÇÃO
A barra de som não transmite áudio usando o AirPlay	<p>Certifique-se de que a barra de som esteja ligada e dentro do alcance (consulte a página 23).</p> <p>Certifique-se de que o dispositivo Apple e a barra de som estejam conectados à mesma rede Wi-Fi.</p> <p>Atualize o dispositivo Apple.</p> <p>Certifique-se de que a barra de som esteja atualizada (consulte a página 49).</p> <p>Caso não seja possível localizar o ícone do AirPlay  no aplicativo de música do qual se está transmitindo, transmita o áudio da Central de Controle.</p> <p>Para suporte adicional, acesse https://www.apple.com/airplay</p>
O aplicativo Bose Music não funciona no dispositivo móvel	<p>Certifique-se de que o dispositivo móvel seja compatível com o aplicativo Bose Music e cumpra os requisitos mínimos do sistema. Para obter mais informações, consulte a loja de aplicativos do seu dispositivo móvel.</p> <p>Desinstale o aplicativo Bose Music em seu dispositivo móvel e reinstale o aplicativo (consulte a página 19).</p>
A barra de som não está visível para adicionar outra conta da Bose	<p>Verifique se o compartilhamento está ativado na barra de som usando o aplicativo Bose Music.</p> <p>Verifique se a barra de som e seu dispositivo móvel estão conectados à mesma rede Wi-Fi.</p>



SINTOMA	SOLUÇÃO
<p>O Google Assistente não responde</p>	<p>Certifique-se de que a luz do microfone desligado não esteja acesa na cor vermelha. Para ligar o microfone, consulte a página 30.</p> <p>Verifique se o Google Assistente foi configurado usando o aplicativo Bose Music (consulte a página 28).</p> <p>OBSERVAÇÃO: A barra de som deve ser configurada e conectada à rede Wi-Fi usando o aplicativo Bose Music. Conecte seu dispositivo móvel ao Wi-Fi.</p> <p>Conecte seu dispositivo móvel ao Wi-Fi.</p> <p>Verifique se você está em um país em que o Google Assistente está disponível.</p> <p>Verifique se você está usando a versão mais atualizada do aplicativo Google Assistente.</p> <p>Verifique se a palavra de despertar foi ativada (consulte a página 29).</p> <p>Verifique se seu dispositivo móvel é compatível.</p> <p>Remova o Google Assistente da barra de som usando o aplicativo Bose Music. Adicione novamente o Google Assistente.</p> <p>Escolha Pandora ou Spotify como o serviço de áudio padrão (consulte a página 31).</p> <p>Certifique-se de usar a mesma conta do serviço de áudio nos aplicativos Bose Music e Google Assistente.</p> <p>É possível que o Google Assistente não seja compatível com a sua solicitação. Novos recursos são adicionados periodicamente.</p> <p>Para suporte adicional, acesse https://support.google.com/assistant</p>
<p>Alteração das configurações de resultados pessoais do Google Assistente</p>	<p>Para desativar os resultados pessoais ou alterar a respectiva conta, use o menu Configurações, no aplicativo Google Assistente.</p>

SINTOMA	SOLUÇÃO
A Alexa não responde	<p>Certifique-se de que a luz do microfone desligado não esteja acesa na cor vermelha. Para ligar o microfone, consulte a página 33.</p> <p>Verifique se a Alexa foi configurada usando o aplicativo Bose Music (consulte a página 28).</p> <p>OBSERVAÇÃO: A barra de som deve ser configurada e conectada à rede Wi-Fi usando o aplicativo Bose Music.</p> <p>Conecte seu dispositivo móvel ao Wi-Fi.</p> <p>Verifique se você está em um país em que a Amazon Alexa está disponível.</p> <p>Verifique se você está usando a versão mais atualizada do aplicativo Alexa.</p> <p>Verifique se seu dispositivo móvel é compatível.</p> <p>Verifique se a palavra de despertar foi ativada (consulte a página 32).</p> <p>Remova a Alexa da barra de som, usando o aplicativo Bose Music. Adicione novamente a Alexa.</p> <p>Diga o nome que você designou no aplicativo Bose Music. Se várias barras de som tiverem o mesmo nome, use o nome designado no aplicativo Alexa ou altere o nome no aplicativo Bose Music.</p> <p>Caso esteja usando o Voice4Video™:</p> <ul style="list-style-type: none"> • Certifique-se de que não haja obstruções entre a barra de som, a TV e/ou o receptor de TV a cabo ou de satélite. • Certifique-se de que a barra de som esteja conectada usando o cabo HDMI (consulte a página 61). • Certifique-se de que este recurso tenha sido configurado usando o aplicativo Bose Music, e a TV e/ou o receptor de TV a cabo ou de satélite tenha sido conectado. • Certifique-se de ter digitado o seu CEP e o provedor de serviços do receptor de TV a cabo ou de satélite. <p>A Alexa pode não aceitar sua solicitação. Novos recursos são adicionados periodicamente.</p> <p>Para suporte adicional, acesse: https://www.amazon.com/usealexa</p>
A predefinição não responde	<p>Verifique se a predefinição foi configurada (consulte a página 37).</p>
A barra de som não se conecta a um alto-falante Bose SoundLink Bluetooth ou fone de ouvido Bose	<p>Certifique-se de que o alto-falante ou os fones de ouvido estejam ligados, a uma distância de até 9 m da barra de som e prontos para se conectarem a outro dispositivo. Para obter mais informações, consulte o manual do proprietário do produto.</p>

SINTOMA	SOLUÇÃO
A barra de som não se reconecta a um alto-falante Bose SoundLink Bluetooth previamente conectado	No alto-falante, utilize os controles do produto para percorrer a lista de dispositivos de produtos, até escutar o nome da sua barra de som. Para examinar as instruções específicas ao produto, consulte o manual do proprietário do seu alto-falante.
A barra de som não se reconecta aos fones de ouvido Bose previamente conectados	Conecte-se usando o aplicativo Bose Music. Você pode acessar essa opção no menu Configurações.
Áudio com retardo proveniente de um alto-falante Bose SoundLink Bluetooth ou fone de ouvido Bose	Nem todos os alto-falantes Bose SoundLink <i>Bluetooth</i> podem reproduzir áudio em sincronia perfeita quando conectados à barra de som. Para verificar se o seu produto é compatível, acesse: worldwide.Bose.com/Support/Groups Instale quaisquer atualizações disponíveis de software do alto-falante ou dos fones de ouvido. Para verificar as atualizações, abra no seu dispositivo móvel o aplicativo Bose correspondente ao produto ou acesse btu.Bose.com no seu computador.

RESTAURAR A BARRA DE SOM

Restaurar as configurações de fábrica apaga todas as configurações de fontes, volume, rede e calibração de áudio ADAPTiQ da barra de som.

1. No controle remoto, pressione o botão Liga/Desliga  e o botão Avançar  por 5 segundos, até a barra de luz pulsar em branco duas vezes e depois se apagar.



A barra de som é reiniciada. Quando a restauração for concluída, a barra de luz acenderá em âmbar sólido.

2. Para restaurar as configurações de rede e áudio da barra de som:
 - a. Inicie o aplicativo Bose Music no dispositivo móvel e adicione a barra de som à sua rede (consulte a “Adicionar a barra de som a uma conta existente” na página 20).
 - b. Execute a calibração de áudio ADAPTiQ usando o aplicativo Bose Music (consulte a página 21).

OPÇÕES DE CONEXÃO

Conecte a barra de som à TV usando uma das seguintes opções de conexão:

- **Opção 1 (preferencial):** HDMI eARC (Enhanced Audio Return Channel) ou ARC
- **Opção 2:** Cabo óptico

OBSERVAÇÃO: A porta HDMI eARC da TV permite usar o controle remoto da TV para controlar as funções Liga/Desliga, Volume e Mudo da barra de som.

1. Na parte posterior da TV, localize as portas **HDMI IN** e **Audio OUT** (óptico).

OBSERVAÇÃO: O painel de portas da TV pode não ter a mesma aparência do ilustrado. Procure a forma da porta.

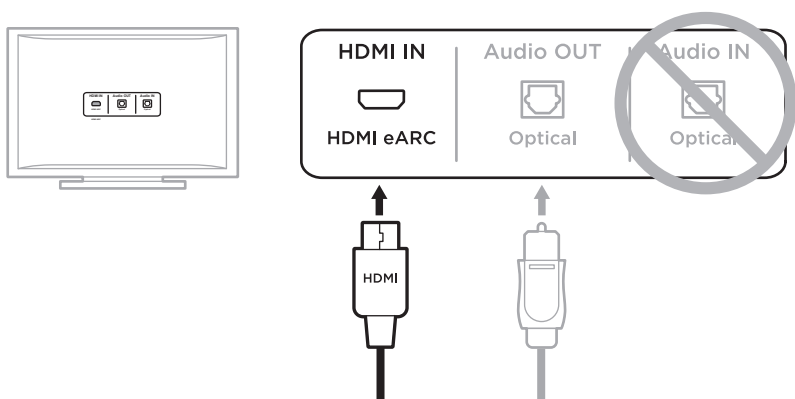

Opção 1 (Preferencial)
HDMI eARC (ou ARC): Use o cabo HDMI para essa conexão.

Opção 2:
Cabo óptico: Se a TV não tiver uma porta HDMI eARC (ou ARC), use o cabo óptico para essa conexão.

2. Escolha um cabo de áudio.

CONECTAR A BARRA DE SOM À SUA TV

Depois escolher o cabo de áudio, conecte a barra de som à TV.

Opção 1 (preferencial): HDMI eARC ou ARC

1. Insira uma extremidade do cabo HDMI na porta **HDMI eARC** ou **ARC** da TV.
2. Insira a outra extremidade do cabo na porta **HDMI (eARC)** da barra de som.

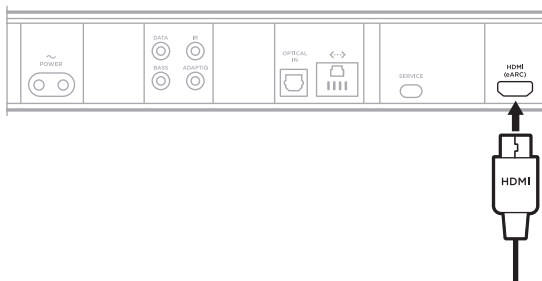

Opção 2: Cabo óptico

Se sua TV não tiver uma porta HDMI eARC (ou ARC), use o cabo óptico para conectar a barra de som à TV.

1. Remova a capa de proteção das duas extremidades do cabo óptico.



CUIDADO: A inserção do plugue com a tampa colocada pode danificar o plugue e/ou a porta.

2. Insira uma extremidade do cabo óptico na porta **Optical OUT** da TV.

CUIDADO: A inserção do plugue na posição incorreta pode danificar o plugue e/ou a porta.

3. Segure o plugue na outra extremidade do cabo óptico.
4. Alinhe o plugue com a porta **OPTICAL IN** da barra de som e insira o plugue com cuidado.

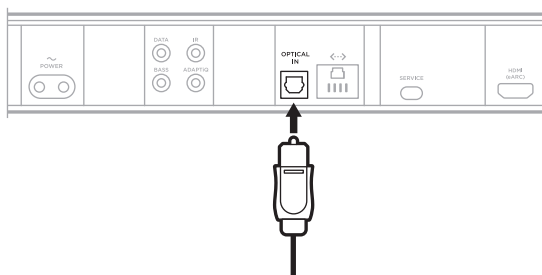

OBSERVAÇÃO: A porta tem um componente articulado que vai para dentro ao inserir o plugue.

5. Empurre o plugue para a porta com firmeza até você ouvir ou sentir um clique.



VERIFICAR O ÁUDIO

1. Ligue a TV.
2. Desligue os alto-falantes da TV.

OBSERVAÇÃO: Consulte o manual do proprietário da TV para obter mais informações.

3. Se você estiver usando um receptor de TV a cabo/satélite ou outra fonte secundária, ligue essa fonte:
 - a. Ligue essa fonte.
 - b. Selecione a entrada de TV apropriada.
4. Ligue a barra de som (consulte a página 23).

Você ouvirá o som vindo da barra de som.
5. Pressione o botão Mudo  do controle remoto.

Você não ouvirá som vindo dos alto-falantes da TV ou da barra de som.

OBSERVAÇÃO: Se você ouvir algum som vindo da TV depois que a barra de som estiver muda, consulte “O som está vindo do alto-falante da TV” na página 53.

Läs igenom och spara alla anvisningar om skydd, säkerhet och användning.

CE Härmed förklarar Bose Corporation att denna produkt i alla väsentliga avseenden uppfyller de krav och föreskrifter som uppställts enligt direktivet 2014/53/EG och andra tillämpliga EG-direktiv. En komplett försäkran om överensstämmelse finns på www.Bose.com/compliance

UK CA Denna produkt följer alla tillämpliga förordningar för elektromagnetisk kompatibilitet (Electromagnetic Compatibility Regulations 2016) och alla andra tillämpliga förordningar i Storbritannien. En komplett försäkran om överensstämmelse finns på www.Bose.com/compliance

Bose Corporation intygar härmed att den här produkten uppfyller i enlighet med förordningarna för radioutrustning (Radio Equipment Regulations 2017) och andra tillämpliga förordningar i Storbritannien. En komplett försäkran om överensstämmelse finns på www.Bose.com/compliance

Viktiga säkerhetsanvisningar

Läs de här anvisningarna.

Rengör endast med en torr trasa.

Blockera inte ventilationsöppningarna. Installera produkten i enlighet med tillverkarens anvisningar.

Installera inte produkten nära någon värmekälla som exempelvis radiatorer, värmespjäll och spisar eller någon annan apparat (inklusive förstärkare) som avger värme.

Använd bara den utrustning/de tillbehör som rekommenderas av tillverkaren.

Låt utbildad personal utföra all service. Underhåll krävs när apparaten skadats på något sätt, t.ex. om elkabel eller kontakt har skadats, vätska har spillts i apparaten eller främmande föremål har hamnat i den, om apparaten har utsatts för regn eller fukt, om apparaten inte fungerar felfritt eller har tappats.

VARNINGAR/TÄNK PÅ



Den här symbolen på produkten betyder att det finns oisolerad, farlig spänning i produkten som kan utgöra en påtaglig risk för elstöt.



Den här symbolen på produkten betyder att det finns viktig information om användning och hantering i den här bruksanvisningen.



Produkten innehåller små delar som kan orsaka kvävning. Inte lämplig för barn under 3 år.



Produkten innehåller magnetiska material. Konsultera en läkare för att ta reda på om detta kan påverka implantat av medicinsk enhet.



Den här produkten innehåller en yta av härdat glas. Var försiktig och undvik kraftiga stötar. Var försiktig när du hanterar glas om det skulle gå sönder.

- För att minska risken för brand och elektriska stötar ska du INTE utsätta produkten för regn, vätska eller fukt.
- Utsätt INTE produkten för väta och placera inga föremål, som exempelvis vaser fyllda med vatten, på eller i dess närhet.
- Se till att produkten inte kommer i närheten av öppen eld eller heta värmekällor. Tända ljus eller andra föremål med öppna lågor får INTE placeras på eller i närheten av produkten.
- Gör INGA obehöriga ändringar av produkten.
- Använd INTE någon växelriktare tillsammans med den här produkten.
- Använd den INTE i motorfordon eller båtar.
- Om produkten kopplas bort från strömförsörjningen med elkabelns eller produktens kontakt, ska det vara lätt att komma åt och använda denna kontakt.
- Batteriet som medföljer produkten kan medföra risk för eldsvåda, explosion eller vara frätande om det används felaktigt, byts ut felaktigt, eller byts ut mot fel batterityp.
- Använd enbart följande delar till att montera produkten: Bose Soundbar Wall Bracket.
- Se till att du inte placerar produkten så att den blockerar ventilationsöppningar på din tv eller monitor. Läs mer i användarhandboken som kom med din tv eller monitor och installera produkten i enlighet med tillverkarens anvisningar.
- Med anledning av ventilationskraven rekommenderar inte Bose att produkten placeras i trånga utrymmen, såsom ett hålrum i väggen eller i ett stängt skåp.
- Förvara batterierna utom räckhåll för barn.
- Batterier kan orsaka brand eller kemisk brännskada om de hanteras felaktigt. Ladda inte, ta inte isär, värm inte upp eller bränn upp batterierna.

OBS! Den här utrustningen har testats och befunnits överensstämma med gränsvärdena för digitala enheter enligt klass B, i enlighet med del 15 i FCC:s bestämmelser. Gränsvärdena är avsedda att ge rimligt skydd mot skadliga störningar vid installation i bostäder. Den här utrustningen genererar, använder och kan avge radiofrekvensenergi, och om utrustningen inte installeras och används i enlighet med anvisningarna kan den orsaka skadliga störningar i samband med radiokommunikation. Det ges dock ingen garanti för att det inte kan förekomma skadliga störningar i en viss installation. Om den här utrustningen stör mottagningen i en radio- eller TV-apparat (vilket kan upptäckas genom att utrustningen stängs av och sätts på) rekommenderar vi att du försöker motverka störningen genom att vidta en eller flera av följande åtgärder:

- Rikta om eller flytta mottagningsantennen.
- Öka avståndet mellan utrustningen och mottagaren.
- Anslut utrustningen till ett vägguttag i en annan strömkrets än den som mottagaren är ansluten till.
- Vänd dig till din återförsäljare eller en erfaren radio-/TV-reparatör för att få hjälp.

Om utrustningen ändras eller modifieras på något sätt, som inte uttryckligen har godkänts av Bose Corporation, kan det medföra att användarens rätt att använda produkten upphävs.

Denna enhet uppfyller del 15 i FCC-bestämmelserna och licensundantaget i ISED Canada angående RSS-standarder. Följande två villkor ställs för användningen: (1) Enheten får inte orsaka skadliga störningar och (2) enheten måste tåla alla former av störningar som den tar emot, inklusive störningar som kan orsaka oönskad drift av enheten.

Den här utrustningen ska inte installeras och användas på ett avstånd mindre än 20 cm mellan radiatorn och din kropp.

Den här enheten använder banden från 5150 till 5250 MHz och får endast användas inomhus för att minska risken för negativ interferens med andra mobila satellitsystem som delar samma kanaler.

CAN ICES-3(B)/NMB-3(B)

Tabell över produktens strömstatus

Produkten är i överensstämmelse med kraven för ekodesign för energirelaterade produkter enligt direktiv 2009/125/EG och förordningen från 2020 gällande ekodesign för energirelaterade produkter och energiinformation (tillägg) (EU Exit) följer följande normer och dokument: Bestämmelse (EC) 1275/2008 med tillägget (EU) 801/2013.

Erfordrad information om strömstatus	Strömlägen	
	Viloläge	Nätverksanslutet viloläge
Strömförbrukningen är specificerad för strömläget 230 V/50 Hz-ingångsström	< 0,5 W	alla nätverkstyper ≤ 2,0 W
Tid tills utrustningen automatiskt växlar till läget	< 2,5 timmar	≤ 20 minuter
Strömförbrukning i nätverksanslutet viloläge om alla nätverksportar är anslutna och alla trådlösa portar är aktiva, vid 230 V/50 Hz-ingångsström	E.t.	≤ 2,0 W
Instruktioner för att aktivera/inaktivera nätverksportar. Om alla nätverk är inaktiverade startas viloläget.	<p>Wi-Fi®: Inaktivera genom att hålla nere Bose Music- och hoppa framåt-knapparna på fjärrkontrollen samtidigt. Upprepa för att aktivera.</p> <p>Bluetooth®: Inaktivera parkopplingslistan genom att hålla nere <i>Bluetooth</i>®-knappen på fjärrkontrollen i 10 sekunder. Aktivera genom att synkronisera med en <i>Bluetooth</i>®-källa.</p> <p>Ethernet: Inaktivera genom att ta bort Ethernet-kabeln. Aktivera genom att sätta i Ethernet-kabeln.</p>	

För Europa:

Frekvensband vid användning 2 400 till 2 483,5 MHz, 5 150 till 5 350 MHz och 5 470 till 5 725 MHz.

Maximal överföringsstyrka mindre än 20 dBm EIRP.

Frekvensband som används: 5725 till 5850 MHz.

Maximal överföringsstyrka mindre än 14 dBm (25 mW) EIRP.

Maximal överföringsstyrka är mindre än lagstadgade gränser så att SAR-testning inte är nödvändigt och undantaget per gällande bestämmelser.

Den här enheten får bara användas inomhus när den används i frekvensbandet 5 150 till 5 350 MHz i alla EU-medlemsstater som är listade i tabellen.

									
BE	DK	IE	UK(NI)	FR	CY	SK	HU	AT	SE
BG	DE	PT	EL	HR	LV	LT	MT	PL	
CZ	EE	FI	ES	IT	RO	LU	NL	SI	



Den här symbolen betyder att produkten inte ska kastas med hushållssoporna utan återvinnas i enlighet med lokala bestämmelser. Rätt deponering och återvinning hjälper till att skydda våra naturresurser, vår hälsa och miljö. Mer information om deponering och återvinning av produkten får du om du kontaktar lokala myndigheter, deponeringscentraler eller affären där du köpte produkten.

Hanteringsregler för radiofrekvensenheter med låg effekt**Artikel XII**

I enlighet med ”Hanteringsregler för radiofrekvensenheter med låg effekt” och utan tillstånd beviljat av NCC, är företag, organisationer eller användare inte tillåtna att ändra frekvensen, förstärka överföringsstyrkan eller ändra ursprungliga egenskaper och prestanda för en godkänd radiofrekvensenhet med låg effekt.

Artikel XIV

Radiofrekvensenheter med låg effekt får inte påverka flygsäkerheten eller störa annan legal kommunikation. Om detta uppmärksammas ska användaren omedelbart upphöra med att använda enheten tills det inte finns någon risk för sådana störningar. Med nämnda legala kommunikationer avses radiokommunikationer som sker i enlighet med gällande telekommunikationslagstiftning.

Radiofrekvensenheter med låg effekt måste vara mottagliga för störningar från legala kommunikationer och enheter som sänder ut ISM-radiovägor.



携帯電話回収

Tänk på att lämna in gamla batterier för återvinning enligt lokala föreskrifter. Elda inte upp batterier.

Tabell över farliga föremål som kontrolleras i Kina

Namn och innehåll på giftiga eller farliga ämnen eller delar						
	Giftiga eller farliga ämnen och delar					
Namn	Bly (Pb)	Kvicksilver (Hg)	Kadmium (Cd)	Sexvärt krom (CR(VI))	Polybromerade bifenyler (PBB)	Polybromerad difenyleter (PBDE)
PCB:er	x	0	0	0	0	0
Metall	x	0	0	0	0	0
Plast	0	0	0	0	0	0
Högtalare	x	0	0	0	0	0
Kablar	x	0	0	0	0	0
Den här tabellen är uppställd i enlighet med bestämmelserna i SJ/T 11364. O: Anger att detta giftiga eller farliga ämne som ingår i alla homogena material i den här artikeln ligger under gränsvärdena uppställda i GB/T 26572. X: Anger att detta giftiga eller farliga ämne som ingår i minst ett av de homogena materialen i den här artikeln ligger över gränsvärdena uppställda i GB/T 26572.						

Tabell över farliga föremål som kontrolleras i Taiwan

Utrustningens namn: Aktiv högtalare, typtilldelning: 433829						
	Begränsade ämnen och dess kemiska beteckningar					
Enhet	Bly (Pb)	Kvicksilver (Hg)	Kadmium (Cd)	Sexvärt krom (Cr+6)	Polybromerade bifenyler (PBB)	Polybromerade difenyletrar (PBDE)
PCB:er	-	o	o	o	o	o
Metalldelar	-	o	o	o	o	o
Plastdelar	o	o	o	o	o	o
Högtalare	-	o	o	o	o	o
Kablar	-	o	o	o	o	o
Obs 1! "o" anger att det procentuella innehållet i det begränsade ämnet inte överstiger referensvärdet. Obs 2! Med "-" anges att den begränsade substansen motsvarar undantaget.						

Tillverkningsdatum: Den åttonde siffran i serienumret visar tillverkningsåret; "1" är 2011 eller 2021.

Kinaimportör: Bose Electronics (Shanghai) Company Limited, Level 6, Tower D, No. 2337 Gudai Rd. Minhang District, Shanghai 201100

EU-importör: Bose Products B.V., Gorslaan 60, 1441 RG Purmerend, Nederländerna

Taiwanimportör: Bose Taiwan Branch, 9F-A1, No. 10, Section 3, Minsheng East Road, Taipei City 104, telefonnummer Taiwan: +886-2-2514 7676

Mexikoimportör: Bose de México, S. de R.L. de C.V., Paseo de las Palmas 405-204, Lomas de Chapultepec, 11000 México, D.F. Telefonnummer: +5255 (5202) 3545

UK-importör: Bose Limited, Bose House, Quayside Chatham Maritime, Chatham, Kent, ME4 4QZ, United Kingdom

Märkspänning: 100-240 V \sim 50/60 Hz, 65 W

CMIIT ID är placerat på produktetiketten på soundbarhögtalarens baksida.

Fyll i uppgifterna och spara dem för senare bruk

Serie- och modellnumret finns på baksidan av soundbarhögtalaren.

Serienummer: _____

Modellnummer: 433829

Förvara kvittot tillsammans med bruksanvisningen. Det är nu dags att registrera Bose-produkten.

Du gör det enklast genom att besöka webbplatsen global.Bose.com/register

Säkerhetsinformation



Den här produkten kan ta emot automatiska säkerhetsuppdateringar från Bose. För att ta emot automatiska säkerhetsuppdateringar måste du slutföra produktinstallationen i Bose Music-appen och ansluta produkten till internet. **Om du inte slutför installationen blir du ansvarig för att installera säkerhetsuppdateringar som Bose gör tillgängliga.**

Amazon, Alexa, Amazon Music och alla relaterade logotyper är varumärken som tillhör Amazon.com, Inc. eller dess dotterbolag.

Apple, Apple-logotypen, Apple Music och AirPlay är varumärken som tillhör Apple Inc. i USA och i andra länder. App Store är ett tjänstevarumärke som tillhör Apple Inc.

Användning av Works with Apple-symbolen betyder att ett tillbehör har tillverkats speciellt för att fungera med tekniken som identifieras i symbolen och att det har certifierats av producenten för att uppfylla Apple-prestandastandarder.

Namnet *Bluetooth*[®] och logotyperna är registrerade varumärken som tillhör Bluetooth SIG, Inc., och all användning av sådana märken från Bose Corporation sker under licens.

 Dolby, Dolby Atmos och det dubbla D-tecknet är registrerade varumärken som tillhör Dolby Laboratories Licensing Corporation. Tillverkad under licens från Dolby Laboratories. Konfidentiella opublicerade verk. Copyright © 2012-2020 Dolby Laboratories. Med ensamrätt.

Google och Google Play är varumärken som tillhör Google LLC.

 Begreppen HDMI och HDMI High-Definition Multimedia Interface samt HDMI-logotypen är varumärken eller registrerade varumärken som tillhör HDMI Licensing Administrator, Inc.

Den här produkten innehåller iHeartRadio-tjänsten. iHeartRadio är ett registrerat varumärke som tillhör iHeartMedia, Inc.

Produkten är skyddad av Microsofts immateriella rättigheter. Användning eller distribution av sådan teknik utanför produkten är förbjudet utan licens från Microsoft.

Pandora är ett varumärke eller registrerat varumärke som tillhör Pandora Media, Inc. och används med tillstånd.

Quickset är ett registrerat varumärke som tillhör Universal Electronics Inc. i USA och andra länder. © UEI 2000-2021

Den här produkten innehåller programvara från Spotify som omfattas av tredjepartslicenser, du hittar licenserna här: www.spotify.com/connect/third-party-licenses

Spotify är ett registrerat varumärke som tillhör Spotify AB.



Wi-Fi är ett registrerat varumärke som tillhör Wi-Fi Alliance[®].

ADAPTiQ, Bose, Bose Bass Module, Bose Music, Bose Musiclogotyp, Bose Noise Cancelling Headphones, Bose Smart Soundbar, Bose Soundbar Wall Bracket, Bose Surround Speakers, QuietComfort, SimpleSync, SoundLink, SoundLink Revolve, och Voice4Video är varumärken som tillhör Bose Corporation.

Bose Corporations huvudkontor: 1-877-230-5639

©2022 Bose Corporation. Ingen del av detta dokument får återges, modifieras, distribueras eller användas på något annat sätt utan föregående skriftlig tillåtelse.

Visa de licensmeddelanden som gäller för programvaran från tredje part som inkluderas som komponenter i din Bose Smart Soundbar 900-produkt:

1. Använd fjärrkontrollen och tryck och håll ned *Bluetooth*-knappen  och Hoppa bakåt-knappen  i 5 sekunder.
2. Anslut en USB-kabel till SERVICE-kontakten på soundbarhögtalarens baksida.
3. Anslut andra änden av kabeln till en dator.
4. På datorn anger du <http://203.0.113.1/opensource> i en webbläsare för att visa användarvillkoren och licensinformationen.

DET FINNS I FÖRPACKNINGEN

Innehåll.....	14
---------------	----

DOLBY ATMOS®-TEKNIK.....	15
---------------------------------	-----------

PLACERING AV DIN SOUNDBARHÖGTALARE

Rekommendationer.....	16
Väggmontering av soundbarhögtalaren.....	17
Justera ljudet för väggmontering	17

STÄLLA IN SOUNDBARHÖGTALAREN

Ansluta soundbarhögtalaren till strömkälla	18
Nätverksviloläge.....	18

INSTALLATION AV BOSE MUSIC-APPEN

Ladda ner Bose Music-appen.....	19
---------------------------------	----

BEFINTLIGA BOSE MUSIC APP-ANVÄNDARE

Lägga till soundbarhögtalaren i ett befintligt konto.....	20
Ansluta till ett annat Wi-Fi®-nätverk.....	20

ADAPTİQ-LJUDKALIBRERING

Kör ADAPTİQ-ljudkalibrering	21
-----------------------------------	----

SOUNDBARHÖGTALARENS KONTROLLER

Fjärrkontrollens funktioner.....	22
Sätta på/stänga av	23
Automatisk systemväckning (endast optisk anslutning)	23
Källor.....	24
Förval.....	25
Medieuppspelning och volym.....	26
Kontroller för röstassistent.....	27
Justera ljudet	27

RÖSTASSISTENT

Alternativ för röstassistent.....	28
Installation av din röstassistent.....	28
Komma åt Google Assistant.....	29
Använda din röst.....	29
Använda soundbarhögtalarens kontroller.....	30
Spela upp musik med Google Assistant.....	31
Ställa in förvald ljudtjänst.....	31
Öppna Amazon Alexa.....	32
Använda din röst.....	32
Använda soundbarhögtalarens kontroller.....	33
Ringa och skicka meddelanden med Amazon Alexa.....	34
Ställ in samtal och meddelanden med Alexa.....	34
Röstkommandon.....	34
Ställa in stör ej.....	35
Röstkommandon.....	35
Styra ljud med Voice4Video™.....	35
Konfigurera Voice4Video™.....	35
Använda din röst.....	36

EGNA FÖRVALSINSTÄLLNINGAR

Ställa in ett förval.....	37
Spela upp ett förval.....	38

BLUETOOTH®-ANSLUTNINGAR

Ansluta till en mobil enhet.....	39
Koppla från en mobil enhet.....	40
Återansluta en mobil enhet.....	40
Ansluta ytterligare en bärbar enhet.....	40
Rensa soundbarhögtalarens enhetslista.....	40

STRÖMMA LJUD MED AIRPLAY

Strömma ljud från Kontrollpanelen.....	41
Strömma ljud från en app.....	41

SOUNDBARHÖGTALARENS STATUS

Wi-Fi-status.....	42
<i>Bluetooth</i> -status.....	42
Status för röstassistenten.....	43
Lampa för avstängd mikrofon.....	44
Medieuppspelning och volymstatus.....	44
Uppdatering och felstatus.....	45

AVANCERADE FUNKTIONER

Aktivera/inaktivera den Wi-Fi-funktionen.....	46
---	----

ANSLUTA BOSE-PRODUKTER

Ansluta tillbehör (valfritt).....	47
Ansluta en Bose SoundLink <i>Bluetooth</i> -högtalare eller Bose-hörlurar med SimpleSync™-teknik.....	47
Fördelar.....	47
Kompatibla produkter.....	47
Ansluta med Bose Music-appen.....	48
Återansluta en Bose SoundLink <i>Bluetooth</i> -högtalare eller Bose-hörlurar.....	48

SKÖTSEL OCH UNDERHÅLL

Uppdatera soundbarhögtalaren.....	49
Sätta i batterierna i fjärrkontrollen.....	49
Rengöra soundbarhögtalaren.....	50
Reservdelar och tillbehör.....	50
Begränsad garanti.....	50

FELSÖKNING

Prova det här först.....	51
Andra lösningar	51
Återställa soundbarhögtalaren.....	59

BILAGA: INSTALLATIONSREFERENS

Anslutningsalternativ	60
Ansluta soundbarhögtalaren till TV:n	61
Alternativ 1 (bästa alternativ): HDMI eARC eller ARC.....	61
Alternativ 2: Optisk.....	62
Kontrollera ljudet	63

INNEHÅLL

Kontrollera att du har följande:



Bose Smart Soundbar 900

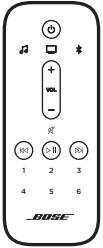

Fjärrkontroll



AAA-batteri (2)

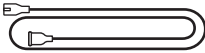

Elkabel*

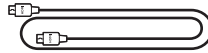

HDMI-kabel

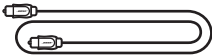

Optisk kabel

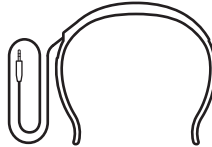

ADAPTiQ-headset

* Kan levereras med flera typer av elkablar. Använd den elkabel som är avsedd för din region.

OBS! Om någon del av produkten är skadad eller om glaset på soundbarhögtalaren är trasigt ska du inte använda den. Kontakta en Bose-återförsäljare eller Bose kundtjänst.

Besök: [worldwide.bose.com/Support/SB900](https://www.worldwide.bose.com/Support/SB900)

Bose Smart Soundbar 900 har stöd för Dolby Atmos®-teknik. Soundbarhögtalaren använder extra uppåtriktade högtalare för att ge ljud av högkvalitet från alla riktningar, vilket ger en utmärkt, immersiv och omslutande surroundupplevelse.

REKOMMENDATIONER

- Placera soundbarhögatalaren under och framför tv:n (att föredra) eller ovanför TV:n med soundbarhögatalarens front in mot rummet.
- Se till att högtalarna ovanpå soundbarhögatalaren (de uppåtriktade) inte är blockerade för bästa ljudkvalitet.
- Se till att soundbarhögatalaren är minst 10 cm från tv:n om den monteras på väggen.
- Om du placerar soundbarhögatalaren på en hylla eller ett TV-stativ ska du placera soundhögatalarens främre del så nära hyllans eller stativets framkant som möjligt för bästa möjliga ljudkvalitet.
- Placera inte soundbarhögatalaren vid eller i ett metallskåp, och inte nära andra ljud-/videokomponenter eller direktverkande värmekällor.
- Placera soundbarhögatalaren på gummitassarna på en stadig och jämn yta. För bästa stöd ska båda tassarna ligga an mot underlaget. Vibrationer kan medföra att soundbarhögatalaren rör sig. Detta gäller särskilt om ytorna är av marmor, glas eller välpolerat trä.
- Se till att baksidan av soundbarhögatalaren är minst 1 cm från andra ytor. Om en eller flera portar på baksidan blockeras, påverkas ljudkvaliteten.
- Kontrollera att det finns ett eluttag i närheten.
- Undvik att trådlösa anslutningar orsakar störningar genom att placera annan trådlös utrustning 0,3 till 0,9 m från soundbarhögatalaren.
- För att undvika trådlösa störningar måste vissa Wi-Fi-åtkomstpunkter placeras upp till 2,4 - 3 meter från soundbarhögatalaren samt basmodulen och de surroundhögatalare som finns som tillval.
- För bästa möjliga ljudkvalitet ska du undvika att placera soundbarhögatalaren i ett skåp eller diagonalt i ett hörn.
- Placera inte föremål ovanpå soundbarhögatalaren.

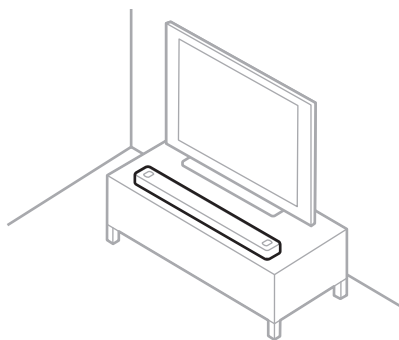

TÄNK PÅ: Placera inte soundbarhögatalaren på fronten, baksidan, sidan eller upp och ned när den används.

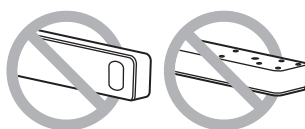

VÄGGMONTERING AV SOUNDBARHÖGTALAREN

Du kan montera soundbarhögtalaren på en vägg. Kontakta en auktoriserad Bose-återförsäljare för att köpa Bose Soundbar Wall Bracket.

Besök: worldwide.Bose.com/Support/SB900

OBS! Se till att soundbarhögtalaren är minst 10 cm från tv:n.

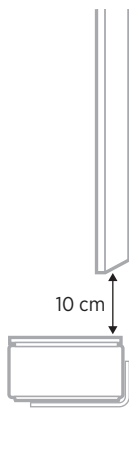

TÄNK PÅ: Använd inga andra tillbehör för att montera soundbarhögtalaren.

Justera ljudet för väggmontering

När du har monterat soundbarhögtalaren måste du köra ADAPTiQ (se sidan 21).

OBS! Kör ADAPTiQ igen om du tar bort soundbarhögtalaren från väggen.

ANSLUTA SOUNDBARHÖGTALAREN TILL STRÖMKÄLLA

1. Anslut nätsladden till **POWER**-porten på baksidan av soundbarhögtalaren.
2. Sätt in den andra änden i eluttaget.

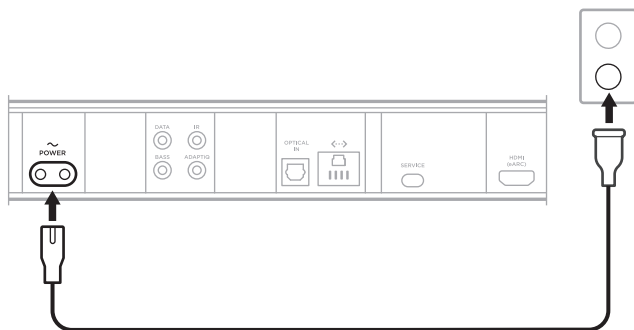

Soundbarhögtalaren startar och ljusrampen lyser med fast gult sken.

NÄTVERKSVILOLÄGE

Soundbarhögtalaren går i nätverksviloläge när ljudet stoppas och när du inte har tryckt på någon knapp eller talat med röstassistenten under 20 minuter.

För att väcka soundbarhögtalaren från nätverksviloläge:

- Tryck på strömbrytaren på fjärrkontrollen (⏻), en källknapp (se sidan 24), eller Bose Music-knapp (🎵) och sedan en förvalsknapp (se sidan 25).
- Spela eller återuppta ljud från din mobila enhet eller med Bose Music-appen.
- Prata med Google Assistant eller Amazon Alexa.

TÄNK PÅ FÖLJANDE:

- Se till att soundbarhögtalaren är installerad med Bose Music-appen (see sidan 19) och att mikrofonen är på (se sidan 44) om du vill ha åtkomst till röstassistenten i nätverksviloläge.
- Du kan inaktivera vilolägestimern i Bose Music-appen. Du kan nå detta alternativ från menyn Inställningar.

Med Bose Music-appen kan du ställa in och styra din soundbarhögtalare från valfri mobil enhet t.ex. en smarttelefon eller surfplatta.

Med appen kan du strömma musik, göra och ändra inställningar, lägga till musiktjänster, utforska internetradiostationer, konfigurera Google Assistant eller Amazon Alexa, välja språk för röstansvisningar, hantera inställningarna för högtalaren och få nya funktioner.

OBS! Om du redan har skapat ett Bose Music-konto för en annan Bose-produkt kan du lägga till soundbarhögtalaren till ditt befintliga konto (se sidan 20).

LADDA NER BOSE MUSIC-APPEN

1. Ladda ner Bose Music-appen till din mobila enhet.

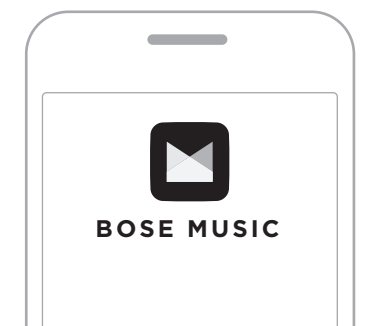



2. Följ instruktionerna i appen.

LÄGGA TILL SOUNDBARHÖGTALAREN I ETT BEFINTLIGT KONTO

Öppna Bose Music-appen och lägg till soundbarhögtalare för att lägga till Bose Smart Soundbar 900.

ANSLUTA TILL ETT ANNAT WI-FI-NÄTVERK

Anslut till ett annat nätverk om ditt nätverksnamn eller lösenord har ändrats eller om du vill lägga till eller byta till ett annat nätverk.

1. Tryck och håll ned tv-knappen  och hoppa bakåt-knappen  tills ljusrampen lyser gult.
2. Öppna Wi-Fi-inställningarna på din mobila enhet.
3. Välj **Bose Smart Soundbar 900**.
4. Öppna Bose Music-appen och följ instruktionerna i appen.

OBS! Gå till huvudskärmen och lägg till din soundbarhögtalare om appen inte ber dig att installera.

Efter att du har installerat soundbarhögtalaren via Bose Music-appen uppmanas du att köra ADAPTiQ-ljudkalibrering för bästa ljudkvaliteten. Med ADAPTiQ-ljudkalibreringen anpassar du systemljudet till den akustik du har i lyssningsområdet genom att göra fem ljudmätningar på olika platser i rummet. För att kunna utföra ljudkalibreringen behöver du disponera rummet i tio minuter när det är tyst.

Under ADAPTiQ-ljudkalibreringen mäter en mikrofon, högst upp på ADAPTiQ-headsetet (medföljer soundbarhögtalaren), ljudförhållandena i rummet för att bestämma den optimala ljudkvaliteten.

KÖR ADAPTiQ-LJUDKALIBRERING

Om du ansluter en basmodul eller surroundhögtalare (tillval) senare, flyttar soundbarhögtalaren eller flyttar någon möbel, ska du utföra ADAPTiQ-kalibreringen igen för att säkerställa optimal ljudkvalitet.

ADAPTiQ-ljudkalibrering körs via Bose Music-appen. Du kan nå detta alternativ från menyn Inställningar.

Soundbarhög­talarens kon­troller finns överst på soundbarhög­talaren och på fjärrkon­trollen.

TIPS: Du kan även styra soundbarhög­talaren genom att använda Bose Music-appen.

FJÄRRKONTROLLENS FUNKTIONER

Använd fjärrkon­trollen för att kon­trollera soundbarhög­talaren, *Bluetooth*-anslutningar och förval.

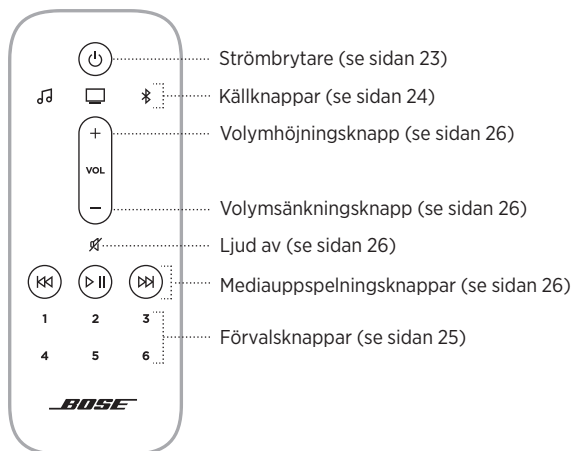

Sätta på/stänga av

Tryck på strömbrytaren  på fjärrkontrollen för att sätta på/stänga av soundbarhögtalaren.



Soundbarhögtalaren använder den senast använda källanheten när den startas.

TÄNK PÅ FÖLJANDE:

- Om du kopplar in soundbarhögtalaren till ett nätuttag startar den automatiskt.
- Du kan fortfarande få tillgång till röstassistenten när soundbarhögtalaren är avstängd.

TIPS: Du kan även använda Voice4Video™ för att sätta på eller stänga av soundbarhögtalaren (se sidan 35).

Automatisk systemväckning (endast optisk anslutning)



Du kan ställa in soundbarhögtalaren så att den automatiskt sätts på när den erhåller en ljudsignal.

Växla mellan inställningarna automatisk systemväckning och standardström genom att trycka och hålla inne  i tio sekunder tills du hör en ton och ljusrampen pulserar två gånger med vitt sken.

TIPS: Du kan även styr automatisk systemväckning via Bose Music-appen. Du kan nå detta alternativ från menyn Inställningar.

Källor

Du kan styra TV- och *Bluetooth*-anslutningar och Bose Music-appens ljud med fjärrkontrollen.

Välj en källa genom att trycka på lämplig knapp (Bose Music-appen , tv:n , eller *Bluetooth* ) på fjärrkontrollen.



TIPS:

- Du kan även använda Voice4Video™ för att välja *Bluetooth*-källa (se sidan 35).
- Du kan även använda Bose Music-appen för att välja en källa.

Förval

Soundbarhögtalaren inkluderar 6 förval som du kan ange för att spela upp ljud från dina favoritmusiktjänster. Efter installationen kan du när som helst lyssna på ljud med bara en knapptryckning på fjärrkontrollen eller via Bose Music-appen.



Mer information om förval finns i "Egna förvalsinställningar" på sidan 37.

Medieuppspelning och volym



FUNKTION	ÅTGÄRD
Spela/pausa	Tryck på ▷ . TÄNK PÅ FÖLJANDE: <ul style="list-style-type: none"> När ljudet har pausats lyser två lampor mitt på ljusrampen med fast vitt sken tills ljud börjar spelas upp igen. Du kan bara spela upp/pausa ljud när Bose Music-appen eller en <i>Bluetooth</i>-anslutning är källan.
Hoppa framåt	Tryck på ▷▷.
Hoppa bakåt	Tryck på ◀◀.
Höj volym	Tryck på +. OBS! För att höja volymen snabbt trycker du och håller nere +.
Sänka volym	Tryck på -. OBS! För att sänka volymen snabbt trycker du och håller nere -.
Stänga av/sätta på ljud	Tryck på ✕. När ljudet är avstängt lyser ljusrampens vänstra ände med ett vitt sken tills ljud spelas upp igen. TIPS: Du kan även trycka på + för att börja spela upp ljud igen.

TIPS: Du kan även använda Voice4Video™ för att styra medieuppspelning och volym för vissa källor (se sidan 35).

KONTROLLER FÖR RÖSTASSISTENT

Du kan använda åtgärdsknappen  och mikrofonknappen  för att styra Google Assistant (se sidan 29) och Amazon Alexa (se sidan 32).

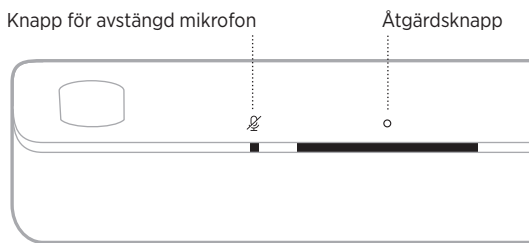

JUSTERA LJUDET



Använd Bose Music-appen för att justera basen, diskant, mittkanal och höjdkanal. Du når dessa alternativ i menyn Inställningar.

ALTERNATIV FÖR RÖSTASSISTENT

Du kan ställa in soundbarhögtalaren så att den snabbt och enkelt kommer åt Google Assistant eller Amazon Alexa.

OBS!

- Du kan inte ställa in soundbarhögtalaren så att den kommer åt Google Assistant och Amazon Alexa samtidigt.
- Google Assistant och Amazon Alexa är inte tillgängliga på vissa språk och i vissa länder.

PROGRAMMERINGSALTERNATIV	ANVÄNDNING
Google Assistant	Använd din röst och/eller åtgärdsknappen  (se sidan 29).
Amazon Alexa	Använd din röst och/eller åtgärdsknappen  (se sidan 32).

INSTALLATION AV DIN RÖSTASSISTENT

Se innan du börjar till att din mobila enhet och soundbarhögtalaren är anslutna till samma Wi-Fi-nätverk.

Använd Bose Music-appen för installation av röstassistenten. Du kan nå detta alternativ från menyn Inställningar.

TÄNK PÅ FÖLJANDE:

- Se till att du använder samma konto till din ljudtjänst som du använde i Bose Music-appen när du ställer in din röstassistent.
- Om du har flera produkter från Bose Music i hemmet rekommenderar Bose att en person använder sitt Bose Music-konto och Röstassistent-konto och ställer in Röstassistenten för alla Bose Music-produkter så att den fungerar smidigt.

KOMMA ÅT GOOGLE ASSISTANT

Med soundbarhögtalaren kan du enkelt sättigång musik hemma med bara rösten. Du kan spela din favoritmusik, styra volymen och hitta information om låten som du lyssnar på – hands free. Du kan även planera din dag, ställa in larm och styra smarta enheter i hemmet – bara genom att använda rösten. Säg bara "Hey Google" eller tryck på åtgärdsknappen  för att tala med Google.

Mer information om Google Assistant finns på: <https://support.google.com/assistant>:
<https://support.google.com/assistant>

TÄNK PÅ FÖLJANDE:

- Google Assistant är inte tillgängligt på vissa språk och i vissa länder.
- Mer information om att spela upp ljud med Google Assistant finns på sidan 31.

Använda din röst

Börja med "Hey Google" och säg sedan:

SAKER DU KAN PROVA	VAD DU KAN PROVA ATT SÄGA
Underhållning	Spela upp lite musik
Planera din dag	Vad står i min kalender för dagen?
Hantera saker att göra	Ställ ett alarm på klockan 7 i morgon
Styra ditt smarta hem	Tänd ljuset
Få svar	Vad blir det för väder i helgen?



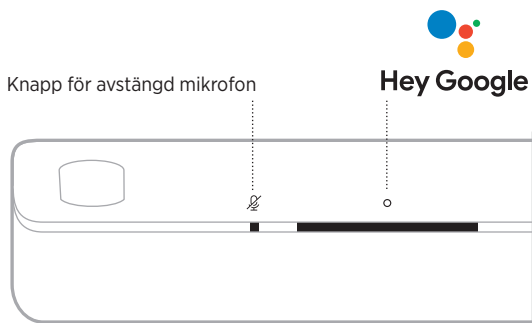

Använda soundbarhögtalarens kontroller

Du kan använda åtgärdsknappen  och mikrofonknappen  för att styra Google Assistant. De sitter på soundbarhögtalarens ovasida.



SAKER DU KAN PROVA

ÅTGÄRD

Prata med Google	Tryck på  och säg sedan vad du vill. En lista med saker du kan prova finns på: https://support.google.com/assistant
Stanna alarm och timers	Tryck på  .
Stoppa Google Assistant	Tryck på  .
Sätta på/stänga av mikrofonen	Tryck på  . När mikrofonen är avstängd lyser indikatorn för avstängd mikrofon med fast rött sken och Google Assistant är otillgänglig.

SPELA UPP MUSIK MED GOOGLE ASSISTANT

Be Google att spela upp musik från din standardljudtjänst eller från en specifik ljudtjänst.

Börja med "Hey Google" och säg sedan:

SAKER DU KAN PROVA	VAD DU KAN PROVA ATT SÄGA
Spela musik	Spela upp lite musik. OBS! Google Assistant använder din förvalda ljudtjänst. Använd Google Assistant-appen för att byta standardljudtjänst.
Styra din högtalare	Höj volymen.
Spela upp från en ljudtjänst	Spela NPR på Tuneln. OBS! Google Assistant har inte stöd för alla ljudtjänster.
Spela upp på en specifik högtalare	Spela lite jazz på högtalarna i vardagsrummet. OBS! Kontrollera att du säger högtalarnamnet som du angett i Bose Music-appen. Använd det namn som angetts i Google Assistant-appen eller ändra namnet i Bose Music-appen om flera högtalare har samma namn.

Ställa in förvald ljudtjänst

Under installationen av Google Assistant ber Google Assistant-appen dig att välja en ljudtjänst. När du ber Google att spela musik på Bose-produkter är Pandora och Spotify de enda standardtjänsterna som stöds. Även om andra ljudtjänster listas som tillgängliga under installationen saknas stöd för dem.

Välj Pandora eller Spotify som förvald musiktjänst för bästa upplevelse. Om du väljer en ljudtjänst som inte stöds kommer du att höra ett felmeddelande när du försöker spela musik.

ÖPPNA AMAZON ALEXA

Med Alexa i din soundbarhögtalare blir livet enklare. Använd rösten för att styra din musik och annat. Att använda Alexa är inte svårare än att ställa en fråga. Säg bara till så spelar Alexa din favoritlåt, byter till nästa spår, ändrar volymen, läser upp nyheterna och annat. Med Alexa i din soundbarhögtalare blir det enklare än någonsin att styra ditt smarta hem, med rösten.

Mer information om vad Alexa kan hjälpa dig med finns på:

<https://www.amazon.com/usealexa>

OBS! Alexa finns inte tillgänglig i alla länder eller på alla språk.

Använda din röst

Börja med "Alexa", och säg sedan:

SAKER DU KAN PROVA	EXEMPEL PÅ VAD DU KAN SÄGA
Prata med Alexa	Help me get started.
Spela upp ljud	Play rock music. OBS! Amazon Music är den förinställda musiktjänsten. Använd Alexa-appen för att byta förinställd musiktjänst.
Pausa ljudet	Pause.
Kontrollera volymen	Turn the volume up.
Hoppa till nästa låt	Skip.
Spela upp från en ljudtjänst	Play NPR on Tunein. OBS! Amazon Alexa har inte stöd för alla ljudtjänster.
Spela upp på en specifik högtalare	Play jazz in the "Kitchen." OBS! Kontrollera att du säger högtalarnamnet som du angett i Bose Music-appen. Använd det namn som angetts i Alexa-appen eller ändra namnet i Bose Music-appen om flera högtalare har samma namn.
Ställa in en timer	Set a timer for 15 minutes.

SAKER DU KAN PROVA

EXEMPEL PÅ VAD DU KAN SÄGA

Hitta nya färdigheter	Help me get started with skills.
Stoppa Alexa	Stop.



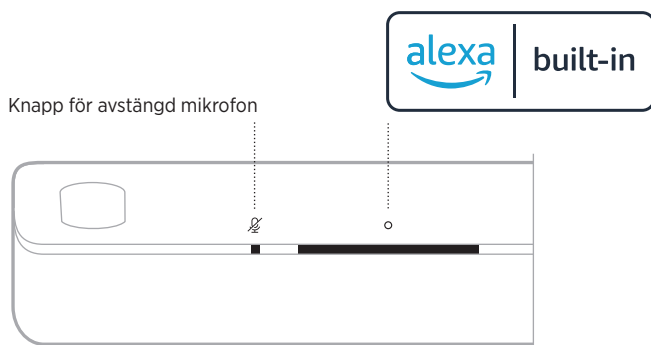

Använda soundbarhögtalarens kontroller

Du kan använda åtgärdsknappen  och mikrofonknappen  för att styra Amazon Alexa. De sitter på soundbarhögtalarens ovsida.



SAKER DU KAN PROVA

ÅTGÄRD

Prata med Alexa	Tryck på  och säg sedan vad du vill. En lista med saker du kan prova finns på: https://www.amazon.com/usealexa
Stanna alarm och timers	Tryck på  .
Stanna Alexa	Tryck på  .
Sätta på/stänga av mikrofonen	Tryck på  . OBS! När mikrofonen är avstängd lyser indikatorn för avstängd mikrofon med fast rött sken och Alexa är otillgänglig.

RINGA OCH SKICKA MEDDELANDEN MED AMAZON ALEXA

Hjälp hushållet och familjen att hålla kontakten. Låt Alexa göra enheten till en intercom för att kunna kommunicera direkt mellan rum eller olika hem, eller skicka meddelanden från ett rum till ett annat. Använd Alexa för att ringa eller skicka ett meddelande gratis till nästan vem som helst från din kompatibla Alexa-enhet eller Alexa-appen på en kompatibel telefon eller surfplatta.

OBS! Båda parter måste ha en Alexa-aktiverad enhet, Alexas samtals- och meddelandefunktion aktiverad, samt ha gett tillstånd till den andra parten i Alexa-appen.

Ställ in samtal och meddelanden med Alexa.

Använd Alexa-appen för att ställa in samtal och meddelanden med Alexa.

Röstkommandon

Börja med "Alexa", och säg sedan:

SAKER DU KAN PROVA	EXEMPEL PÅ VAD DU KAN SÄGA
Hälsa på hos en enhet i hemmet	Drop in on "Kitchen." OBS! Kontrollera att du säger högtalarnamnet som du angett i Bose Music-appen om det är en Bose-produkt. Använd det namn som angetts i Alexa-appen eller ändra namnet i Bose Music-appen om flera högtalare har samma namn.
Hälsa på hos en vän eller familjemedlem utanför hemmet	Drop in on "Mom's Kitchen." OBS! Kontrollera att du säger namnet som tilldelats i ägarens Bose Music-app och/eller Alexa-app.
Ringa ett samtal	Call Mom.
Besvara ett samtal	Answer.
Neka ett telefonsamtal eller meddelande	Decline.
Avsluta ett samtal	End call.
Spela upp ett meddelande	Play message.

SAKER DU KAN PROVA**EXEMPEL PÅ VAD DU KAN SÄGA**

Ring en nödkontakt	Call my emergency contact.
Gör ett utrop	Announce that dinner is ready.

STÄLLA IN STÖR EJ

Det går att tillfälligt inaktivera alla inkommande aviseringar, meddelanden och samtal till soundbarhögtalaren.

Röstkommandon

Börja med "Alexa", och säg sedan:

SAKER DU KAN PROVA**EXEMPEL PÅ VAD DU KAN SÄGA**

Aktivera stör ej	Turn on Do Not Disturb.
Inaktivera stör ej	Turn off Do Not Disturb.

TIPS: Du kan även ställa in stör ej i Alexa-appen.

STYRA LJUD MED VOICE4VIDEO™

Bose Voice4Video™-tekniken expanderar röstmöjligheterna för Amazon Alexa som ingen annan soundbarhögtalare kan. Förutom att styra din smartsoundbarhögtalare, kan du styra din TV- och kabelbox eller satellitbox med bara din röst. Du kan be Alexa sätta på TV:n och smartsoundbarhögtalaren, byta till en videokälla, hitta en station efter nätverksnamn eller kanalnummer och direkt starta dina favoritprogram. Säg hejdå till borttappade fjärrkontroller och handledningar. Bose Voice4Video™ gör att alla känner sig som experter – till och med barnvakten eller dina tekniktrötta svärföräldrar.

Konfigurera Voice4Video™

Använd Bose Music-appen för att konfigurera Voice4Video™.

OBS! Innan du ställer in Voice4Video™ måste du ställa in Alexa i Bose Music-appen (se sidan 28).

Använda din röst

Börja med "Alexa", och säg sedan:

SAKER DU KAN PROVA	EXEMPEL PÅ VAD DU KAN SÄGA
Sätt på TV:n	Turn on TV.
Stänga av TV:n	Turn off TV.
Spela upp video	Play.
Pausa video	Pause.
Återuppta video	Resume.
Hoppa framåt i video	Next.
Hoppa bakåt i video	Previous.
Växla ingång till <i>Bluetooth</i> -ljud	Switch to <i>Bluetooth</i> .
Titta på ett visst nätverk*	Watch NFL Network.
Titta på ett visst kanalnummer*	Watch channel 802.
Hoppa till nästa kanal*	Next channel.
Hoppa bakåt till föregående kanal*	Previous channel.

*Endast tillgängligt för kabel- eller satellitboxar.

Du kan styra förval med Bose Music-appen eller på fjärrkontrollen.

OBS! Du kan inte ställa in förval när källan är Bluetooth-anslutning.

STÄLLA IN ETT FÖRVAL

1. Strömma musik via Bose Music-appen
2. På fjärrkontrollen trycker du på Bose Music-knappen .



3. Tryck och håll ned en förvalsknapp tills du hör en signal.



SPELA UPP ETT FÖRVAL

När du anpassat förvalen trycker du på ett förval för att spela upp det.



ANSLUTA TILL EN MOBIL ENHET

1. Tryck på *Bluetooth*-knappen  på fjärrkontrollen.

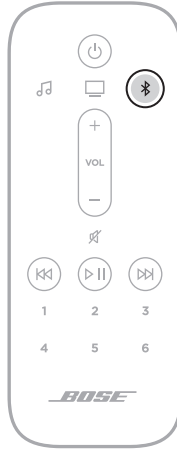

Ljusrampen pulserar blått.

2. Aktivera *Bluetooth*-funktionen på den mobila enheten.

OBS! *Bluetooth*-menyn hittar du vanligtvis i menyn *Inställningar*.

3. Välj din soundbarhögtalare i enhetslistan.

OBS! Leta upp namnet som du angav för soundbarhögtalaren i Bose Music-appen. Om du inte gav soundbarhögtalaren något namn kommer standardnamnet att visas.

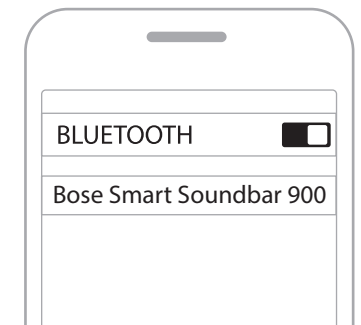

När den är ansluten hörs en signal och ljusrampen lyser med fast vitt sken och övergår sedan till svart. Soundbarhögtalarens namn visas i listan över mobila enheter.

KOPPLA FRÅN EN MOBIL ENHET

Använd Bose Music-app för att koppla från din mobila enhet.

TIPS: Du kan även använda *Bluetooth*-inställningarna på din mobila enhet. Frånkoppling av *Bluetooth* på din enhet leder till att alla andra enheter kopplas från.

ÅTERANSLUTA EN MOBIL ENHET

Tryck på *Bluetooth*-knappen \times .

Soundbarhögtalaren försöker ansluta till de senast anslutna enheterna.

TÄNK PÅ FÖLJANDE:

- Kontrollera att *Bluetooth*-funktionen är aktiverad på din mobila enhet.
- Enheten måste finnas inom täckningsområdet (9 m) och vara påsatt.

ANSLUTA YTTERLIGARE EN BÄRBAR ENHET

Du kan lagra upp till åtta enheter i soundbarhögtalarens enhetslista.

OBS! Du kan endast spela upp ljud från en enhet i taget.

1. På fjärrkontrollen trycker du och håller nere *Bluetooth*-knappen \times tills ljusrampen pulserar med blått sken.
2. Välj soundbarhögtalaren från din mobila enhets enhetslista.

OBS! Kontrollera att *Bluetooth*-funktionen är aktiverad på din mobila enhet.

RENSA SOUNDBARHÖGTALARENS ENHETSLISTA

1. Tryck och håll in \times i 10 sekunder tills ljusrampen pulserar vitt två gånger och sedan övergår till svart.

Ljusrampen pulserar blått.

2. Ta bort soundbarhögtalaren från *Bluetooth*-listan på din enhet.

Alla enheter tas bort och soundbarhögtalaren är klar för att anslutas (se sidan 39).

Soundbarhögtalaren kan spela upp ljud via AirPlay 2 vilket gör det enkelt att strömma ljud från en Apple-enhet till soundbarhögtalaren eller flera högtalare.

TÄNK PÅ FÖLJANDE:

- För att använda AirPlay 2 krävs en Apple-enhet med iOS 11.4 eller senare.
- Din Apple-enhet och soundbarhögtalaren måste vara anslutna till samma Wi-Fi-nätverk.
- Mer information om AirPlay finns på: <https://www.apple.com/airplay>

STRÖMMA LJUD FRÅN KONTROLLPANELEN

1. Öppna Kontrollpanelen på Apple-enheten.
2. Tryck och håll inne ljudkortet i skärmens över högra hörn och tryck på AirPlay-ikonen .
3. Välj soundbarhögtalaren.

STRÖMMA LJUD FRÅN EN APP

1. Öppna en musikapp (som Apple Music) och välj en låt att spela.
2. Tryck på .
3. Välj soundbarhögtalaren.

Ljusrampen med LED-lampor på soundbarhögaltalarens framsida visar soundbarhögaltalarens status.

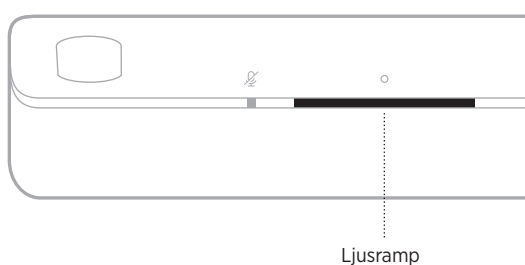

OBS! Ljusrampen visar en status åt gången på den valda källan.

WI-FI-STATUS

Visar det trådlösa Wi-Fi-nätverkets anslutningsstatus för soundbarhögaltalaren.

LJUSRAMPENS UPPFÖRANDE		SYSTEMLÄGE
Pulserar vitt		Ansluter till det trådlösa nätverket
Fast vitt sken som övergår till svart		Ansluten till det trådlösa nätverket









BLUETOOTH-STATUS

Visar *Bluetooth*-anslutningarnas status för mobila enheter.

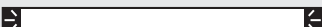
LJUSRAMPENS UPPFÖRANDE		SYSTEMLÄGE
Pulserar blått		Redo att ansluta till mobila enheter
Pulserar vitt		Ansluter till en mobil enhet
Fast vitt sken som övergår till svart		Ansluten till en mobil enhet
Det vita ljuset pulserar två gånger och övergår till svart		Rensar enhetslistan

STATUS FÖR RÖSTASSISTENTEN

Visar status för röstassistenten.

LJUSRAMPENS UPPFÖRANDE		SYSTEMLÄGE
Släckt		Röstassistenten är i viloläge
Vitt ljus glider till mitten och lyser sedan stadigt		Röstassistenten lyssnar
Vitt ljus glider till sidorna		Röstassistenten tänker
Pulserar vitt (fullt)		Röstassistenten talar
Pulserar gult		Avisering från röstassistenten
Fast vitt, sedan vitt ljus som glider till sidorna		Varning från röstassistenten
Pulserar grönt		Tar emot eller ringer samtal OBS! Endast Amazon Alexa.
Lyser med fast grönt sken		Ansluten till samtal TÄNK PÅ FÖLJANDE: <ul style="list-style-type: none"> När samtalet avslutas övergår ljusrampen till svart. Endast Amazon Alexa.
Fast lila sken som övergår till svart		Stör ej är aktiverat TÄNK PÅ FÖLJANDE: <ul style="list-style-type: none"> När stör ej är aktiverat pulserar ljusrampen lila varje gång du försöker interagera med Alexa. Endast Amazon Alexa.

Lampa för avstängd mikrofon

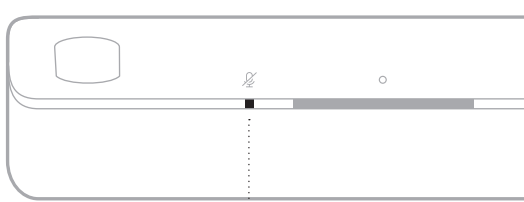

Lampa för avstängd mikrofon

LAMPANS UPPFÖRANDE

SYSTEMLÄGE

Fast rött sken

Mikrofonen är avstängd

MEDIEUPPSPELNING OCH VOLYMSTATUS

Visar soundbarhögaltalarens status vid styrning av medieuppspelning och volym.







LJUSRAMPENS UPPFÖRANDE

SYSTEMLÄGE



Två mittlampor lyser med fast vitt sken		Paus
Högra änden av ljusrampen pulserar vitt		Höj volym
Vänstra änden av ljusrampen pulserar vitt		Sänk volym
Vänstra änden av ljusrampen lyser med fast vitt sken		Ljud av

UPPDATERING OCH FELSTATUS

Visar statusen för programvaruuppdateringar och felmeddelanden.

LJUSRAMPENS UPPFÖRANDE		SYSTEMLÄGE
Lyser med fast gult sken		Wi-Fi-installation pågår
Vitt ljus glider från höger till vänster		Uppdatering laddas ned
Vitt ljus glider från vänster till höger		Uppdaterar soundbarhög­talaren
Pulserar gult fyra gånger		Källfel, se Bose Music-appen
Pulserar rött fyra gånger		Tjänsten är inte tillgänglig för tillfället. Försök igen om en stund
Fast rött sken		Fel. Kontakta Bose kundtjänst

AKTIVERA/INAKTIVERA DEN WI-FI-FUNKTIONEN

På fjärrkontrollen trycker du på och håller ned Bose Music-knappen  och Hoppa framåt-knappen  tills ljusrampen pulserar vitt två gånger och sedan övergår till svart.

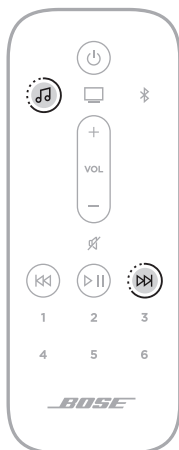

ANSLUTA TILLBEHÖR (VALFRITT)

Alla dessa tillbehör går att ansluta till din soundbarhögtalare. Mer information finns i tillbehörets bruksanvisning.

- **Bose Bass Module 700:** Bose.com/BM700
- **Bose Bass Module 500:** Bose.com/BM500
- **Bose Surround Speakers 700:** Bose.com/SS700
- **Bose Surround Speakers:** Bose.com/SS

ANSLUTA EN BOSE SOUNDLINK *BLUETOOTH*-HÖGTALARE ELLER BOSE-HÖRLURAR MED SIMPLESYNC™-TEKNIK

Med Bose SimpleSync™-teknik kan du ansluta vissa Bose SoundLink *Bluetooth*-högtalare eller Bose-hörlurar till soundbarhögtalaren för ett nytt sätt att lyssna på musik och filmer.

Fördelar

- **En personlig lyssnarupplevelse vid TV:n:** Lyssna på TV utan att störa andra genom att ansluta dina Bose-hörlurar till soundbarhögtalaren. Använd fristående volymkontroller på varje produkt för att sänka eller stänga av ljudet på soundbarhögtalaren och samtidigt låta ljudet vara så högt du vill i hörlurarna.
- **Ljud i flera rum:** Lyssna på samma låt i två olika rum samtidigt, genom att ansluta din Bose SoundLink *Bluetooth*-högtalare till soundbarhögtalaren.

OBS! SimpleSync™-tekniken har en *Bluetooth*-räckvidd på upp till 9 meter. Väggar och olika byggnadsmaterial kan ibland påverka mottagningen.

Kompatibla produkter

Du kan ansluta de flesta Bose SoundLink *Bluetooth*-högtalarna till soundbarhögtalaren och även Bose-hörlurar.

Populära kompatibla produkter:

- Bose SoundLink Revolve+ *Bluetooth*-högtalare
- Bose SoundLink Mini *Bluetooth*-högtalare
- Bose SoundLink Color *Bluetooth*-högtalare
- Bose Noise Cancelling Headphones 700
- Trådlösa Bose QuietComfort 35-hörlurar

Nya produkter läggs till med jämna mellanrum. En fullständig lista och mer information finns på: worldwide.Bose.com/Support/Groups

Ansluta med Bose Music-appen

Använd Bose Music-appen för att ansluta din Bose SoundLink *Bluetooth*-högtalare eller Bose-hörlurar till soundbarhögtalaren. Mer information finns på: worldwide.bose.com/Support/Groups

TÄNK PÅ FÖLJANDE:

- Se till att produkten du ansluter till är påsatt, befinner sig inom 9 m från soundbarhögtalaren och är redo att ansluta till en annan enhet. Mer information finns i handboken för produkten.
- Du kan bara ansluta en produkt i taget till soundbarhögtalaren.

ÅTERANSLUTA EN BOSE SOUNDLINK *BLUETOOTH*-HÖGTALARE ELLER BOSE-HÖRLURAR

Sätt på din Bose SoundLink *Bluetooth*-högtalare eller dina Bose-hörlurar.

Din högtalare eller dina hörlurar försöker ansluta till de *Bluetooth*-enheter som senast anslöts, inklusive soundbarhögtalaren.

TÄNK PÅ FÖLJANDE:

- Soundbarhögtalaren måste vara inom täckningsområdet (9 m) och påsatt.
- Om högtalaren inte ansluts, se "Det går inte att återansluta soundbarhögtalaren till en tidigare ansluten Bose SoundLink *Bluetooth*-högtalare" på sidan 58.
- Om hörlurarna inte ansluts, se "Soundbarhögtalaren återansluts inte till tidigare anslutna Bose-hörlurar" på sidan 58.

UPPDATERA SOUNDBARHÖGTALAREN

Soundbarhögtalaren uppdateras automatiskt när den ansluts till Bose Music-appen och ett Wi-Fi-nätverk.

SÄTTA I BATTERIERNA I FJÄRRKONTROLLEN

1. Öppna batterifacket på undersidan av fjärrkontrollen.

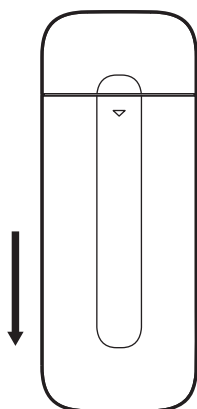

2. Sätt i de båda medföljande AAA-batterierna (IEC-LR3), 1,5 V. Se till att placera symbolerna + och – på batterierna så att de överensstämmer med markeringarna för + och – inuti facket.

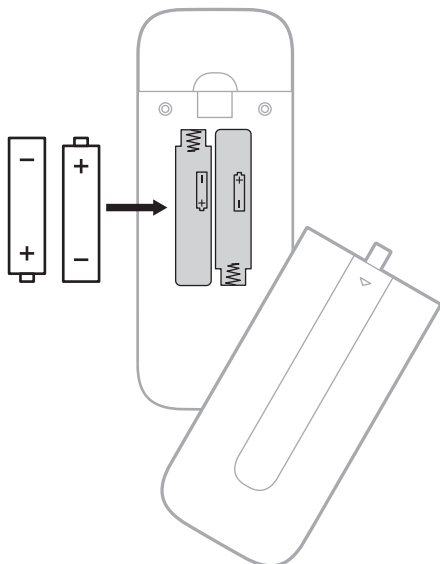

3. Sätt tillbaka batterifackets lucka.

RENGÖRA SOUNDBARHÖGTALAREN

Torka av utsidan av soundbarhögtalaren med en mjuk, torr trasa.

TÄNK PÅ:

- Se till att INGEN vätska spills i soundbarhögtalaren eller kommer in i några öppningar.
- Blås INTE in luft i de uppåtriktade högtalarna eller soundbarhögtalaren.
- Använd INTE dammsugare till att rengöra de uppåtriktade högtalarna eller soundbarhögtalaren.
- Använd INTE någon spray nära de uppåtriktade högtalarna eller soundbarhögtalaren.
- Använd inte lösningsmedel, kemikalier eller rengöringsmedel som innehåller alkohol, ammoniak eller slipmedel.
- Låt inga föremål komma in i några öppningar.

RESERVDELAR OCH TILLBEHÖR

Reservdelar och tillbehör kan beställas genom Bose kundtjänst.

Besök: worldwide.Bose.com/Support/SB900

BEGRÄNSAD GARANTI

Soundbarhögtalaren täcks av en begränsad garanti. Mer information om den begränsade garantin finns på global.Bose.com/warranty.

Mer information om hur du registrerar din produkt finns på global.Bose.com/register. Dina garantirättigheter påverkas inte om du inte registrerar produkten.

PROVA DET HÄR FÖRST



Om du får problem med soundbarhögtalaren:

- Kontrollera att soundbarhögtalaren är ansluten till ett fungerande vägguttag.
- Kontrollera alla kablar.
- Kontrollera soundbarhögtalarens tillstånd (se sidan 42).
- Ladda ner Bose Music-appen och alla uppdateringar.
- Placera soundbarhögtalaren enligt placeringsanvisningarna (se sidan 16).
- Flytta soundbarhögtalaren så att den kommer innanför den rekommenderade räckvidden för den mobila enheten för att säkerställa funktionen.
- Se till att soundbarhögtalaren är minst 0,3 - 0,9 m från trådlös utrustning.
- Kontrollera att eventuella Wi-Fi-åtkomstpunkter placeras upp till 2,4 - 3 meter från soundbarhögtalaren samt basmodulen och de surroundhögtalare som finns som tillval.

ANDRA LÖSNINGAR

Om du inte kan lösa problemet ska du titta i tabellen nedan för att identifiera symptom och ta del av lösningar till vanliga problem. Kontakta Boses kundtjänst om du inte kan lösa ditt problem.

Besök: worldwide.Bose.com/contact

SYMPTOM	LÖSNING
Det finns ingen HDMI eARC-port på tv:n	Välj tv:ns HDMI ARC-port. Använd den optiska kabeln för att ansluta soundbarhögtalaren till tv:n.
Ingen HDMI eARC, HDMI ARC eller optisk port på tv:n	Anslut TV:n med en ljudkonverterare och separat ljudkabel, till exempel en koaxial, 3,5 mm-kabel eller en analog ljudkabel (medföljer ej). Vilken typ av konverterare och kabel som du behöver beror på vilka ljudutgångar som finns på TV:n.
Soundbarhögtalaren startar inte	Anslut elkabeln till ett annat vägguttag. Använd fjärrkontrollen för att sätta på högtalarpanelen (se sidan 23). Dra ut elkablarna för soundbarhögtalaren, basmodulen eller surround-högtalarna (tillval), vänta i 30 sekunder och sätt sedan tillbaka dem i fungerande eluttag.
Soundbarhögtalaren stängs inte av	Soundbarhögtalaren kan vara försatt i nätverksanslutet viloläge. Tryck på strömbrytaren  på fjärrkontrollen för att aktivera soundbarhögtalaren. Tryck på  igen för att stänga av soundbarhögtalaren.

SYMPTOM	LÖSNING
Ljud spelas inte upp i Dolby Atmos	<p>Kontrollera Bose Music-appen för att se till att ljudet streamar i Dolby Atmos. Se till att din tv:s avancerade ljudinställningar möjliggör för Dolby Atmos att passera till soundbarhögtalaren om du inte streamar i Dolby Atmos. Se tv:ns bruksanvisning.</p>
Fjärrkontrollen fungerar ibland inte eller inte alls	<p>Se till att placera symbolerna + och – på batterierna så att de överensstämmer med markeringarna för + och – inuti facket (se sidan 49).</p> <p>Byt ut batterierna (se sidan 49).</p> <p>Kontrollera att fjärrkontrollen är inom täckningsområdet, 6 m från soundbarhögtalaren.</p> <p>Kontrollera att inget blockerar sikten mellan fjärrkontrollen och soundbarhögtalaren.</p>
Oregelbundet ljud eller inget ljud från soundbarhögtalaren	<p>Om vänstra änden av ljusrampen lyser med fast vitt sken är soundbarhögtalarens ljud avstängt. Tryck på Ljud av-knappen ⏏, för att sätta på ljudet på soundbarhögtalaren igen.</p> <p>Kontrollera att ljudet på den bärbara enheten är aktiverat.</p> <p>Höj volymen på soundbarhögtalaren (se sidan 26) på din mobila enhet.</p> <p>Byt till en annan källa (se sidan 24).</p> <p>Spela upp ljud från en annan applikation eller musiktjänst.</p> <p>Om ljudet kommer från en källa på nätverket kan du starta om routern.</p> <p>Starta om den mobila enheten.</p> <p>Kontrollera att du använder en kompatibel <i>Bluetooth</i>-mobil enhet.</p> <p>Kontrollera att soundbarhögtalarens HDMI-kabel är inkopplad i en port i din tv som är märkt med HDMI eARC eller ARC (Enhanced Audio Return Channel) och inte en vanligt HDMI-port. Om det inte finns någon HDMI eARC-port på tv:n ansluter du till HDMI ARC-porten. Om det inte finns någon ARC-port på tv:n ansluter du soundbarhögtalaren med en optisk kabel (se sidan 62).</p> <p>Om soundbarhögtalaren är ansluten till TV:ns HDMI eARC- eller ARC-port ska du kontrollera att Consumer Electronics Control (CEC) är aktiverad i TV:ns systemmeny. I din TV kanske CEC-funktionen har ett annat namn. Se TV:ns bruksanvisning.</p> <p>Koppla från HDMI-kabeln från TV:ns HDMI eARC- eller ARC-port och sätt sedan tillbaka den.</p> <p>Sätt i den optiska kabeln i en port på TV:n märkt med Output eller OUT, inte Input eller IN.</p> <p>Dra ut elkablarna för soundbarhögtalaren, basmodulen eller surround-högtalarna (tillval), vänta i 30 sekunder och sätt sedan tillbaka dem i fungerande eluttag.</p> <p>Ställ in CEC på Alternate On via Bose Music-appen.</p>

SYMPTOM	LÖSNING
<p>Soundbarhögtalaren kan inte ansluta till basmodulen eller surroundhögtalare</p>	<p>Läs mer om felsökning i instruktionsboken till din basmodul eller surroundhögtalare (se sidan 47).</p> <p>Kontrollera att din basmodul eller surroundhögtalare är kompatibel med soundbarhögtalaren (se sidan 47).</p> <p>Dra ut elkablarna för soundbarhögtalaren, basmodulen eller surroundhögtalarna (tillval), vänta i 30 sekunder och sätt sedan tillbaka dem i ett eluttag.</p>
<p>Inget ljud från basmodulen eller surroundhögtalarna</p>	<p>Kontrollera att din basmodul eller surroundhögtalare är kompatibel med soundbarhögtalaren (se sidan 47).</p> <p>Kontrollera att programvaran är uppdaterad i Bose Music-appen.</p> <p>Justera basnivån via Bose Music-appen (se sidan 27).</p> <p>Byt till en annan källa (sesidan 24).</p>
<p>Ljud hörs från TV-högtalarna</p>	<p>Kontrollera att soundbarhögtalarens HDMI-kabel är inkopplad i en port i din tv som är märkt med HDMI eARC eller ARC (Enhanced Audio Return Channel) och inte en vanligt HDMI-port. Om det inte finns någon HDMI eARC-port på tv:n ansluter du till HDMI ARC-porten. Om det inte finns någon ARC-port på tv:n ansluter du soundbarhögtalaren med en optisk kabel (se sidan 62).</p> <p>Koppla från HDMI-kabeln från TV:ns HDMI eARC- eller ARC-port och sätt sedan tillbaka den.</p> <p>Dra ut elkablarna för soundbarhögtalaren, basmodulen eller surroundhögtalarna (tillval), vänta i 30 sekunder och sätt sedan tillbaka dem i ett eluttag.</p> <p>Stäng av TV-högtalarna. Se TV:ns bruksanvisning.</p> <p>Sänk TV-volymen så mycket som det går.</p> <p>Om soundbarhögtalaren är ansluten till TV:ns HDMI eARC- eller ARC-port ska du kontrollera att Consumer Electronics Control (CEC) är aktiverad i TV:ns systemmeny. I din TV kanske CEC-funktionen har ett annat namn. Se TV:ns bruksanvisning.</p> <p>Ställ in CEC på Alternate On via Bose Music-appen.</p>
<p>Dåligt eller förvrängt ljud</p>	<p>Testa om möjligt andra källenheter.</p> <p>Kontrollera att din TV kan avge surroundljud. Se TV:ns bruksanvisning.</p> <p>Om ljud spelas upp från en annan enhet ska volymen på den enheten sänkas.</p> <p>Justera basnivån via Bose Music-appen (se sidan 27).</p> <p>Stänga av TV:ns högtalare. Se TV:ns bruksanvisning.</p> <p>Kontrollera ljudet (se sidan 63).</p> <p>Kör ADAPTIQ-ljudkalibreringen (se sidan 21).</p>

SYMPTOM	LÖSNING
I soundbarhögtalaren spelas inte ljud upp från rätt källanhet eller fel källanhet väljs efter en stund	Ställ in CEC på Alternate On via Bose Music-appen. Inaktivera CEC på din källa. Se bruksanvisningen till källan.
Soundbarhögtalaren och källan stängs inte av/sätts inte på samtidigt	Tryck på fjärrkontrollsknappen för källanheten som inte är synkroniserad. Tryck på strömbrytaren \cup för att starta/stänga av källan.
Soundbarhögtalaren ansluter inte till det trådlösa nätverket	Välj rätt nätverksnamn i Bose Music-appen och ange nätverkets lösenord (skiftlägeskänsligt). Kontrollera att soundbarhögtalaren och din mobila enhet är anslutna till samma trådlösa nätverk. Om dina nätverksinställningar har ändrats ska du läsa på sidan 20. Aktivera Wi-Fi på den mobila enheten som du använde för installationen. Stäng andra applikationer på din mobila enhet. Starta om den mobila enheten och routern. Om routern har stöd för både 2,4 GHz och 5 GHz-banden, ska du kontrollera att båda enheterna (den mobila eller datorn) och soundbarhögtalaren är anslutna till samma band. OBS! Ge banden specifika namn för att försäkra dig om att de ansluter till rätt band. Återställ routern. Dra ut elkablarna för soundbarhögtalaren, basmodulen eller surroundhögtalarna (tillval), vänta i 30 sekunder och sätt sedan tillbaka dem i ett eluttag. Avinstallera Bose Music-appen på din mobila enhet, återinstallera den sedan och starta om installationen. Använd en Ethernet-kabel för att ansluta till nätverket. Gå till huvudskärmen och lägg till din soundbarhögtalare om du ska ansluta till ett annat nätverk och appen inte ber dig att installera.
Soundbarhögtalaren ansluter inte till Bluetooth-enhet	Stäng av <i>Bluetooth</i> -funktionen på den mobila enheten och sätt sedan på den igen. Radera soundbarhögtalaren från <i>Bluetooth</i> -listan. Anslut igen (se sidan 39). Anslut en annan mobil enhet (se sidan 40). Kontrollera att du använder en kompatibel <i>Bluetooth</i> -mobil enhet. Ta bort soundbarhögtalaren från den mobila enhetens <i>Bluetooth</i> -lista. Anslut igen (se sidan 39). Rensa soundbarhögtalarens enhetslista (se sidan 40). Anslut igen (se sidan 39).

SYMPTOM	LÖSNING
Soundbarhögtalaren strömmar inte ljud via AirPlay	<p>Se till att soundbarhögtalaren är påslagen och inom räckhåll (se sidan 23).</p> <p>Se till att din Apple-enhet och soundbarhögtalaren är anslutna till samma Wi-Fi-nätverk.</p> <p>Uppdatera din Apple-enhet.</p> <p>Se till att soundbarhögtalaren är uppdaterad (se sidan 49).</p> <p>Om du inte hittar AirPlay-ikonen  i musikappen du strömmar från kan du strömma ljud från kontrollpanelen.</p> <p>Mer hjälp finns på: https://www.apple.com/airplay</p>
Bose Music-appen fungerar inte på min mobila enhet	<p>Se till att din mobila enhet är kompatibel med Bose Music-appen och möter systemkraven. Se även din mobila enhets appbutik för mer information om detta.</p> <p>Avinstallera Bose Music-appen från din mobila enhet och återinstallera den sedan (se sidan 19).</p>
Soundbarhögtalaren syns inte och kan inte läggas till i ett annat Bose-konto	<p>Kontrollera att delning är aktiverat för soundbarhögtalaren med hjälp av Bose Music-appen.</p> <p>Kontrollera att soundbarhögtalaren och din mobila enhet är anslutna till samma trådlösa nätverk.</p>



SYMPTOM	LÖSNING
<p>Google Assistant svarar inte</p>	<p>Kontrollera att lampan för avstängd mikrofon inte lyser rött. Instruktioner för att starta mikrofonen finns på sidan 30.</p> <p>Kontrollera att Google Assistant är installerad via Bose Music-appen (se sidan 28).</p> <p>OBS! Soundbarhögtalaren måste vara installerad och ansluten till ditt Wi-Fi-nätverk via Bose Music-appen. Anslut den mobila enheten till Wi-Fi.</p> <p>Anslut den mobila enheten till Wi-Fi.</p> <p>Kontrollera att Alexa är tillgänglig i ditt land.</p> <p>Se till att du använder den senaste versionen av Google Assistant-appen.</p> <p>Kontrollera att förvalet är inställt (se sidan 29).</p> <p>Kontrollera att den bärbara enheten är kompatibel.</p> <p>Ta bort Google Assistant från soundbarhögtalaren via Bose Music-appen. Lägg till Google Assistant igen.</p> <p>Välj Pandora eller Spotify som förvald musiktjänst för bästa upplevelse (se sidan 31).</p> <p>Kontrollera att du använder samma konto till din ljudtjänst på Bose Music-appen och Google Assistant-appen.</p> <p>Google Assistant saknar kanske stöd för din begäran. Nya funktioner läggs till med jämna mellanrum.</p> <p>Mer hjälp finns på: https://support.google.com/assistant</p>
<p>Ändra Google Assistants personliga resultatinställningar</p>	<p>Använd inställningsmenyn i Google Assistant-appen för att stänga av personliga resultat eller ändra konto för personliga resultat.</p>

SYMPTOM	LÖSNING
<p>Alexa svarar inte</p>	<p>Kontrollera att lampan för avstängd mikrofon inte lyser rött. Instruktioner för att starta mikrofonen finns på sidan 33.</p> <p>Kontrollera att Alexa är installerad via Bose Music-appen (se sidan 28).</p> <p>OBS! Soundbarhögtalaren måste vara installerad och ansluten till ditt Wi-Fi-nätverk via Bose Music-appen.</p> <p>Anslut den mobila enheten till Wi-Fi.</p> <p>Kontrollera att Amazon Alexa är tillgänglig i ditt land.</p> <p>Se till att du använder den senaste versionen Alexa-appen.</p> <p>Kontrollera att den bärbara enheten är kompatibel.</p> <p>Kontrollera att förvalet är inställt (se sidan 32).</p> <p>Ta bort Alexa från soundbarhögtalaren via Bose Music-appen. Lägg till Alexa igen.</p> <p>Kontrollera att du säger namnet som du angett i Bose Music-appen. Om det finns flera soundbarhögtalare med samma namn använder du det namn som tilldelats i Alexa-appen eller ändrar namnet i Bose Music-appen.</p> <p>Om du använder Voice4Video™:</p> <ul style="list-style-type: none"> • Kontrollera att inget blockerar sikten mellan soundbarhögtalaren, TV:n och/eller kabel- eller satellitboxen. • Kontrollera att soundbarhögtalaren är ansluten med HDMI-kabeln (se sidan 61). • Kontrollera att du har konfigurerat den här funktionen via Bose Music-appen och anslutit TV:n och/eller kabel- eller satellitboxen. • Kontrollera att du angett postnumret och tjänsteleverantören för din kabel-/satellitbox. <p>Alexa saknar kanske stöd för din begäran. Nya funktioner läggs till med jämna mellanrum.</p> <p>Mer hjälp finns på: https://www.amazon.com/usealexa</p>
<p>Förvalet svarar inte</p>	<p>Kontrollera att förvalet är inställt (se sidan 37).</p>
<p>Soundbarhögtalaren ansluter inte till en Bose SoundLink Bluetooth-högtalare eller till Bose-hörlurar</p>	<p>Se till att högtalaren eller hörlurarna är påsatta, befinner sig inom 9 m från soundbarhögtalaren och är redo att ansluta till en annan enhet. Mer information finns i handboken för produkten.</p>

SYMPTOM	LÖSNING
<p>Det går inte att återansluta soundbarhögtalaren till en tidigare ansluten Bose SoundLink Bluetooth-högtalare</p>	<p>Använd produktkontrollerna på din högtalare för att bläddra igenom listan med produktenheter tills du hör namnet på din soundbarhögtalare. Produktspecifika instruktioner finns i högtalarens bruksanvisning.</p>
<p>Soundbarhögtalaren återansluts inte till tidigare anslutna Bose-hörlurar</p>	<p>Anslut med Bose Music-appen. Du kan nå detta alternativ från menyn Inställningar.</p>
<p>Fördröjt ljud från en ansluten Bose SoundLink Bluetooth-högtalare eller Bose-hörlurar</p>	<p>Alla Bose SoundLink Bluetooth-högtalare kan inte spela upp perfekt synkroniserat ljud när de är anslutna till soundbarhögtalaren. Kontrollera om din produkt är kompatibel på: worldwide.Bose.com/Support/Groups</p> <p>Installera alla tillgängliga programuppdateringar för din högtalare eller dina hörlurar. Kontrollera om det finns uppdateringar genom att öppna lämplig Bose-app för din produkt på din mobila enhet eller gå till btu.Bose.com på datorn.</p>

ÅTERSTÄLLA SOUNDBARHÖGTALAREN

Vid en fabriksåterställning rensas alla källenhets-, volym- och nätverksinställningar och ADAPTİQ-inställningar för ljudkalibrering från soundbarhögtalaren och de ursprungliga inställningarna kommer att gälla.

1. På fjärrkontrollen trycker du och håller ned strömbrytaren  och Hoppa framåt-knappen  i 5 sekunder samtidigt tills ljusrampen pulserar med vitt sken två gånger och sedan övergår till svart.



Soundbarhögtalaren startar om. När återställningen är klar lyser ljusrampen med fast gult sken.

2. Så här återställer du soundbarhögtalarens nätverks- och ljudinställningar:
 - a. Starta Bose Music-appen på din mobila enhet och lägg till soundbarhögtalaren till ditt nätverk (se "Lägga till soundbarhögtalaren i ett befintligt konto" på sidan 20).
 - b. Kör ADAPTİQ-ljudkalibrering via Bose Music-appen (se sidan 21).

ANSLUTNINGSLTERNATIV

Anslut soundbarhögtalaren till TV:n med ett av följande anslutningsalternativ:

- **Alternativ 1 (bästa alternativ):** HDMI eARC (Audio Return Channel) eller ARC
- **Alternativ 2:** Optisk

OBS! Använd TV:ns HDMI eARC-port för att använda TV:ns fjärrkontroll för att styra ström, volym och ljudavstängning på soundbarhögtalaren.

1. Leta upp portarna **HDMI IN** och **Audio OUT** (optisk) på baksidan av TV:n.

OBS! TV:ns portpanel kanske inte överensstämmer med bilden. Titta på portens form.

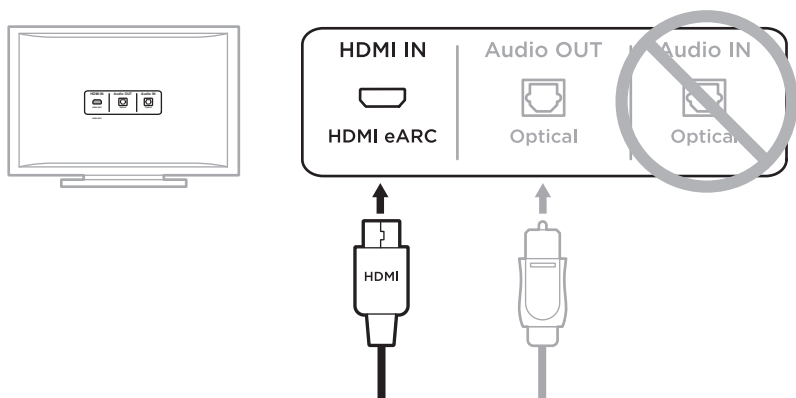

Alternativ 1 (bästa alternativ)
HDMI eARC (eller ARC): Använd HDMI-kabel för denna anslutning.

Alternativ 2
Optisk: Om din tv inte har en HDMI eARC- (eller ARC-) port ska den optiska kabeln användas till anslutningen.

2. Välj en ljudkabel.

ANSLUTA SOUNDBARHÖGTALAREN TILL TV:N

När du valt ett ljudkabelalternativ ansluter du soundbarhögtalaren till TV:n.

Alternativ 1 (bästa alternativ): HDMI eARC eller ARC

1. Sätt in den andra änden av HDMI-kabeln i TV:ns **HDMI eARC-** eller **ARC**-port.
2. För in den andra änden av kabeln i **HDMI (eARC)**-porten på soundbarhögtalaren.

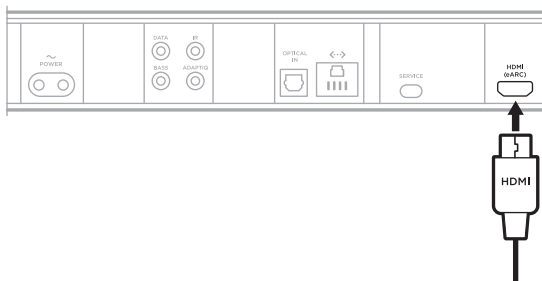

Alternativ 2: Optisk

Om din tv inte har en HDMI eARC- (eller ARC-) port går det att ansluta soundbarhögtalaren till tv:n med en optisk kabel.

1. Ta bort de skyddande kåporna vid kabeländarna på den optiska kabeln.

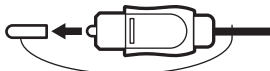

TÄNK PÅ: Om du sätter i kontakten med höljet kvar kan det skada kontakten och/eller porten.

2. Sätt i den ena änden av den optiska kabeln i TV:ns **Optical OUT**-port.

TÄNK PÅ: Om du vänder kontakten fel kan du skada kontakten och/eller porten.

3. Håll hankontakten på den andra änden av den optiska kabeln.
4. Rikta in kontakten mot soundbarhögtalarens **OPTICAL IN**-port och för in kontakten försiktigt.

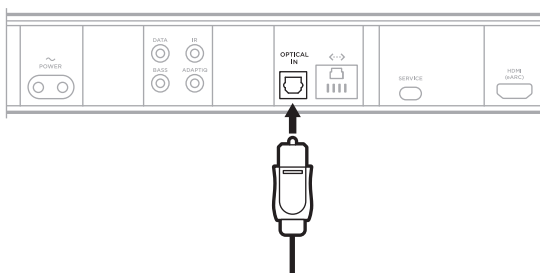

OBS! Porten har ett skydd som öppnas inåt när du för in kontakten.

5. Tryck in kontakten i porten tills du hör eller känner att det klickar till.



KONTROLLERA LJUDET

1. Sätt på TV:n.

2. Stäng av TV-högtalarna.

OBS! I bruksanvisningen som medföljer TV:n finns mer information.

3. Om du använder en kabel/satellitbox eller annan sekundär källa:

a. Sätt på källan.

b. Välj lämplig TV-ingång.

4. Sätt på soundbarhögtalaren (se sidan 23).

Du ska nu höra ljud från soundbarhögtalaren.

5. På fjärrkontrollen trycker du på knappen Ljud av X .

Du ska nu inte höra något ljud från TV-högtalarna eller soundbarhögtalaren.

OBS! Om du hör ljud från tv:n efter att ha stängt av ljudet på din soundbarhögtalare ska du läsa "Ljud hörs från TV-högtalarna" på sidan 53.

โปรดอ่านและเก็บคำแนะนำด้านความปลอดภัย การรักษาความปลอดภัย และการใช้งานทั้งหมดไว้

CE Bose Corporation ขอประกาศในที่นี้ว่าผลิตภัณฑ์นี้สอดคล้องตามข้อกำหนดที่จำเป็นและข้อบังคับที่เกี่ยวข้องอื่น ๆ ของข้อกำหนดกับ Directive 2014/53/EU และข้อบังคับอื่นๆ ทั้งหมดของข้อกำหนดกับ EU ที่ใช้บังคับ โปรดรับรองมาตรฐานความปลอดภัยของผลิตภัณฑ์ฉบับสมบูรณ์ สามารถอ่านได้จาก www.Bose.com/compliance

UK CA ผลิตภัณฑ์นี้สอดคล้องตามข้อกำหนดความเข้ากันได้ทางแม่เหล็กไฟฟ้า 2016 ที่เกี่ยวข้องทั้งหมดและข้อกำหนด UK ที่เกี่ยวข้องทั้งหมดอื่นๆ โปรดรับรองมาตรฐานความปลอดภัยของผลิตภัณฑ์ฉบับสมบูรณ์ สามารถอ่านได้จาก www.Bose.com/compliance

Bose Corporation ขอประกาศในที่นี้ว่าผลิตภัณฑ์นี้สอดคล้องตามข้อกำหนดที่จำเป็นของกฎระเบียบว่าด้วยอุปกรณ์วิทยุ 2017 และข้อกำหนด UK ที่เกี่ยวข้องทั้งหมดอื่นๆ โปรดรับรองมาตรฐานความปลอดภัยของผลิตภัณฑ์ฉบับสมบูรณ์ สามารถอ่านได้จาก www.Bose.com/compliance

คำแนะนำด้านความปลอดภัยที่สำคัญ

โปรดอ่านคำแนะนำเหล่านี้

ทำความสะอาดด้วยผ้าแห้งเท่านั้น

อย่ากีดขวางช่องระบายอากาศ ติดตั้งตามคำแนะนำของผู้ผลิต

อย่าตั้งใกล้กับแหล่งที่ก่อให้เกิดความร้อนใดๆ เช่น เครื่องทำความร้อน หน้ากากเครื่องทำความร้อน เต้า หรืออุปกรณ์อื่นๆ (รวมถึงเครื่องขยายเสียง) ที่ก่อให้เกิดความร้อน

ใช้แต่อุปกรณ์ต่อ/อุปกรณ์เสริมที่ผู้ผลิตระบุเท่านั้น

นำผลิตภัณฑ์เข้ารับการซ่อมแซมทั้งหมดจากช่างผู้ชำนาญเท่านั้น การเข้ารับบริการซ่อมแซมเป็นสิ่งจำเป็นเมื่ออุปกรณ์เกิดความเสียหายไม่ว่าทางใดทางหนึ่ง เช่น สายไฟหรือปลั๊กเสียหาย ของเหลวกรดหรือวัสดุแปลกปลอมตกหล่นเข้าไปในอุปกรณ์ อุปกรณ์ถูกฝนหรือความชื้น ไม่ทำงานตามปกติ หรืออุปกรณ์ตกหล่น

คำเตือน/ข้อควรระวัง



สัญลักษณ์นี้เป็นผลิตภัณฑ์ หมายถึงบริเวณที่ไม่มีฉนวนหุ้มภายในเครื่อง ซึ่งอาจมีแรงดันสูงพอที่จะทำให้เสี่ยงต่อการถูกไฟฟ้าดูดได้



สัญลักษณ์นี้เป็นผลิตภัณฑ์ หมายถึงคำแนะนำในการใช้งานและการดูแลรักษาที่สำคัญในคู่มือผู้ใช้



ผลิตภัณฑ์นี้ประกอบด้วยชิ้นส่วนขนาดเล็ก ซึ่งอาจทำให้เกิดอันตรายจากการสำลัก ไม่เหมาะสำหรับเด็กอายุต่ำกว่า 3 ปี



ผลิตภัณฑ์นี้ประกอบด้วยวัสดุแม่เหล็ก ปรีกษาแพทย์ว่าสิ่งนี้อาจส่งผลกระทบต่อการใช้งานอุปกรณ์การแพทย์ที่ปลุกถ่ายของคุณหรือไม่



ผลิตภัณฑ์นี้มีพื้นผิวที่ทำจากกระจกเทมเปอร์ ระวังอย่าให้กระจกถูกระแทก ในกรณีที่เกิดกระจกแตก ให้จัดการเศษกระจกที่แตกอย่างระมัดระวัง

- เพื่อลดความเสี่ยงต่อการเกิดเพลิงไหม้หรือไฟฟ้าดูด อย่าให้ผลิตภัณฑ์ถูกฝนหรือความชื้น
- อย่าวางผลิตภัณฑ์นี้ในบริเวณที่มีน้ำหยดหรือกระเด็น และไม่ควรวางภาชนะบรรจุของเหลว เช่น แจกัน ไวบนหรือใกล้กับเครื่อง
- วางผลิตภัณฑ์ให้อยู่ห่างจากไฟและแหล่งที่ก่อให้เกิดความร้อน อย่าวางสิ่งใหม่ๆ ใหม่ๆ เช่น เทียนไขที่จุดไฟ ไวบนหรือใกล้กับผลิตภัณฑ์
- อย่าดัดแปลงผลิตภัณฑ์นี้โดยไม่ได้รับอนุญาต
- อย่าใช้เครื่องแปลงไฟกับผลิตภัณฑ์นี้
- อย่าใช้ผลิตภัณฑ์นี้ในรถหรือเรือ
- ในกรณีที่ใช้ปลั๊กไฟหลักหรือปลั๊กพวงเป็นอุปกรณ์ตัดไฟ อุปกรณ์ตัดไฟดังกล่าวควรพร้อมใช้งานได้
- แบตเตอรี่แบบชาร์จได้/แบตเตอรี่แบบใช้ครั้งเดียวที่ใช้ในอุปกรณ์นี้อาจทำให้เกิดเพลิงลุกไหม้หรือการไหม้จากสารเคมีได้ หากใช้งานไม่ถูกต้อง เปลี่ยนใหม่อย่างไม่ถูกต้อง หรือเปลี่ยนใหม่เป็นประเภทไม่ถูกต้อง
- ใช้อุปกรณ์ติดตั้งไปนี้เพื่อติดตั้งผลิตภัณฑ์นี้เท่านั้น: Bose Soundbar Wall Bracket
- เมื่อจัดวางผลิตภัณฑ์ ตรวจสอบว่าไม่ได้กีดขวางช่องระบายอากาศของทีวีหรือจอภาพของคุณ ดูที่คู่มือผู้ใช้ที่ให้มาพร้อมกับทีวีหรือจอภาพ และติดตั้งโดยสอดคล้องกับคำแนะนำของผู้ผลิต
- Bose ไม่แนะนำให้วางผลิตภัณฑ์ในพื้นที่จำกัดอย่างเช่นในช่องผนังหรือในตู้ปิดทึบ เนื่องจากต้องการพื้นที่ในการระบายอากาศ
- เก็บแบตเตอรี่ให้พ้นจากเด็กเล็ก
- แบตเตอรี่อาจเป็นสาเหตุให้เกิดเพลิงลุกไหม้หรือการไหม้จากสารเคมีหากใช้งานผิด อย่างนำแบตเตอรี่ไปชาร์จซ้ำ ถอดชิ้นส่วนถูกความร้อนจัด หรือนำไปเผา

หมายเหตุ: อุปกรณ์นี้ผ่านการทดสอบและพบว่าตรงตามข้อกำหนดสำหรับอุปกรณ์ดีจิตอล คลาส B ตามส่วน 15 ของระเบียบ FCC ข้อกำหนดนี้กำหนดขึ้นเพื่อให้ง่ายขึ้นและเหมาะสำหรับการรบกวนที่เป็นอันตรายในการติดตั้งในที่อาศัย อุปกรณ์นี้ก่อให้เกิด ใช้ และสามารถแผ่พลังงานความถี่วิทยุ และหากติดตั้งและใช้งานไม่ตรงตามคำแนะนำ อาจเป็นสาเหตุให้เกิดการรบกวนที่เป็นอันตรายกับการสื่อสารทางวิทยุ อย่างไรก็ตาม ไม่มีกรรับประกันว่าการรบกวนนี้จะไม่เกิดขึ้นในการติดตั้งแบบใดแบบหนึ่ง หากอุปกรณ์นี้ก่อให้เกิดการรบกวนที่เป็นอันตรายกับการรับสัญญาณวิทยุหรือโทรทัศน์ ซึ่งสามารถพิจารณาได้จากการลองปิดและเปิดอุปกรณ์ ขอแนะนำให้ผู้ใช้ลองแก้ไขการรบกวนดังกล่าว ด้วยวิธีการต่อไปนี้

- เปลี่ยนทิศทางหรือตำแหน่งของเสาอากาศ
- เพิ่มระยะห่างระหว่างอุปกรณ์และเครื่องรับสัญญาณ
- เสียบปลั๊กอุปกรณ์นี้กับเต้ารับไฟฟ้าที่ไม่ได้ใช้สายร่วมกับเครื่องรับสัญญาณ
- ติดต่อขอรับความช่วยเหลือจากตัวแทนจำหน่ายหรือช่างเทคนิคด้านวิทยุ/โทรทัศน์ที่มีประสบการณ์

การแก้ไขหรือตัดแปลงอื่นใดที่ไม่ได้รับอนุญาตโดยตรงจาก Bose Corporation อาจทำให้ผู้ใช้ไม่มีสิทธิ์ใช้งานอุปกรณ์นี้อีกต่อไป อุปกรณ์นี้สอดคล้องตามส่วน 15 ของระเบียบ FCC และมาตรฐาน RSS ที่ได้รับการยกเว้นใบอนุญาต ISED Canada การทำงานของอุปกรณ์ขึ้นอยู่กับเงื่อนไข 2 ประการ ดังนี้ (1) อุปกรณ์นี้ต้องไม่ก่อให้เกิดสัญญาณรบกวนที่เป็นอันตราย และ (2) อุปกรณ์นี้ต้องยอมรับสัญญาณรบกวนทุกชนิดที่ได้รับ รวมถึงสัญญาณรบกวนที่อาจทำให้เกิดการทำงานที่ไม่พึงประสงค์

ควรติดตั้งและใช้งานอุปกรณ์นี้ในระยะห่างอย่างน้อย 20 ซม. ระหว่างเครื่องกำเนิดรังสีและร่างกายของคุณ

อุปกรณ์นี้ เมื่อทำงานในย่านความถี่ 5150 ถึง 5250 MHz จะใช้สำหรับการใช้งานภายในอาคารเท่านั้น ทั้งนี้เพื่อลดโอกาสที่จะเกิดสัญญาณรบกวนที่เป็นอันตรายกับระบบดาวเทียมเคลื่อนที่ระบบอื่นที่ใช้ช่องสัญญาณร่วมกัน

CAN ICES-3(B)/NMB-3(B)

ตารางสถานะพลังงานผลิตภัณฑ์

ผลิตภัณฑ์นี้ซึ่งปฏิบัติตามข้อกำหนดด้านการออกแบบเชิงนิเวศสำหรับผลิตภัณฑ์ที่เกี่ยวข้องกับพลังงานของข้อกำหนด Directive 2009/125/EC และระเบียบข้อบังคับการออกแบบเชิงนิเวศสำหรับผลิตภัณฑ์ที่เกี่ยวข้องกับพลังงานและข้อมูลพลังงาน (การแก้ไข) (EU Exit) 2020 นั้น สอดคล้องตามบรรทัดฐานหรือเอกสารต่อไปนี้: กฎระเบียบ (EC) เลขที่ 1275/2008 ตามที่แก้ไขโดยกฎระเบียบ (EU) เลขที่ 801/2013

ข้อมูลสถานะพลังงานที่ต้องระบุ	โหมดพลังงาน	
	สถานะสแตนด์บาย	สถานะสแตนด์บายขณะเชื่อมต่อเครือข่าย
การสิ้นเปลืองพลังงานในโหมดพลังงานที่ระบุ, ที่กำลังไฟเข้า 230V/50Hz	< 0.5 W	ประเภทเครือข่ายทั้งหมด ≤ 2.0 W
ระยะเวลาหลังจากอุปกรณ์สลับเข้าสู่โหมดโดยอัตโนมัติ	< 2.5 ชั่วโมง	≤ 20 นาที
การสิ้นเปลืองพลังงานในสถานะสแตนด์บายขณะเชื่อมต่อเครือข่าย หากพอร์ตเครือข่ายแบบใช้สายทั้งหมดเชื่อมต่ออยู่ และเปิดใช้งาน พอร์ตเครือข่ายแบบไร้สายทั้งหมด, ที่กำลังไฟเข้า 230V/50Hz	ไม่ระบุ	≤ 2.0 W
กระบวนการเปิดใช้งาน/ปิดใช้งานพอร์ตเครือข่าย การปิดใช้งานเครือข่ายทั้งหมดจะเปิดใช้งานโหมดสแตนด์บาย	Wi-Fi: ปิดใช้งานโดยการกดปุ่ม Bose Music และปุ่มข้ามไปข้างหน้าหรือทิศทางไว้พร้อมกัน ทำซ้ำเพื่อเปิดใช้งาน Bluetooth: ปิดใช้งานโดยการล้างรายการการจับคู่โดยกดปุ่ม Bluetooth* บนรีโมทค้างไว้นาน 10 วินาที เปิดใช้งานโดยการจับคู่กับแหล่งสัญญาณ Bluetooth* อีเทอร์เน็ต: ปิดใช้งานโดยการกดสายอีเทอร์เน็ตออก เปิดใช้งานโดยการเสียบสายอีเทอร์เน็ต	

สำหรับยุโรป:

ช่วงความถี่การทำงานคือ 2400 ถึง 2483.5 MHz, 5150 ถึง 5350 MHz และ 5470 ถึง 5725 MHz

กำลังการส่งสูงสุดน้อยกว่า 20 dBm EIRP

ช่วงความถี่การทำงานคือ 5725 ถึง 5850 MHz

กำลังการส่งสูงสุดน้อยกว่า 14 dBm (25mW) EIRP

กำลังการส่งสูงสุดต่ำกว่าข้อจำกัดที่กำหนด ดังนั้นไม่จำเป็นต้องมีการทดสอบ SAR และยกเว้นตามข้อกำหนดที่เกี่ยวข้อง

อุปกรณ์นี้จำกัดให้ใช้งานภายในอาคารเมื่อทำงานในย่านความถี่ 5150 ถึง 5350 MHz ในประเทศสมาชิก EU ทั้งหมด ที่แสดงในตาราง

									
BE	DK	IE	UK(NI)	FR	CY	SK	HU	AT	SE
BG	DE	PT	EL	HR	LV	LT	MT	PL	
CZ	EE	FI	ES	IT	RO	LU	NL	SI	



สัญลักษณ์นี้หมายความว่าไม่ควรทิ้งผลิตภัณฑ์นี้เหมือนเป็นขยะตามบ้านทั่วไป และควรจัดการทิ้งให้กับสถานจัดเก็บขยะที่เหมาะสมเพื่อการนำรีไซเคิล การจัดการทิ้งและการรีไซเคิลอย่างเหมาะสมช่วยปกป้องทรัพยากรธรรมชาติ สุขภาพของมนุษย์ และสิ่งแวดล้อม สำหรับข้อมูลเพิ่มเติมเกี่ยวกับวิธีการทิ้งและการรีไซเคิลผลิตภัณฑ์นี้ ให้ติดต่อเทศบาลในท้องถิ่นของคุณ บริการกำจัดขยะ หรือร้านค้าที่คุณซื้อผลิตภัณฑ์นี้

กฎระเบียบการจัดการสำหรับอุปกรณ์ความถี่วิทยุกำลังต่ำ

มาตรา 12

ตาม “กฎระเบียบในการบริหารจัดการสำหรับอุปกรณ์ความถี่วิทยุกำลังต่ำ” โดยไม่ได้รับอนุญาตจาก NCC บริษัท กิจการ หรือผู้ใช้ไม่ได้รับอนุญาตให้เปลี่ยนความถี่ ปรับปรุงกำลังการส่งสัญญาณ หรือแก้ไขลักษณะเฉพาะตลอดจนถึงประสิทธิภาพดั้งเดิมของอุปกรณ์ความถี่วิทยุกำลังต่ำที่ได้รับอนุมัติ

มาตรา 15

อุปกรณ์ความถี่วิทยุกำลังต่ำไม่ควรมีผลต่อความปลอดภัยของเครื่องบิน และรบกวนการสื่อสารตามกฎหมาย หากไม่เป็นเช่นนั้น ผู้ใช้ควรยุติการใช้งานทันทีจนกว่าจะไม่มีสัญญาณรบกวนอีกต่อไป การสื่อสารตามกฎหมายที่กล่าวข้างต้นหมายถึงการสื่อสารทางวิทยุที่ดำเนินการสอดคล้องกับกฎหมายโทรคมนาคม

อุปกรณ์ความถี่วิทยุกำลังต่ำต้องยอมรับการรบกวนจากระบบการสื่อสารตามกฎหมายหรืออุปกรณ์ที่ปล่อยคลื่นวิทยุ ISM



โปรดทิ้งแบตเตอรี่ที่ใช้แล้วให้เหมาะสม ตามระเบียบข้อบังคับของท้องถิ่น อย่าเผาแบตเตอรี่

ตารางข้อกำหนดสารที่เป็นอันตรายของจีน

ชื่อและปริมาณสารหรือองค์ประกอบที่เป็นพิษหรือเป็นอันตราย						
สารและองค์ประกอบที่เป็นพิษหรือเป็นอันตราย						
ชื่อชิ้นส่วน	ตะกั่ว (Pb)	ปรอท (Hg)	แคดเมียม (Cd)	โครเมียม 6 (CR(VI))	โพลีโบรมิเนเตดดีโอฟีนิล (PBB)	โพลีโบรมิเนเตดดีโอฟีนิลอีเธอร์ (PBDE)
PCB	X	0	0	0	0	0
ชิ้นส่วนโลหะ	X	0	0	0	0	0
ชิ้นส่วนพลาสติก	0	0	0	0	0	0
ล้าโพง	X	0	0	0	0	0
สาย	X	0	0	0	0	0
ตารางนี้ได้รับการจัดเตรียมตามข้อกำหนดของ SJ/T 11364 O: หมายความว่าสารพิษหรือสารอันตรายที่อยู่ในวัสดุทั้งหมดที่เป็นเนื้อเดียวกันสำหรับชิ้นส่วนนี้มีปริมาณต่ำกว่าข้อกำหนดขีดจำกัดของ GB/T 26572 X: หมายความว่าสารพิษหรือสารอันตรายที่อยู่ในวัสดุที่เป็นเนื้อเดียวกันอย่างน้อยหนึ่งชิ้นที่ใช้สำหรับชิ้นส่วนนี้มีปริมาณสูงกว่าข้อกำหนดขีดจำกัดของ GB/T 26572						

ตารางข้อกำหนดสารที่เป็นอันตรายของไต้หวัน

ชื่ออุปกรณ์: ล้าโพงพาวเวอร์, การตั้งชื่อประเภท: 433829						
สารประกอบที่ถูกจำกัดและสัญลักษณ์ทางเคมีของสารนั้น						
ชุด	ตะกั่ว (Pb)	ปรอท (Hg)	แคดเมียม (Cd)	โครเมียมเฮกซะวาเลนต์ (Cr+6)	โพลีโบรมิเนเตดดีโอฟีนิล (PBB)	โพลีโบรมิเนเตดดีโอฟีนิลอีเธอร์ (PBDE)
PCB	-	o	o	o	o	o
ชิ้นส่วนโลหะ	-	o	o	o	o	o
ชิ้นส่วนพลาสติก	o	o	o	o	o	o
ล้าโพง	-	o	o	o	o	o
สาย	-	o	o	o	o	o
หมายเหตุ 1: “o” บ่งชี้ปริมาณเปอร์เซ็นต์ของสารที่ถูกจำกัดไม่เกินเปอร์เซ็นต์ของค่าการมีอยู่จริงที่ใช้อ้างอิง หมายเหตุ 2: “-” บ่งชี้ว่าสารที่ถูกจำกัดตรงตามข้อกำหนด						

วันที่ผลิต: ตัวเลขหลักที่ 8 ในหมายเลขซีเรียลระบุถึงปีที่ผลิต หมายเลข “1” หมายถึงปี ค.ศ. 2011 หรือปี ค.ศ. 2021

ผู้นำเข้าของจีน: Bose Electronics (Shanghai) Company Limited, Level 6, Tower D, No. 2337 Gudai Rd. Minhang District, Shanghai 201100

ผู้นำเข้าของ EU: Bose Products B.V., Gorslaan 60, 1441 RG Purmerend, The Netherlands

ผู้นำเข้าของไต้หวัน: Bose Taiwan Branch, 9F-A1, No. 10, Section 3, Minsheng East Road, Taipei City 104, หมายเลขโทรศัพท์ของไต้หวัน: +886-2-2514 7676

ผู้นำเข้าของเม็กซิโก: Bose de México, S. de R.L. de C.V., Paseo de las Palmas 405-204, Lomas de Chapultepec, 11000 México, D.F. หมายเลขโทรศัพท์: +5255 (5202) 3545

ผู้นำเข้าของ UK: Bose Limited, Bose House, Quayside Chatham Maritime, Chatham, Kent, ME4 4QZ, United Kingdom

พิกัดกำลังไฟขาเข้า: 100-240V ~ 50/60Hz, 65W

CMIIT ID อยู่ที่ป้ายกำกับผลิตภัณฑ์ที่ด้านหลังของ Soundbar

โปรดกรอกข้อมูลและเก็บไว้เป็นบันทึกของคุณ

หมายเลขซีเรียลและหมายเลขรุ่นจะอยู่ที่ข้างใต้ของ soundbar

หมายเลขซีเรียล: _____

หมายเลขรุ่น: 433829

โปรดเก็บใบเสร็จรับเงินไว้กับคู่มือผู้ใช้ ในตอนนี้ คุณควรลงทะเบียนผลิตภัณฑ์ Bose ของคุณ ซึ่งคุณสามารถดำเนินการได้อย่างง่ายดายโดยไปที่ global.Bose.com/register

ข้อมูลด้านความปลอดภัย



ผลิตภัณฑ์นี้สามารถรับอัปเดตความปลอดภัยอัตโนมัติจาก Bose หากต้องการรับอัปเดตความปลอดภัยอัตโนมัติ คุณต้องดำเนินการขั้นตอนการตั้งค่าผลิตภัณฑ์ในแอปพลิเคชัน Bose Music ให้เสร็จสมบูรณ์ และเชื่อมต่อผลิตภัณฑ์กับอินเทอร์เน็ต หากคุณไม่ได้ดำเนินการขั้นตอนการตั้งค่าจนเสร็จสมบูรณ์ คุณจะต้องรับผิดชอบในการติดตั้งอัปเดตความปลอดภัยที่ Bose เผยแพร่

Amazon, Alexa, Amazon Music และโลโก้ที่เกี่ยวข้องทั้งหมดเป็นเครื่องหมายการค้าของ Amazon.com, Inc. หรือบริษัทในเครือ Apple, โลโก้ Apple, Apple Music และ AirPlay เป็นเครื่องหมายการค้าของ Apple Inc. ที่จดทะเบียนในสหรัฐฯ และประเทศอื่นๆ App Store เป็นเครื่องหมายบริการของ Apple Inc.

การใช้เครื่องหมาย Works with Apple หมายความว่าอุปกรณ์เสริมนั้นๆ ได้รับการออกแบบมาเพื่อทำงานร่วมกับเทคโนโลยีที่ระบุในเครื่องหมายนั้นโดยเฉพาะ และได้รับการรับรองจากผู้พัฒนาว่าตรงตามมาตรฐานประสิทธิภาพของ Apple

ข้อความแสดงชื่อและโลโก้ Bluetooth® เป็นเครื่องหมายการค้าจดทะเบียนของ Bluetooth SIG, Inc. และการใช้เครื่องหมายเหล่านั้นโดย Bose Corporation อยู่ภายใต้การอนุญาต

 Dolby Atmos “Dolby” “Dolby Atmos” และสัญลักษณ์ D คู่ เป็นเครื่องหมายการค้าจดทะเบียนของ Dolby Laboratories Licensing Corporation ผลิตภายใต้การอนุญาตจาก Dolby Laboratories งานที่ยังไม่ได้เผยแพร่ถือเป็นความลับ ลิขสิทธิ์ © 2012-2020 Dolby Laboratories สงวนลิขสิทธิ์ Google และ Google Play เป็นเครื่องหมายการค้าของ Google LLC

 คำว่า HDMI และ HDMI High-Definition Multimedia Interface และโลโก้ HDMI เป็นเครื่องหมายการค้าหรือเครื่องหมายการค้าจดทะเบียนของ HDMI Licensing Administrator, Inc.

ผลิตภัณฑ์นี้มีบริการ iHeartRadio โดย iHeartRadio เป็นเครื่องหมายการค้าจดทะเบียนของ iHeartMedia, Inc.

ผลิตภัณฑ์นี้ได้รับความคุ้มครองภายใต้สิทธิในทรัพย์สินทางปัญญาบางอย่างของ Microsoft ห้ามการใช้หรือการแจกจ่ายเทคโนโลยีดังกล่าวนอกผลิตภัณฑ์นี้หากไม่ได้รับการอนุญาตจาก Microsoft

Pandora เป็นเครื่องหมายการค้าหรือเครื่องหมายการค้าจดทะเบียนของ Pandora Media, Inc. การใช้งานอยู่ภายใต้การได้รับอนุญาต

QuickSet เป็นเครื่องหมายการค้าจดทะเบียนของ Universal Electronics Inc. ในสหรัฐฯ และประเทศอื่นๆ © UEI 2000-2021

ผลิตภัณฑ์นี้มีซอฟต์แวร์ Spotify รวมอยู่ ซึ่งเป็นไปตามการอนุญาตใช้งานของบริษัทอื่น ที่สามารถอ่านได้จากที่นี่: www.spotify.com/connect/third-party-licenses

Spotify เป็นเครื่องหมายการค้าจดทะเบียนของ Spotify AB

Wi-Fi เป็นเครื่องหมายการค้าจดทะเบียนของ Wi-Fi Alliance®

ADAPTIQ, Bose, Bose Bass Module, Bose Music, โลโก้ Bose Music, Bose Noise Cancelling Headphones, Bose Smart Soundbar, Bose Soundbar Wall Bracket, Bose Surround Speakers, QuietComfort, SimpleSync, SoundLink, SoundLink Revolve และ Voice4Video เป็นเครื่องหมายการค้าของ Bose Corporation

สำนักงานใหญ่ Bose Corporation: 1-877-230-5639

©2022 Bose Corporation ห้ามทำซ้ำ แก้ไข เผยแพร่ ส่วนหนึ่งส่วนใดของเอกสารนี้ หรือนำไปใช้งานใดๆ โดยไม่ได้รับอนุญาต เป็นลายลักษณ์อักษร

หากต้องการดูการเปิดเผยการอนุญาตใช้งานที่มีผลบังคับใช้กับชุดซอฟต์แวร์ของบริษัทอื่นที่รวมถึงส่วนประกอบของผลิตภัณฑ์ Bose Smart Soundbar 900 ของคุณ:

1. บนรีโมท กดปุ่ม *Bluetooth* และปุ่มข้ามย้อนกลับ *KKI* ค้างไว้นาน 5 วินาที
2. เชื่อมต่อสาย USB เข้ากับช่องเสียบ SERVICE ที่ด้านหลังของ Soundbar
3. เชื่อมต่อปลายสายอีกด้านกับคอมพิวเตอร์
4. บนคอมพิวเตอร์ ป้อน <http://203.0.113.1/opensource> ในหน้าต่างเบราว์เซอร์เพื่อแสดง EULA และการเปิดเผยการอนุญาตใช้งาน

สิ่งที่อยู่ในกล่อง

สิ่งที่อยู่ในกล่อง.....	14
-------------------------	----

เทคโนโลยี DOLBY ATMOS®	15
-------------------------------------	----

การจัดวาง **SOUNDBAR**

คำแนะนำ.....	16
--------------	----

ติดตั้ง Soundbar บนผนัง.....	17
------------------------------	----

ปรับเสียงเพื่อการติดตั้งบนผนัง	17
--------------------------------------	----

การติดตั้ง **SOUNDBAR**

เชื่อมต่อ Soundbar กับแหล่งพลังงาน.....	18
---	----

สแตนด์บายเครือข่าย	18
--------------------------	----

การตั้งค่าแอปพลิเคชัน **BOSE MUSIC**

การดาวน์โหลดแอปพลิเคชัน Bose Music	19
--	----

ผู้ใช้แอปพลิเคชัน **BOSE MUSIC** ที่มีอยู่แล้ว

เพิ่ม soundbar ไปที่บัญชีที่มีอยู่.....	20
---	----

เชื่อมต่อกับเครือข่าย Wi-Fi® อื่น	20
---	----

การปรับเทียบมาตรฐานเสียง **ADAPTiQ**

การเรียกใช้งานการปรับเทียบมาตรฐานเสียง ADAPTiQ.....	21
---	----

ส่วนควบคุม **SOUNDBAR**

ฟังก์ชันต่างๆ บนรีโมท	22
-----------------------------	----

เปิด/ปิด	23
----------------	----

การเรียกทำงานอัตโนมัติ (เฉพาะการเชื่อมต่อพิตีคัล).....	23
--	----

แหล่งสัญญาณ	24
-------------------	----

ค่าตั้งล่วงหน้า	25
-----------------------	----

การเล่นสื่อและระดับเสียง	26
--------------------------------	----

ส่วนควบคุมของระบบการช่วยเหลือด้วยเสียง	27
--	----

การปรับเสียง	27
--------------------	----

ระบบการช่วยเหลือด้วยเสียง

ตัวเลือกระบบการช่วยเหลือด้วยเสียง.....	28
ตั้งค่าระบบการช่วยเหลือด้วยเสียง	28
การเข้าถึง Google Assistant	29
การใช้เสียงของคุณ	29
การใช้ส่วนควบคุม Soundbar	30
เล่นเพลงด้วย Google Assistant	31
เลือกบริการเสียงเริ่มต้น	31
การเข้าถึง Amazon Alexa.....	32
การใช้เสียงของคุณ	32
การใช้ส่วนควบคุม Soundbar	33
การโทรและการรับส่งข้อความด้วย Amazon Alexa	34
การตั้งค่าการโทรและการรับส่งข้อความ Alexa.....	34
การใช้เสียงของคุณ	34
การตั้งค่าห้ามรบกวน.....	35
การใช้เสียงของคุณ	35
การควบคุมเสียงด้วย Voice4Video™	35
การตั้งค่า Voice4Video™	35
การใช้เสียงของคุณ	36

การปรับแต่งค่าตั้งล่วงหน้า

กำหนดค่าตั้งล่วงหน้า	37
เล่นค่าตั้งล่วงหน้า	38

การเชื่อมต่อ **BLUETOOTH®**

เชื่อมต่ออุปกรณ์เคลื่อนที่	39
ตัดการเชื่อมต่ออุปกรณ์เคลื่อนที่.....	40
เชื่อมต่ออุปกรณ์เคลื่อนที่อีกครั้ง	40
เชื่อมต่ออุปกรณ์เคลื่อนที่เพิ่มเติม.....	40
ล้างรายการอุปกรณ์ของ Soundbar.....	40

สตรีมเสียงกับ AIRPLAY

สตรีมเสียงจากศูนย์ควบคุม	41
สตรีมเสียงจากแอปพลิเคชัน	41

สถานะ SOUNDBAR

สถานะ Wi-Fi	42
สถานะ Bluetooth	42
สถานะระบบการช่วยเหลือด้วยเสียง	43
ไฟแสดงสถานะไมโครโฟนปิด	44
การเล่นสื่อและสถานะระดับเสียง	44
สถานะการอัปเดตและข้อผิดพลาด	45

คุณสมบัติขั้นสูง

การปิด/เปิดใช้งานคุณสมบัติ Wi-Fi	46
--	----

เชื่อมต่อผลิตภัณฑ์ BOSE

เชื่อมต่ออุปกรณ์เสริม (อุปกรณ์เสริม)	47
เชื่อมต่อลำโพง Bose SoundLink Bluetooth หรือหูฟัง Bose โดยใช้เทคโนโลยี SimpleSync™	47
ข้อดี	47
ผลิตภัณฑ์ที่ใช้ทำงานร่วมกันได้	47
เชื่อมต่อโดยใช้แอปพลิเคชัน Bose Music	48
เชื่อมต่อลำโพง Bose SoundLink Bluetooth หรือหูฟัง Bose อีกครั้ง	48

การดูแลรักษา

อัปเดต soundbar	49
ใส่แบตเตอรี่รีโมท	49
การทำความสะอาด Soundbar	50
ชิ้นส่วนสำหรับเปลี่ยนและอุปกรณ์เสริม	50
การรับประกันแบบจำกัด	50

การแก้ปัญหา

ลองใช้วิธีแก้ปัญหาต่อไปนี้ก่อน.....	51
วิธีแก้ปัญหาอื่นๆ	51
การรีเซ็ต Soundbar.....	59

ภาคผนวก: การอ้างอิงสำหรับการตั้งค่า

ทางเลือกในการเชื่อมต่อ	60
เชื่อมต่อ Soundbar กับทีวี	61
ทางเลือก 1 (แนะนำ): HDMI eARC หรือ ARC.....	61
ทางเลือก 2: ออพติคัล	62
การตรวจสอบเสียง	63

สิ่งที่อยู่ในกล่อง

ตรวจสอบว่าคุณได้รับอุปกรณ์ต่อไปนี้ครบถ้วน:



Bose Smart Soundbar 900

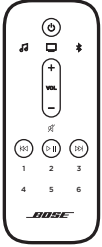

รีโมท

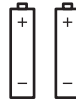

แบตเตอรี่ AAA (2)

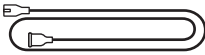

สายไฟ*

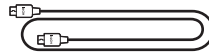

สายเคเบิล HDMI

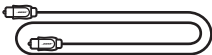

สายออปติคัล



ชุดหูฟัง ADAPTiQ

* อาจจัดส่งพร้อมสายไฟจำนวนมาก ใช้สายไฟที่เหมาะสมสำหรับภูมิภาคของคุณ

หมายเหตุ: หากส่วนหนึ่งส่วนใดของอุปกรณ์ได้รับความเสียหายหรือกระเจกบน Soundbar แดก อย่าใช้อุปกรณ์นี้ ให้ติดต่อตัวแทนจำหน่ายของ Bose หรือติดต่อฝ่ายบริการลูกค้าของ Bose

ไปที่: [worldwide.Bose.com/Support/SB900](https://www.worldwide.Bose.com/Support/SB900)

Bose Smart Soundbar 900 รองรับเทคโนโลยี Dolby Atmos® Soundbar ใช้ลำโพง Up-firing เพิ่มเติมเพื่อให้เสียงคุณภาพสูงจากทุกทิศทาง เพื่อให้คุณได้รับประสบการณ์เสียงเซอร์ราวด์ชั้นเยี่ยม ชัดเจนรอบด้าน และครอบคลุมทุกพื้นที่

คำแนะนำ

- วาง Soundbar ข้างใต้และด้านหน้าทีวี (แนะนำ) หรือเหนือทีวีของคุณโดยตรง โดยให้ด้านหน้าของ Soundbar หันไปทางห้อง
- เพื่อคุณภาพเสียงที่ดีที่สุด ตรวจสอบให้แน่ใจว่าลำโพงที่ด้านบน Soundbar (ลำโพง Up-firing) ไม่ได้ถูกปิดกั้น
- เมื่อติดตั้ง Soundbar ที่ผนัง ตรวจสอบให้แน่ใจว่าด้านบนของ Soundbar อยู่ห่างจากทีวีอย่างน้อย 10 ซม.
- หากจัดวาง Soundbar บนชั้นวางหรือฐานรองทีวี ให้จัดวางโดยด้านหน้าของ Soundbar อยู่ใกล้กับขอบด้านหน้าของชั้นวางหรือฐานรองทีวีให้มากที่สุด เพื่อประสิทธิภาพเสียงที่ดีที่สุด
- วาง Soundbar ภายนอกและห่างจากตู้โลหะ ห่างจากอุปกรณ์คอมพิวเตอร์เสียง/ภาพ และห่างจากแหล่งที่ก่อให้เกิดความร้อนโดยตรง
- วาง Soundbar บนแผ่นยางรองและวางบนพื้นผิวที่เรียบและได้ระดับ เพื่อการรองรับอย่างเหมาะสม ขาตั้งทั้งสองด้านต้องแนบติดกับพื้นผิวที่วาง การสั่นสะเทือนเป็นสาเหตุให้ Soundbar เคลื่อนที่ โดยเฉพาะบนพื้นผิวที่เรียบ เช่น หินอ่อน กระเบื้อง หรือไม้ที่ขัดมัน
- พยายามให้ด้านหลังของ Soundbar อยู่ห่างจากพื้นผิวใดๆ ก็ตามอย่างน้อย 1 ซม. การปิดกั้นช่องระบายความร้อนที่ด้านหลังนี้มีผลกระทบต่อประสิทธิภาพเสียงได้
- ตรวจสอบให้แน่ใจว่ามีเต้ารับไฟฟ้า AC (สายเมน) ในบริเวณใกล้เคียง
- เพื่อหลีกเลี่ยงการรบกวนระบบไร้สาย ให้วางอุปกรณ์ไร้สายอื่นๆ ออกจาก Soundbar 0.3-0.9 ม.
- เพื่อหลีกเลี่ยงการรบกวนระบบไร้สาย ให้วางจุดเชื่อมต่อ Wi-Fi บางจุดออกห่างจาก Soundbar, ชุดเสียงเบสเสริม และลำโพงเซอร์ราวด์เสริม 2.4 - 3.0 ม.
- เพื่อคุณภาพเสียงที่ดีที่สุด อย่าวาง Soundbar ไว้ภายในตู้ปิดทึบหรือตามแนวทแยงมุมที่มุมห้อง
- อย่าวางวัตถุใดๆ บน Soundbar

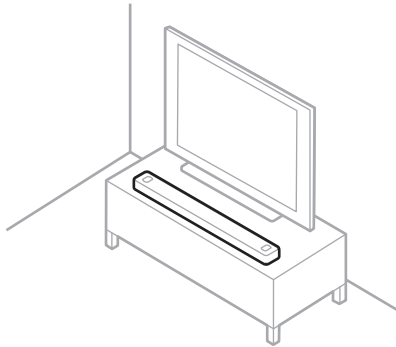

ข้อควรระวัง: อย่าวาง Soundbar โดยตั้งจากด้านหน้า ด้านหลัง หรือด้านบนขณะใช้งาน

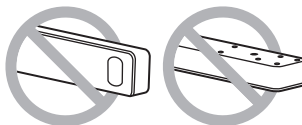

ติดตั้ง SOUNDBAR บนผนัง

คุณสามารถติดตั้ง Soundbar ไว้บนผนังได้ หากต้องการซื้อ Bose Soundbar Wall Bracket โปรดติดต่อตัวแทนจำหน่ายของ Bose ที่ได้รับอนุญาต

ไปที่: worldwide.Bose.com/Support/SB900

หมายเหตุ: ตรวจสอบให้แน่ใจว่าด้านบนของ Soundbar อยู่ห่างจากทีวีอย่างน้อย 10 ซม.

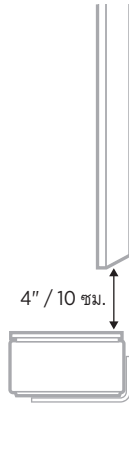

ข้อควรระวัง: อย่าใช้เครื่องมือติดตั้งอื่นใดเพื่อติดตั้ง Soundbar

ปรับเสียงเพื่อการติดตั้งบนผนัง

หลังจากที่คุณติดตั้ง Soundbar คุณต้องเรียกใช้งาน ADAPTiQ (ดูหน้า 21)

หมายเหตุ: หากคุณถอด Soundbar ออกจากผนัง เรียกใช้งาน ADAPTiQ อีกครั้ง

เชื่อมต่อ SOUNDBAR กับแหล่งพลังงาน

1. เชื่อมต่อสายไฟกับช่องเสียบ POWER ที่ด้านหลังของ Soundbar
2. เสียบปลั๊กอีกด้านของสายไฟเข้ากับเต้ารับไฟฟ้า AC (สายเมน)

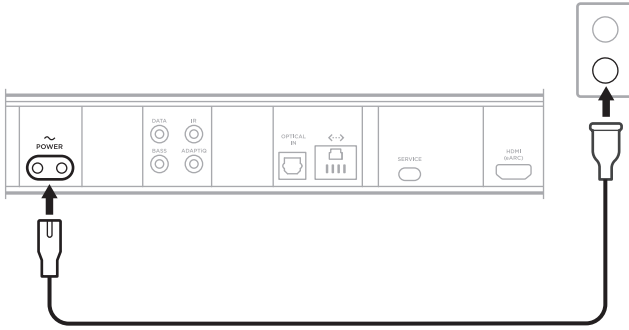



Soundbar จะเปิดขึ้นและแถบไฟจะติดสว่างหนึ่งเป็นสีอำพัน

สแตนด์บายเครือข่าย

Soundbar จะสลับไปยังโหมดสแตนด์บายเครือข่ายเมื่อไม่ได้เล่นเสียง และคุณไม่ได้กดปุ่มใดๆ หรือพูดกับระบบการช่วยเหลือด้วยเสียงเป็นเวลา 20 นาที

หากต้องการเรียกการทำงาน Soundbar จากโหมดสแตนด์บายเครือข่าย:

- บนรีโมท กดปุ่มเปิดปิด  ปุ่มแหล่งสัญญาณ (ดูหน้า 24) หรือปุ่ม Bose Music  แล้วกดปุ่มตั้งค่าล่วงหน้า (ดูหน้า 25)
- เล่นหรือเล่นเสียงต่อโดยใช้อุปกรณ์เคลื่อนที่หรือแอปพลิเคชัน Bose Music
- พูดคุยกับ Google Assistant หรือ Amazon Alexa

หมายเหตุ:

- หากต้องการเข้าถึงระบบการช่วยเหลือด้วยเสียงเมื่ออยู่ในโหมดสแตนด์บายเครือข่าย โปรดตรวจสอบว่าได้ตั้งค่า soundbar โดยใช้แอปพลิเคชัน Bose Music แล้ว (ดูหน้า 19) และไมโครโฟนเปิดอยู่ (ดูหน้า 44)
- คุณสามารถปิดใช้งานการตั้งเวลาสแตนด์บายโดยใช้แอปพลิเคชัน Bose Music คุณสามารถเข้าถึงตัวเลือกนี้จากเมนูการตั้งค่า

แอปพลิเคชัน Bose Music ช่วยให้คุณสามารถตั้งค่าและควบคุม Soundbar จากอุปกรณ์เคลื่อนที่ เช่น สมาร์ทโฟนหรือแท็บเล็ต

ด้วยการใช้แอปพลิเคชันนี้ คุณสามารถสตรีมเพลง ตั้งและเปลี่ยนค่าตั้งล่วงหน้า เพิ่มบริการเพลง สำรองสถานีวิทยุ ทางอินเทอร์เน็ต กำหนดค่า Google Assistant หรือ Amazon Alexa เลือกภาษาเสียงแจ้ง จัดการการตั้งค่า Soundbar และรับคุณสมบัติใหม่ๆ

หมายเหตุ: หากคุณสร้างบัญชี Bose Music สำหรับผลิตภัณฑ์ Bose ชิ้นอื่นอยู่แล้ว เพิ่ม Soundbar ไปที่บัญชีที่มีอยู่ของคุณ (ดูหน้า 20)

การดาวน์โหลดแอปพลิเคชัน **BOSE MUSIC**

1. บนอุปกรณ์เคลื่อนที่ ดาวน์โหลดแอปพลิเคชัน Bose Music

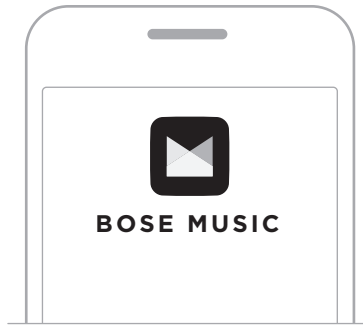

2. ทำตามคำแนะนำของแอปพลิเคชัน

เพิ่ม **SOUNDBAR** ไปที่บัญชีที่มีอยู่

หากต้องการเพิ่ม Bose Smart Soundbar 900 ให้เปิดแอปพลิเคชัน Bose Music และเพิ่ม Soundbar ของคุณ

เชื่อมต่อกับเครือข่าย **WI-FI** อื่น

เชื่อมต่อกับเครือข่ายอื่นหากชื่อหรือรหัสผ่านเครือข่ายของคุณมีการเปลี่ยนแปลง หรือคุณต้องการเปลี่ยนหรือเพิ่มเครือข่ายอื่น

1. บนรีโมท กดปุ่มทีวี และปุ่มข้ามย้อนกลับ KK1 ค้างไว้จนกระทั่งแถบไฟติดสว่างสีอำพัน
2. บนอุปกรณ์เคลื่อนที่ของคุณ เปิดการตั้งค่า Wi-Fi
3. เลือก **Bose Smart Soundbar 900**
4. เปิดแอปพลิเคชัน Bose Music และทำตามคำแนะนำของแอปพลิเคชัน

หมายเหตุ: หากแอปพลิเคชันไม่แจ้งเตือนให้คุณตั้งค่า ไปที่หน้าจอหลักและเพิ่ม Soundbar

หลังจากที่คุณตั้งค่า Soundbar โดยใช้แอปพลิเคชัน Bose Music แอปพลิเคชันจะแจ้งให้คุณเรียกใช้งานการปรับเทียบมาตรฐานเสียง ADAPTIQ เพื่อให้ได้คุณภาพเสียงที่ดีที่สุด การปรับเทียบมาตรฐานเสียง ADAPTIQ ช่วยปรับแต่งเสียงของระบบให้เหมาะกับเสียงอะคูสติกของพื้นที่การรับฟังของคุณได้ตามต้องการด้วยการวัดระดับเสียงในตำแหน่งต่างๆ ในห้อง หากต้องการเรียกใช้งานการปรับเทียบมาตรฐานเสียงคุณต้องการเวลา 10 นาทีในห้องที่เงียบ

ระหว่างการปรับเทียบมาตรฐานเสียง ADAPTIQ ไมโครโฟนบนชุดหูฟัง ADAPTIQ (ให้มาพร้อมกับ soundbar) จะตรวจวัดคุณลักษณะเสียงในห้องของคุณเพื่อกำหนดคุณภาพเสียงที่เหมาะสมที่สุด

การเรียกใช้งานการปรับเทียบมาตรฐานเสียง ADAPTIQ

หากต่อมาคุณเชื่อมต่อชุดเสียงเบสหรือลำโพงเซอร์ราวด์ที่เป็นอุปกรณ์เสริม เคลื่อนย้าย Soundbar หรือเคลื่อนย้ายเฟอร์นิเจอร์ใดๆ เรียกใช้งานการปรับเทียบมาตรฐานเสียง ADAPTIQ อีกครั้งเพื่อให้มั่นใจว่าคุณภาพเสียงที่เหมาะสมที่สุด

หากต้องการเรียกใช้งานการปรับเทียบมาตรฐานเสียง ADAPTIQ ให้ใช้แอปพลิเคชัน Bose Music คุณสามารถเข้าถึงตัวเลือกนี้จากเมนูการตั้งค่า

ส่วนควบคุม Soundbar อยู่ที่ด้านบนของ Soundbar และบนรีโมท

เคล็ดลับ: นอกจากนี้ คุณยังสามารถควบคุม Soundbar โดยใช้แอปพลิเคชัน Bose Music

ฟังก์ชันต่าง ๆ บนรีโมท

ใช้รีโมทเพื่อควบคุม Soundbar, การเชื่อมต่อ *Bluetooth* และคำสั่งล่วงหน้า

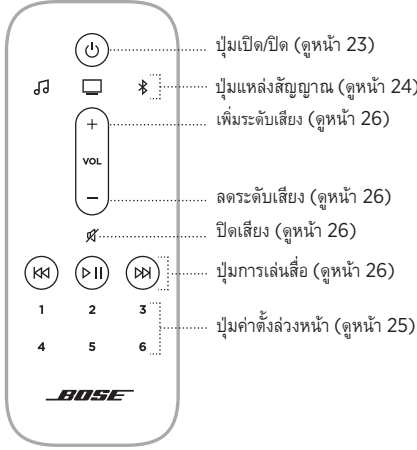

เปิด/ปิด

บนรีโมท กดปุ่มเปิด/ปิด  เพื่อเปิด/ปิด Soundbar

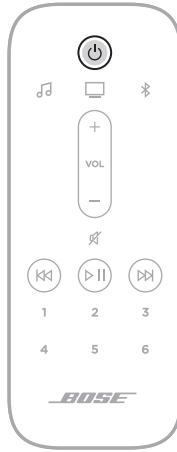

เมื่อเปิด Soundbar จะกำหนดค่าเริ่มต้นไปที่แหล่งสัญญาณที่ทำงานล่าสุด

หมายเหตุ:

- เมื่อคุณเสียบ Soundbar เข้ากับเต้ารับไฟฟ้า AC (สายเมน) Soundbar จะเปิดอัตโนมัติ
- คุณยังสามารถเข้าถึงระบบการช่วยเหลือด้วยเสียงได้เมื่อปิด Soundbar

เคล็ดลับ: คุณยังสามารถใช้ Voice4Video™ เพื่อเปิดหรือปิด Soundbar (ดูหน้า 35)

การเรียกทำงานอัตโนมัติ (เฉพาะการเชื่อมต่อออปติคัล)

คุณสามารถตั้งค่า Soundbar ให้เปิดเมื่อใดก็ตามที่ได้รับสัญญาณเสียง

หากต้องการสลับระหว่างการตั้งค่าเรียกทำงานอัตโนมัติกับการตั้งค่าเปิดปิดเริ่มต้น ให้กด  ค้างไว้ 10 วินาที จนกระทั่งคุณได้ยินเสียงเตือนและแถบไฟกะพริบสีขาว 2 ครั้ง

เคล็ดลับ: คุณยังสามารถควบคุมการเรียกทำงานอัตโนมัติโดยใช้แอปพลิเคชัน Bose Music คุณสามารถเข้าถึงตัวเลือกนี้จากเมนูการตั้งค่า

แหล่งสัญญาณ

คุณสามารถควบคุมเสียงของทีวี การเชื่อมต่อ *Bluetooth* และแอปพลิเคชัน Bose Music โดยใช้รีโมท

หากต้องการเลือกแหล่งสัญญาณ กดปุ่มที่เหมาะสม (แอปพลิเคชัน Bose Music 🎵, ทีวี 📺 หรือ *Bluetooth* ✱) บนรีโมท

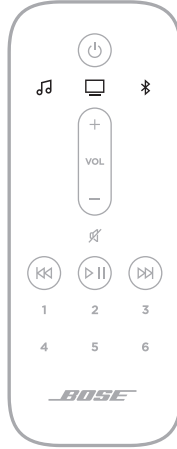

เคล็ดลับ:

- คุณยังสามารถใช้ Voice4Video™ เพื่อเลือกแหล่งสัญญาณ *Bluetooth* ของคุณ (ดูหน้า 35)
- นอกจากนี้ คุณยังสามารถใช้แอปพลิเคชัน Bose Music เพื่อเลือกแหล่งสัญญาณ

คำสั่งล่วงหน้า

Soundbar มีคำสั่งล่วงหน้า 6 คำที่คุณสามารถตั้งค่าให้เล่นเพลงจากบริการเพลงโปรดของคุณ หลังจากตั้งค่าแล้ว คุณสามารถเข้าถึงเพลงของคุณได้ทุกเมื่อ โดยแตะเพียงปุ่มเดียวบนรีโมท หรือโดยใช้แอปพลิเคชัน Bose Music

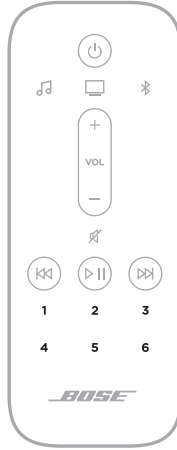

สำหรับข้อมูลเพิ่มเติมเกี่ยวกับคำสั่งล่วงหน้า ดู "การปรับแต่งคำสั่งล่วงหน้า" ที่หน้า 37

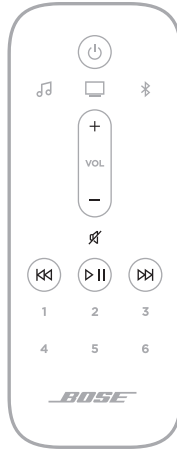

การเล่นสื่อและระดับเสียง



ฟังก์ชัน	สิ่งที่ต้องทำ
เล่น/หยุดชั่วคราว	กด ▷ หมายเหตุ: <ul style="list-style-type: none"> เมื่อหยุดเล่นเสียงชั่วคราว ไฟสองดวงที่ตรงกลางของแถบไฟจะสว่างหนึ่งเป็นสีขาวจนกระทั่งกลับมาเล่นเสียงต่อ คุณเล่น/หยุดเล่นเสียงชั่วคราวได้เฉพาะเมื่อแอปพลิเคชัน Bose Music หรือการเชื่อมต่อ Bluetooth เป็นแหล่งสัญญาณของคุณ
ข้ามไปข้างหน้า	กด ▷▶
ข้ามย้อนกลับ	กด ◀◀
เพิ่มระดับเสียง	กด + หมายเหตุ: หากต้องการเพิ่มระดับเสียงอย่างรวดเร็ว กด + ค้างไว้
ลดระดับเสียง	กด - หมายเหตุ: หากต้องการลดระดับเสียงอย่างรวดเร็ว กด - ค้างไว้
ปิดเสียง/เปิดเสียง	กด ๘ เมื่อปิดเสียง ไฟด้านซ้ายสุดของแถบไฟจะสว่างหนึ่งเป็นสีขาวจนกระทั่งกลับมาเล่นเสียงต่อ เคล็ดลับ: คุณยังสามารถกด + เพื่อยกเลิกการปิดเสียง

เคล็ดลับ: คุณยังสามารถใช้ Voice4Video™ เพื่อควบคุมการเล่นสื่อและระดับเสียงของแหล่งสัญญาณบางอย่าง (ดูหน้า 35)

ส่วนควบคุมของระบบการช่วยเหลือด้วยเสียง

คุณสามารถใช้ปุ่มดำเนินการ  และปุ่มปิดไมโครโฟน  เพื่อควบคุม Google Assistant (ดูหน้า 29) หรือ Amazon Alexa (ดูหน้า 32)

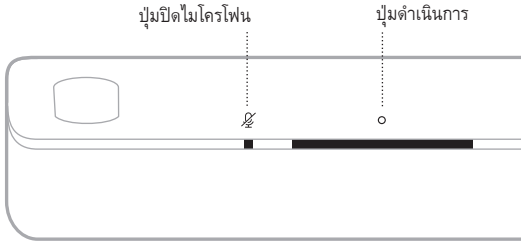

การปรับเสียง

หากต้องการปรับเสียงทุ้ม เสียงแหลม ช่องสัญญาณกลาง และช่องสัญญาณสูง ให้ใช้แอปพลิเคชัน Bose Music คุณสามารถเข้าถึงตัวเลือกเหล่านี้จากเมนูการตั้งค่า

ตัวเลือกระบบการช่วยเหลือด้วยเสียง

คุณสามารถตั้งค่า Soundbar ให้เข้าถึง Google Assistant หรือ Amazon Alexa ได้อย่างรวดเร็วและง่ายดาย

หมายเหตุ:

- คุณไม่สามารถตั้งค่า Soundbar ให้เข้าถึง Google Assistant และ Amazon Alexa พร้อมๆ กัน
- Google Assistant และ Amazon Alexa พร้อมใช้งานในบางภาษาและบางประเทศเท่านั้น

ตัวเลือกการตั้งโปรแกรม	วิธีใช้
Google Assistant	ใช้เสียงของคุณและ/หรือปุ่มดำเนินการ ○ (ดูหน้า 29)
Amazon Alexa	ใช้เสียงของคุณและ/หรือปุ่มดำเนินการ ○ (ดูหน้า 32)

ตั้งค่าระบบการช่วยเหลือด้วยเสียง

ก่อนคุณเริ่มต้น ตรวจสอบให้แน่ใจว่า soundbar และอุปกรณ์เคลื่อนที่ของคุณเชื่อมต่อกับเครือข่าย Wi-Fi เดียวกัน

หากต้องการตั้งค่าระบบการช่วยเหลือด้วยเสียงของคุณ ให้ใช้แอปพลิเคชัน Bose Music คุณสามารถเข้าถึงตัวเลือกนี้จากเมนูการตั้งค่า

หมายเหตุ:

- เมื่อตั้งค่าระบบการช่วยเหลือด้วยเสียงของคุณ ตรวจสอบให้แน่ใจว่าคุณใช้บัญชีบริการเสียงเดียวกันกับที่คุณใช้ในแอปพลิเคชัน Bose Music
- หากคุณมีผลิตภัณฑ์ Bose Music หลายเครื่องในบ้านของคุณ เพื่อประสบการณ์ระบบการช่วยเหลือด้วยเสียงที่ราบรื่น Bose ขอแนะนำให้หนึ่งคนใช้บัญชี Bose Music และบัญชีการช่วยเหลือด้วยเสียงของตนเองเพื่อตั้งค่าระบบการช่วยเหลือด้วยเสียงให้กับผลิตภัณฑ์ Bose Music ทุกตัว

การเข้าถึง GOOGLE ASSISTANT

ด้วย Soundbar คุณจะเพลิดเพลินกับเสียงเพลงที่บ้านได้ง่ายดายโดยใช้เพียงเสียงของคุณ คุณสามารถเล่นเพลงโปรด ควบคุมระดับเสียง และค้นหาข้อมูลเกี่ยวกับเพลงที่คุณฟังอยู่ได้ในแบบแฮนด์ฟรี คุณยังสามารถวางแผนสำหรับวัน ตั้งเสียงปลุก และควบคุมอุปกรณ์อัจฉริยะทั่วบ้านได้โดยใช้เพียงเสียงของคุณเอง เพียงพูดว่า “Ok Google” หรือแตะปุ่มดำเนินการ  เพื่อเริ่มการสนทนากับ Google

สำหรับข้อมูลเพิ่มเติมว่า Google Assistant สามารถทำอะไรได้บ้าง โปรดเยี่ยมชม: <https://support.google.com/assistant>

หมายเหตุ:

- Google Assistant พร้อมใช้งานในบางภาษาและบางประเทศเท่านั้น
- สำหรับข้อมูลเพิ่มเติมเกี่ยวกับการเล่นเพลงด้วย Google Assistant ดูหน้า 31

การใช้เสียงของคุณ

เริ่มต้นด้วย “Ok Google” แล้วพูดว่า:

สิ่งที่ควรทดลอง	ตัวอย่างสิ่งที่ต้องพูด
เพลิดเพลินกับความบันเทิง	เล่นเพลง
วางแผนวันของคุณ	วันนี้มีอะไรต้องทำบ้าง
จัดการงาน	ตั้งเวลาปลุก 7 โมงเช้าวันพรุ่งนี้
ควบคุมอุปกรณ์อัจฉริยะภายในบ้าน	เปิดไฟ
หาคำตอบ	สภาพอากาศสุดสัปดาห์นี้เป็นอย่างไร

การใช้ส่วนควบคุม Soundbar

คุณสามารถใช้ปุ่มดำเนินการ และปุ่มปิดไมโครโฟน เพื่อควบคุม Google Assistant ทั้งสองปุ่มอยู่ที่ด้านบนของ Soundbar

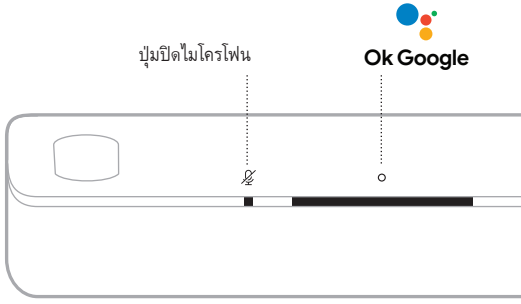

สิ่งที่ควรทดลอง	สิ่งที่ต้องทำ
พูดคุยกับ Google	แตะ <input type="radio"/> และพูดคำของคุณ สำหรับรายการสิ่งที่ควรทดลอง โปรดเยี่ยมชม: https://support.google.com/assistant
หยุดการตั้งปลุกและตัวตั้งเวลา	แตะ <input type="radio"/>
หยุด Google Assistant	แตะ <input type="radio"/>
เปิดปิดไมโครโฟน	แตะ <input checked="" type="checkbox"/> เมื่อปิดไมโครโฟน ไฟของปุ่มปิดไมโครโฟนจะสว่างนึ่งเป็นสีแดง และคุณไม่สามารถเข้าถึง Google Assistant

เล่นเพลงด้วย GOOGLE ASSISTANT

ขอให้ Google เล่นเพลงจากบริการเสียงเริ่มต้นของคุณหรือจากบริการเสียงที่เฉพาะเจาะจง เริ่มต้นด้วย “Ok Google” แล้วพูดว่า:

สิ่งที่ควรทดลอง	ตัวอย่างสิ่งที่ต้องพูด
เล่นเพลง	เล่นเพลง หมายเหตุ: Google Assistant ใช้บริการเสียงเริ่มต้นของคุณ หากต้องการเปลี่ยนบริการเพลงเริ่มต้น ใช้แอปพลิเคชัน Google Assistant
ควบคุมลำโพงของคุณ	เพิ่มระดับเสียง
เล่นจากบริการเสียงที่เฉพาะเจาะจง	เล่น NPR บน TuneIn หมายเหตุ: Google Assistant รองรับบริการเสียงบางอย่างเท่านั้น
เล่นบนลำโพงที่เฉพาะเจาะจง	เล่นเพลงแจ๊ซบนลำโพงในห้องนั่งเล่น หมายเหตุ: ตรวจสอบว่าคุณพูดชื่อลำโพงตามที่ระบุในแอปพลิเคชัน Bose Music หากลำโพงหลายตัวมีชื่อเดียวกัน ให้ใช้ชื่อที่กำหนดในแอปพลิเคชัน Google Assistant หรือเปลี่ยนชื่อในแอปพลิเคชัน Bose Music

เลือกบริการเสียงเริ่มต้น

ในระหว่างการตั้งค่าครั้งแรกสำหรับ Google Assistant แอปพลิเคชัน Google Assistant จะแจ้งให้คุณเลือกบริการเสียงเริ่มต้น เมื่อขอให้ Google เล่นเพลงบนผลิตภัณฑ์ Bose ระบบจะรองรับเฉพาะบริการ Pandora และ Spotify เท่านั้น แม้ว่ามีการเสียงอื่นแสดงให้เลือกใช้ในระหว่างการตั้งค่า แต่บริการเหล่านั้นไม่ได้รับการรองรับ

เพื่อประสบการณ์ที่ดีที่สุด ให้เลือก Pandora หรือ Spotify เป็นบริการเสียงเริ่มต้นของคุณ หากคุณเลือกบริการเสียงที่ไม่รองรับ คุณจะได้ยินข้อความแสดงข้อผิดพลาดเมื่อต้องการให้เล่นเสียงเพลง

การเข้าถึง AMAZON ALEXA

ด้วย Alexa บน Soundbar ของคุณ ชีวิตของคุณจะง่ายขึ้นเมื่อใช้เสียงของคุณเองควบคุมเพลงและอื่นๆ อีกมาก การใช้ Alexa ทำได้อย่างง่ายดายด้วยการร้องขอเท่านั้น เพียงร้องขอ Alexa จะเล่นเพลงโปรดของคุณ ข้ามไปยังเพลงถัดไป เปลี่ยนระดับเสียง อ่านข่าวให้คุณฟัง และอีกมาก Alexa บน Soundbar ช่วยให้คุณควบคุมอุปกรณ์อัจฉริยะที่บ้านได้ง่ายกว่าที่เคยโดยใช้เพียงเสียงของคุณเอง

สำหรับข้อมูลเพิ่มเติมว่า Alexa สามารถทำอะไรได้บ้าง โปรดเยี่ยมชม:
<https://www.amazon.com/usealexa>

หมายเหตุ: Alexa พร้อมใช้งานในบางภาษาและบางประเทศเท่านั้น

การใช้เสียงของคุณ

เริ่มต้นด้วย “Alexa” แล้วพูดว่า:

สิ่งที่ควรทดลอง	ตัวอย่างสิ่งที่ต้องพูด
พูดคุยกับ Alexa	Help me get started.
เล่นเสียง	Play rock music. หมายเหตุ: Amazon Music ถูกตั้งค่าเป็นบริการเพลงเริ่มต้น หากต้องการเปลี่ยนบริการเพลงเริ่มต้น ใช้แอปพลิเคชัน Alexa
หยุดเล่นเพลงชั่วคราว	Pause.
ควบคุมระดับเสียง	Turn the volume up.
ข้ามไปยังเพลงถัดไป	Skip.
เล่นจากบริการเสียงที่เฉพาะเจาะจง	Play NPR on Tunein. หมายเหตุ: Amazon Alexa ไม่รองรับบริการเสียงทั้งหมด
เล่นบนลำโพงที่เฉพาะเจาะจง	Play jazz in the “Kitchen.” หมายเหตุ: ตรวจสอบว่าคุณพูดชื่อลำโพงตามที่ระบุในแอปพลิเคชัน Bose Music หากมีลำโพงหลายตัวมีชื่อเดียวกัน ใช้ชื่อตามที่กำหนดในแอปพลิเคชัน Alexa หรือเปลี่ยนชื่อในแอปพลิเคชัน Bose Music
ตั้งตัวจับเวลา	Set a timer for 15 minutes.

สิ่งที่ควรทดลอง	ตัวอย่างสิ่งที่ต้องพูด
ค้นพบทักษะเพิ่มเติม	Help me get started with skills.
หยุด Alexa	Stop.

การใช้ส่วนควบคุม Soundbar

คุณสามารถใช้ปุ่มดำเนินการ และปุ่มปิดไมโครโฟน เพื่อควบคุม Amazon Alexa ทั้งสองปุ่มอยู่ที่ด้านบนของ Soundbar

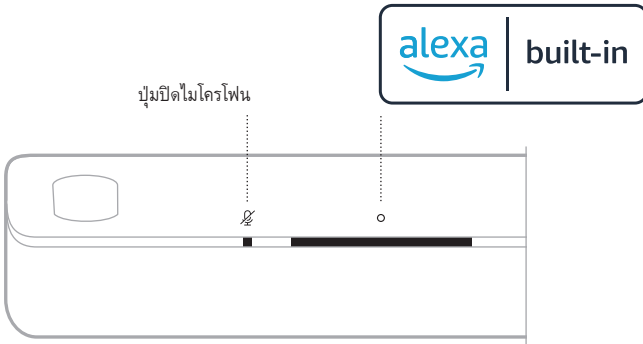

สิ่งที่ควรทดลอง	สิ่งที่ต้องทำ
พูดคุยกับ Alexa	แตะ <input type="radio"/> และพูดคำขอของคุณ สำหรับรายการสิ่งที่ควรทดลอง โปรดเยี่ยมชม: https://www.amazon.com/usealexa
หยุดการตั้งปลุกและตัวตั้งเวลา	แตะ <input type="radio"/>
หยุด Alexa	แตะ <input type="radio"/>
เปิด/ปิดไมโครโฟน	แตะ <input checked="" type="checkbox"/> หมายเหตุ: เมื่อไมโครโฟนปิดและไฟปุ่มปิดไมโครโฟนสว่างนึ่งเป็นสีแดง คุณจะไม่สามารถเข้าถึง Alexa

การโทรและการรับส่งข้อความด้วย AMAZON ALEXA

ช่วยให้ครอบครัวและญาติพี่น้องเชื่อมต่อกันได้ดีขึ้น Alexa จะแปรเปลี่ยนอุปกรณ์ของคุณให้เป็นอินเทอร์เน็ตคอมเพื่อสื่อสารแบบสองทางระหว่างกันจากห้องต่างๆ หรือบ้านต่างๆ หรือส่งข้อความประกาศแจ้งแบบสื่อสารทางเดียวจากห้องใดห้องหนึ่ง ใช้ Alexa เพื่อโทรหรือส่งข้อความหาคนอื่นได้ฟรีจากอุปกรณ์ Alexa ที่รองรับของคุณหรือแอปพลิเคชัน Alexa บนโทรศัพท์มือถือหรือแท็บเล็ตที่รองรับของคุณ

หมายเหตุ: ทั้งสองฝ่ายต้องมีอุปกรณ์ที่เปิดใช้งาน Alexa มีคุณสมบัติการโทรและการรับส่งข้อความ Alexa ให้บริการและเปิดใช้งาน และได้รับการอนุญาตติดต่อไปยังอีกฝ่ายหนึ่งในแอปพลิเคชัน Alexa

การตั้งค่าการโทรและการรับส่งข้อความ Alexa

หากต้องการตั้งค่าการโทรและการรับส่งข้อความ Alexa ให้ใช้แอปพลิเคชัน Alexa

การใช้เสียงของคุณ

เริ่มต้นด้วย “Alexa” แล้วพูดว่า:

สิ่งที่ควรทดลอง	ตัวอย่างสิ่งที่ต้องพูด
โทรไปที่อุปกรณ์ในบ้านของคุณ	Drop in on “Kitchen.” หมายเหตุ: หากอุปกรณ์นั้นเป็นผลิตภัณฑ์ Bose ตรวจสอบว่าคุณพูดชื่อลำโพงตามที่ระบุในแอปพลิเคชัน Bose Music หากมีลำโพงหลายตัวมีชื่อเดียวกัน ใช้ชื่อตามที่กำหนดในแอปพลิเคชัน Alexa หรือเปลี่ยนชื่อในแอปพลิเคชัน Bose Music
โทรหาสมาชิกในครอบครัวหรือเพื่อนที่ไม่ได้อยู่บ้านเดียวกัน	Drop in on “Mom’s Kitchen.” หมายเหตุ: ตรวจสอบว่าคุณพูดชื่อลำโพงตามที่ระบุในแอปพลิเคชัน Bose Music ของเจ้าของเครื่องและ/หรือแอปพลิเคชัน Alexa
โทรออก	Call Mom.
รับสาย	Answer.
ปฏิเสธสายหรือข้อความ	Decline.
วางสาย	End call.
เล่นเสียงข้อความ	Play message.

สิ่งที่ควรทดลอง	ตัวอย่างสิ่งที่ต้องพูด
โทรหารายชื่อติดต่อฉุกเฉิน	Call my emergency contact.
ส่งเสียงประกาศตามสาย	Announce that dinner is ready.

การตั้งค่าห้ามรบกวน

คุณปิดใช้งานการแจ้งเตือน ข้อความประกาศ และการโทรที่จะมาถึง Soundbar ทั้งหมดได้ชั่วคราว

การใช้เสียงของคุณ

เริ่มต้นด้วย “Alexa” แล้วพูดว่า:

สิ่งที่ควรทดลอง	ตัวอย่างสิ่งที่ต้องพูด
เปิดการห้ามรบกวน	Turn on Do Not Disturb.
ปิดการห้ามรบกวน	Turn off Do Not Disturb.

เคล็ดลับ: คุณยังสามารถตั้งค่าห้ามรบกวนได้โดยใช้แอปพลิเคชัน Alexa

การควบคุมเสียงด้วย VOICE4VIDEO™

เทคโนโลยี Bose Voice4Video™ ช่วยขยายความสามารถด้านเสียงของ Amazon Alexa อย่างที่ไม่เคยมี Soundbar เครื่องอื่นทำได้มาก่อน นอกเหนือจากการควบคุม Soundbar อัจฉริยะของคุณแล้ว คุณยังควบคุมทีวีและกล่องรับสัญญาณเคเบิลหรือดาวเทียมได้โดยใช้เสียงของคุณ เพียงเปล่งเสียงคุยกับ Alexa แบบเรียบง่าย คุณจะสามารเปิดทีวีและ Soundbar อัจฉริยะของคุณ เปลี่ยนเป็นแหล่งสัญญาณวิดีโอ เปลี่ยนช่องรายการตามชื่อเครื่องขายหรือหมายเลขช่อง และเริ่มดูรายการซีรีส์โปรดได้ทันที ถึงเวลาทอล์กโชว์ไมทคอนโทรลที่มักหาไม่เจอรวมทั้งคู่มือใช้งานด้วย เนื่องจาก Bose Voice4Video™ จะทำให้ทุกคนรู้สึกประจักษ์ผู้เชี่ยวชาญ แม้จะเป็นเพียงที่เสียงเด็กหรือผู้สูงอายุก็ตามเทคโนโลยีไม่ทัน

การตั้งค่า Voice4Video™

หากต้องการตั้งค่า Voice4Video™ ให้ใช้แอปพลิเคชัน Bose Music

หมายเหตุ: ก่อนการตั้งค่า Voice4Video™ คุณต้องตั้งค่า Alexa ในแอปพลิเคชัน Bose Music (ดูหน้า 28)

การใช้เสียงของคุณ

เริ่มต้นด้วย “Alexa” แล้วพูดว่า:

สิ่งที่ควรทดลอง	ตัวอย่างสิ่งที่ต้องพูด
เปิดทีวี	Turn on TV.
ปิดทีวี	Turn off TV.
เล่นวิดีโอ	Play.
หยุดเล่นวิดีโอชั่วคราว	Pause.
เล่นวิดีโอต่อ	Resume.
ข้ามวิดีโอไปข้างหน้า	Next.
ข้ามวิดีโอย้อนกลับ	Previous.
เปลี่ยนช่องรับสัญญาณเป็นเสียง Bluetooth	Switch to <i>Bluetooth</i> .
ดูช่องเครือข่ายที่เจาะจง*	Watch NFL Network.
ดูช่องรายการที่เจาะจง*	Watch channel 802.
ข้ามไปยังช่องถัดไป*	Next channel.
ข้ามกลับไปช่องก่อนหน้า*	Previous channel.

*ใช้งานได้กับกล่องรับสัญญาณเคเบิลหรือดาวเทียมเท่านั้น

คุณสามารถควบคุมค่าตั้งล่วงหน้าได้โดยใช้แอปพลิเคชัน Bose Music หรือรีโมท

หมายเหตุ: คุณไม่สามารถตั้งค่าล่วงหน้าได้เมื่อแหล่งสัญญาณของคุณเป็นการเชื่อมต่อ Bluetooth

กำหนดค่าตั้งล่วงหน้า

1. สตรีมเพลงโดยใช้แอปพลิเคชัน Bose Music
2. บนรีโมท กดปุ่ม Bose Music 



3. กดปุ่มค่าตั้งล่วงหน้าค้างไว้จนกระทั่งคุณได้ยินเสียงเตือน



เล่นค่าตั้งล่วงหน้า

หลังจากปรับแต่งค่าตั้งล่วงหน้าของคุณแล้ว กดปุ่มค่าตั้งล่วงหน้ารีโมทเพื่อเล่นเพลง



เชื่อมต่ออุปกรณ์เคลื่อนที่

1. บนรีโมท กดปุ่ม *Bluetooth* *

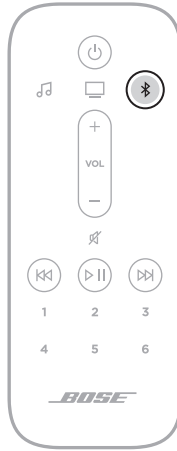

แถบไฟกะพริบเป็นสีฟ้า

2. บนอุปกรณ์มือถือของคุณ เปิดคุณสมบัติ *Bluetooth*

หมายเหตุ: เมนู *Bluetooth* จะพบได้ในเมนูการตั้งค่า

3. เลือก *Soundbar* ของคุณจากรายการอุปกรณ์

หมายเหตุ: ค้นหาชื่อที่คุณป้อนสำหรับ *Soundbar* ของคุณในแอปพลิเคชัน *Bose Music* หากคุณไม่ได้ตั้งชื่อ *Soundbar* ของคุณไว้ ชื่อเริ่มต้นจะปรากฏขึ้น

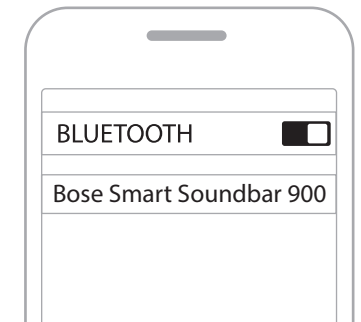

เมื่อเชื่อมต่อแล้ว คุณจะได้ยินเสียงเตือนและแถบไฟสว่างหนึ่งเป็นสีขาวแล้วดับลง ชื่อ *Soundbar* จะปรากฏในรายการอุปกรณ์เคลื่อนที่

ตัดการเชื่อมต่ออุปกรณ์เคลื่อนที่

ใช้แอปพลิเคชัน Bose Music เพื่อตัดการเชื่อมต่ออุปกรณ์เคลื่อนที่ของคุณ

เคล็ดลับ: คุณยังสามารถใช้การตั้งค่า *Bluetooth* บนอุปกรณ์เคลื่อนที่ของคุณ การปิดใช้งานคุณสมบัติ *Bluetooth* จะตัดการเชื่อมต่ออุปกรณ์อื่นๆ ทั้งหมด

เชื่อมต่ออุปกรณ์เคลื่อนที่อีกครั้ง

บนรีโมท กดปุ่ม *Bluetooth* ✱

Soundbar จะพยายามเชื่อมต่อกับอุปกรณ์ที่เคยเชื่อมต่อครั้งล่าสุด

หมายเหตุ:

- ตรวจสอบให้แน่ใจว่าเปิดใช้งานคุณสมบัติ *Bluetooth* บนอุปกรณ์เคลื่อนที่ของคุณแล้ว
- อุปกรณ์ต้องอยู่ภายในระยะทำงาน 9 ม. และเปิดอยู่

เชื่อมต่ออุปกรณ์เคลื่อนที่เพิ่มเติม

คุณสามารถจัดเก็บอุปกรณ์ได้สูงสุดถึงแปดเครื่องในรายการอุปกรณ์ของ Soundbar

หมายเหตุ: คุณสามารถเล่นเพลงจากอุปกรณ์ได้หนึ่งเครื่องในแต่ละครั้ง

1. บนรีโมท กดปุ่ม *Bluetooth* ✱ ค้างไว้จนกระทั่งแถบไฟกะพริบเป็นสีฟ้า
2. บนอุปกรณ์เคลื่อนที่ของคุณ เลือก Soundbar จากรายการอุปกรณ์

หมายเหตุ: ตรวจสอบให้แน่ใจว่าเปิดใช้งานคุณสมบัติ *Bluetooth* บนอุปกรณ์เคลื่อนที่ของคุณแล้ว

ล้างรายการอุปกรณ์ของ **SOUNDBAR**

1. บนรีโมท กดปุ่ม ✱ ค้างไว้ 10 วินาทีจนกระทั่งแถบไฟเป็นสีขาวกะพริบสองครั้งแล้วดับลง แถบไฟกะพริบเป็นสีฟ้า
2. ลบ Soundbar จากรายการ *Bluetooth* บนอุปกรณ์ของคุณ
อุปกรณ์ทั้งหมดถูกล้างออกจากรายการ และ Soundbar พร้อมสำหรับการเชื่อมต่อแล้ว (ดูหน้า 39)

Soundbar สามารถเล่นเสียงของ AirPlay 2 ซึ่งช่วยให้คุณสตรีมเสียงจากอุปกรณ์ Apple ของคุณไปยัง soundbar หรือลำโพงหลายตัวได้อย่างรวดเร็ว

หมายเหตุ:

- หากต้องการใช้ AirPlay 2 คุณต้องมีอุปกรณ์ Apple ที่ทำงานด้วย iOS 11.4 ขึ้นไป
- อุปกรณ์ Apple และ soundbar ของคุณต้องเชื่อมต่อกับเครือข่าย Wi-Fi เดียวกัน
- สำหรับข้อมูลเพิ่มเติมเกี่ยวกับ AirPlay 2 โปรดเยี่ยมชม: <https://www.apple.com/airplay>

สตรีมเสียงจากศูนย์ควบคุม

1. บนอุปกรณ์ Apple ของคุณ เปิดศูนย์ควบคุม
- 2.แตะการ์ดเสียงที่มุมขวาบนของหน้าจอค้างไว้แล้วแตะไอคอน AirPlay 
3. เลือก soundbar ของคุณ

สตรีมเสียงจากแอปพลิเคชัน

1. เปิดแอปพลิเคชันเพลง (เช่น Apple Music) และเลือกแทร็คที่ต้องการเล่น
- 2.แตะ 
3. เลือก soundbar ของคุณ

แถบไฟ LED ที่อยู่ด้านหน้าของ Soundbar แสดงสถานะ Soundbar

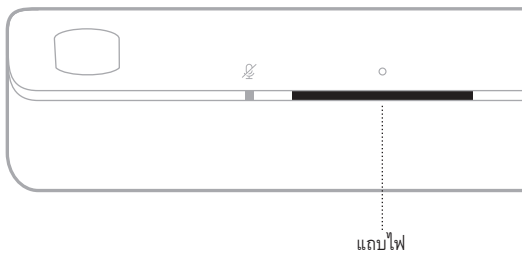

หมายเหตุ: แถบไฟจะแสดงสถานะแหล่งสัญญาณที่เลือกครั้งละหนึ่งสถานะ

สถานะ **WI-FI**

แสดงสถานะการเชื่อมต่อ Wi-Fi ของ Soundbar

การทำงานของแถบไฟ	สถานะระบบ
สีขาวกะพริบ	กำลังเชื่อมต่อ Wi-Fi
สีขาวหนึ่งแล้วดับลง	เชื่อมต่อ Wi-Fi แล้ว









สถานะ **BLUETOOTH**

แสดงสถานะการเชื่อมต่อ *Bluetooth* ของอุปกรณ์เคลื่อนที่

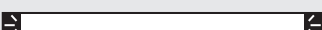
การทำงานของแถบไฟ	สถานะระบบ
สีฟ้ากะพริบ	พร้อมเชื่อมต่อกับอุปกรณ์เคลื่อนที่
สีขาวกะพริบ	กำลังเชื่อมต่อกับอุปกรณ์เคลื่อนที่
สีขาวหนึ่งแล้วดับลง	เชื่อมต่อกับอุปกรณ์เคลื่อนที่แล้ว
ไฟสีขาวกะพริบสองครั้งแล้วดับลง	กำลังล้างรายการอุปกรณ์

สถานะระบบการช่วยเหลือด้วยเสียง

แสดงสถานะของระบบการช่วยเหลือด้วยเสียง

การทำงานของแถบไฟ	สถานะระบบ
ปิด 	ระบบการช่วยเหลือด้วยเสียง ไม่ทำงาน
ไฟสีขาวเลื่อนไปตรงกลางแล้วสว่างหนึ่ง 	ระบบการช่วยเหลือด้วยเสียง กำลังฟัง
ไฟสีขาวเลื่อนไปด้านข้าง 	ระบบการช่วยเหลือด้วยเสียง กำลังคิด
สีขาวยะพริบ (เต็ม) 	ระบบการช่วยเหลือด้วยเสียง กำลังพูด
สีเหลืองกะพริบ 	การแจ้งเตือนจากระบบ การช่วยเหลือด้วยเสียง
สว่างหนึ่งเป็นสีขาวแล้วไฟสีขาวเลื่อนไปด้านข้าง 	การเตือนจากระบบ การช่วยเหลือด้วยเสียง
สีเขียวกะพริบ 	การรับสายหรือการโทร หมายเหตุ: Amazon Alexa เท่านั้น
สีเขียวสว่างหนึ่ง 	เชื่อมต่อการโทร หมายเหตุ: • เมื่อสายโทรถูกจัดการ เชื่อมต่อ แถบไฟจะดับลง • Amazon Alexa เท่านั้น
สีม่วงสว่างหนึ่งแล้วดับลง 	ห้ามรบกวนถูกเปิดใช้งาน หมายเหตุ: • เมื่อเปิดใช้งานห้ามรบกวน แถบไฟกะพริบเป็นสีม่วง ทุกครั้งที่คุณพยายาม ติดต่อกับ Alexa • Amazon Alexa เท่านั้น

ไฟแสดงสถานะไมโครโฟนปิด

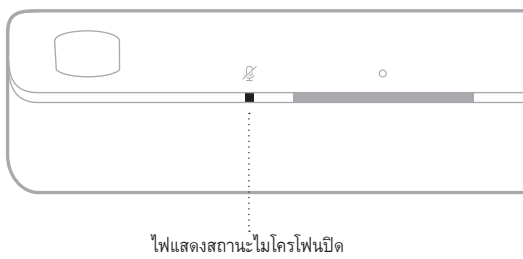

การทำงานของไฟ

สถานะระบบ

สีแดงสว่างหนึ่ง

ไมโครโฟนปิด

การเล่นสื่อและสถานะระดับเสียง

แสดงสถานะของ Soundbar ขณะควบคุมการเล่นและระดับเสียง

การทำงานของแถบไฟ

สถานะระบบ

ไฟตรงกลางสองดวง
เป็นสีขาวสว่างหนึ่ง



หยุดชั่วคราว

แถบไฟด้านขวาสุดกะพริบ
เป็นสีขาว

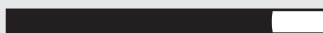

เพิ่มระดับเสียง

แถบไฟด้านซ้ายสุดกะพริบ
เป็นสีขาว



ลดระดับเสียง







แถบไฟด้านซ้ายสุดสว่างหนึ่ง
เป็นสีขาว



ปิดเสียง

สถานะการอัปเดตและข้อผิดพลาด

แสดงสถานะการอัปเดตซอฟต์แวร์และการเตือนข้อผิดพลาด

การทำงานของแถบไฟ		สถานะระบบ
สีอำพันสว่างหนึ่ง		กำลังดำเนินการตั้งค่า Wi-Fi
ไฟสีขาวเลื่อนจากขวาไปซ้าย		กำลังดาวน์โหลดการอัปเดต
ไฟสีขาวเลื่อนจากซ้ายไปขวา		กำลังอัปเดต Soundbar
สีอำพันกะพริบ 4 ครั้ง		ข้อผิดพลาดแหล่งสัญญาณ - โปรดดูแอปพลิเคชัน Bose Music
สีแดงกะพริบ 4 ครั้ง		การร้องขอไม่สามารถใช้งานได้ ชั่วคราว - ลองอีกครั้งในภายหลัง
สีแดงสว่างหนึ่ง		ข้อผิดพลาด - ติดต่อ ฝ่ายบริการลูกค้าของ Bose

การปิด/เปิดใช้งานคุณสมบัติ **WI-FI**

บนรีโมท กดปุ่ม Bose Music  และปุ่มข้ามไปข้างหน้า  ค้างไว้จนกระทั่งแถบไฟเป็นสีขาวกะพริบสองครั้งแล้วดับลง

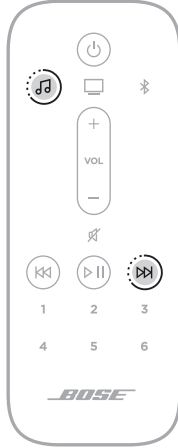

เชื่อมต่ออุปกรณ์เสริม (อุปกรณ์เสริม)

คุณสามารถเชื่อมต่ออุปกรณ์เสริมใดๆ เหล่านี้กับ Soundbar ของคุณ สำหรับข้อมูลเพิ่มเติม โปรดดูคู่มือผู้ใช้ของอุปกรณ์เสริม

- **Bose Bass Module 700:** Bose.com/BM700
- **Bose Bass Module 500:** Bose.com/BM500
- **Bose Surround Speakers 700:** Bose.com/SS700
- **Bose Surround Speakers:** Bose.com/SS

เชื่อมต่อลำโพง **BOSE SOUNDLINK BLUETOOTH** หรือหูฟัง **BOSE** โดยใช้เทคโนโลยี **SIMPLESYNC™**

ด้วยเทคโนโลยี Bose SimpleSync™ คุณสามารถเชื่อมต่อลำโพง Bose SoundLink Bluetooth หรือหูฟัง Bose กับ Soundbar เพื่อวิธีใหม่ในการรับฟังเพลงและชมภาพยนตร์

ข้อดี

- ประสิทธิภาพรับฟังเสียงที่วิเศษเฉพาะตัว: ฟังเสียงที่วิเศษโดยไม่รบกวนบุคคลอื่นโดยการเชื่อมต่อหูฟัง Bose ของคุณกับ Soundbar ใช้การควบคุมระดับเสียงอย่างเป็นอิสระบนอุปกรณ์แต่ละเครื่องเพื่อลดระดับเสียงหรือปิดเสียง Soundbar ได้โดยหูฟังยังคงให้เสียงดังในระดับที่คุณต้องการ
- ฟังเพลงเดียวกันในห้องอื่น: รับฟังเพลงเดียวกันในห้องสองห้องพร้อมกันโดยการเชื่อมต่อลำโพง Bose SoundLink Bluetooth กับ Soundbar

หมายเหตุ: เทคโนโลยี SimpleSync™ มีระยะเวลาการทำงานของ Bluetooth® สูงสุดที่ 9 เมตร ผันงและสิ่งก่อสร้างต่างๆ มีผลต่อการรับสัญญาณนี้

ผลิตภัณฑ์ที่ใช้งานร่วมกันได้

คุณสามารถเชื่อมต่อลำโพง Bose SoundLink Bluetooth ส่วนใหญ่กับ Soundbar รวมทั้งหูฟัง Bose

ผลิตภัณฑ์ที่ใช้งานร่วมกันได้ที่นิยมจับคู่ได้แก่:

- ลำโพง Bose SoundLink Revolve+ Bluetooth
- ลำโพง Bose SoundLink Mini Bluetooth
- ลำโพง Bose SoundLink Color Bluetooth
- Bose Noise Cancelling Headphones 700
- Bose QuietComfort 35 wireless headphones

โดยมีผลิตภัณฑ์ใหม่เพิ่มเป็นระยะๆ สำหรับรายชื่อทั้งหมดและข้อมูลเพิ่มเติม ไปที่: worldwide.Bose.com/Support/Groups

เชื่อมต่อโดยใช้แอปพลิเคชัน Bose Music

หากต้องการเชื่อมต่อลำโพง Bose SoundLink *Bluetooth* หรือหูฟัง Bose กับ Soundbar ให้ใช้แอปพลิเคชัน Bose Music สำหรับข้อมูลเพิ่มเติม โปรดเยี่ยมชม: worldwide.bose.com/Support/Groups

หมายเหตุ:

- ตรวจสอบให้แน่ใจว่าผลิตภัณฑ์ที่คุณเชื่อมต่อด้วยเปิดอยู่ อยู่ในระยะ 9 ม. จาก Soundbar และพร้อมเชื่อมต่อกับอุปกรณ์อื่น สำหรับข้อมูลเพิ่มเติม โปรดดูคู่มือผู้ใช้ของผลิตภัณฑ์
- คุณสามารถเชื่อมต่อผลิตภัณฑ์กับ Soundbar ได้ครั้งละหนึ่งเครื่องเท่านั้น

เชื่อมต่อลำโพง BOSE SOUNDLINK BLUETOOTH หรือหูฟัง BOSE อีกครั้ง

เปิดลำโพง Bose SoundLink *Bluetooth* หรือหูฟัง Bose

ลำโพงหรือหูฟังของคุณพยายามเชื่อมต่อกับอุปกรณ์ *Bluetooth* ที่เชื่อมต่อล่าสุด รวมถึง Soundbar

หมายเหตุ:

- Soundbar ต้องอยู่ภายในระยะทำงาน (30 ฟุตหรือ 9 ม.) และเปิดอยู่
- หากลำโพงของคุณไม่เชื่อมต่อ ดู "Soundbar ไม่เชื่อมต่ออีกครั้งกับลำโพง Bose SoundLink *Bluetooth* ที่เชื่อมต่อก่อนหน้านี้" ที่หน้า 58
- หากหูฟังของคุณไม่เชื่อมต่อ ดู "Soundbar ไม่เชื่อมต่ออีกครั้งกับหูฟัง Bose ที่เชื่อมต่อก่อนหน้านี้" ที่หน้า 58

อัปเดต SOUNDBAR

Soundbar จะอัปเดตอัตโนมัติเมื่อเชื่อมต่อกับแอปพลิเคชัน Bose Music และเครือข่าย Wi-Fi ของคุณ

ใส่แบตเตอรี่รีโมท

1. เลื่อนฝาปิดช่องใส่แบตเตอรี่ที่ด้านหลังของรีโมท

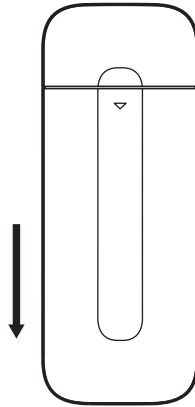

2. ใส่แบตเตอรี่ขนาด AAA (IEC-LR3) 1.5V 2 ก้อนที่ให้มาด้วย ให้สัญลักษณ์ขั้ว + และ - ของแบตเตอรี่ตรงกับเครื่องหมาย + และ - ภายในช่องใส่

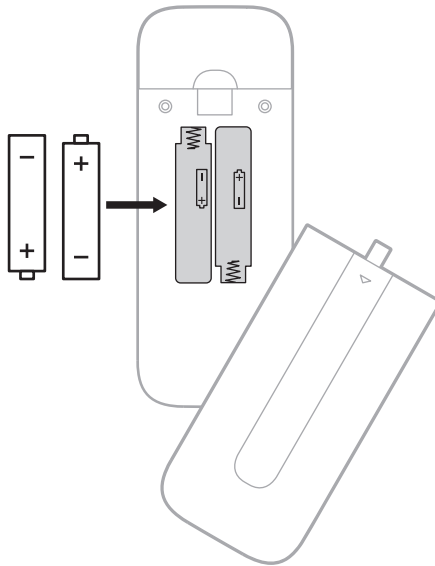

3. เลื่อนฝาปิดช่องใส่แบตเตอรี่กลับเข้าที่

การทำความสะอาด **SOUNDBAR**

ใช้ผ้าแห้งและนุ่มเช็ดที่พื้นผิวด้านนอกของ Soundbar

ข้อควรระวัง:

- อย่าให้ของเหลวตกลงไปใน Soundbar หรือช่องเปิดใดๆ
- อย่าเป่าลมเข้าไปในลำโพง Up-firing หรือ Soundbar
- อย่าใช้เครื่องดูดฝุ่นทำความสะอาดลำโพง Up-firing หรือ Soundbar
- อย่าใช้สเปรย์ใดๆ ใกล้กับลำโพง Up-firing หรือ Soundbar
- อย่าใช้สารละลาย สารเคมี หรือสารทำความสะอาดที่มีส่วนผสมของแอลกอฮอล์ แอมโมเนีย หรือผงขัดทำความสะอาด
- อย่าให้วัตถุตกลงไปในช่องเปิดใดๆ

ชิ้นส่วนสำหรับเปลี่ยนและอุปกรณ์เสริม

ชิ้นส่วนสำหรับเปลี่ยนและอุปกรณ์เสริมสามารถสั่งซื้อได้จากฝ่ายบริการลูกค้าของ Bose

ไปที่: worldwide.Bose.com/Support/SB900

การรับประกันแบบจำกัด

Soundbar ได้รับความคุ้มครองจากการรับประกันแบบจำกัด เยี่ยมชมเว็บไซต์ของเราที่ global.Bose.com/warranty สำหรับรายละเอียดของการรับประกันแบบจำกัด

หากต้องการลงทะเบียนผลิตภัณฑ์ของคุณ โปรดเยี่ยมชม global.Bose.com/register สำหรับคำแนะนำ แม้จะไม่ดำเนินการดังกล่าวก็ไม่มีผลต่อการรับประกันแบบจำกัดของคุณ

ลองใช้วิธีแก้ปัญหาต่อไปนี้ก่อน



หากคุณประสบปัญหาเกี่ยวกับ Soundbar:

- ตรวจสอบให้แน่ใจว่า Soundbar เชื่อมต่อกับเต้ารับไฟ AC (สายเมน) ที่มีกระแสไฟ
- เสียบต่อสายทุกสายให้แน่นหนา
- ตรวจสอบสถานะของ Soundbar (ดูหน้า 42)
- ดาวนโหลดแอปพลิเคชัน Bose Music และเรียกใช้งานอัปเดตซอฟต์แวร์ที่พร้อมใช้งาน
- วาง Soundbar ตามที่ระบุในคู่มือการจัดวาง (ดูหน้า 16)
- ย้าย Soundbar ให้อยู่ในระยะทำงานที่แนะนำของอุปกรณ์เคลื่อนที่ของคุณเพื่อการทำงานที่เหมาะสม
- ตรวจสอบให้แน่ใจว่า Soundbar อยู่ห่างจากอุปกรณ์ไร้สายอย่างน้อย 0.3 - 0.9 ม.
- ตรวจสอบว่าจุดเชื่อมต่อ Wi-Fi อยู่ห่างจาก Soundbar ชุดเสียงเบสเสริม และลำโพงเซอร์ราวด์ที่เป็นอุปกรณ์เสริม ไม่เกิน 2.4 - 3.0 ม.

วิธีแก้ปัญหาอื่น ๆ

หากคุณไม่สามารถแก้ปัญหาของคุณได้ โปรดดูตารางด้านล่างเพื่อระบุอาการและวิธีแก้ปัญหาสำหรับปัญหาทั่วไป หากคุณยังไม่สามารถแก้ปัญหาได้ ติดต่อฝ่ายบริการลูกค้าของ Bose

ไปที่: worldwide.Bose.com/contact

อาการ	วิธีการแก้ไข
ไม่มีช่องเสียบ HDMI eARC บนทีวีของคุณ	ใช้ช่องเสียบ HDMI ARC ของทีวี ใช้สายออปติคัลเพื่อเชื่อมต่อ Soundbar กับทีวีของคุณ
ไม่มีช่องเสียบ HDMI eARC, HDMI ARC หรือ ออปติคัลบนทีวีของคุณ	เชื่อมต่อกับทีวีของคุณโดยใช้ตัวแปลงสัญญาณเสียงและสายสัญญาณเสียงแยกต่างหาก เช่น สายโคแอกเชียล สายขนาด 3.5 มม. หรือสายสัญญาณเสียงอนาล็อก (ไม่ได้ให้ไว้) ประเภทของตัวแปลงสัญญาณและสายเคเบิลที่คุณต้องใช้ขึ้นอยู่กับช่องเสียบสัญญาณเสียงออก ที่มีของโทรทัศน์ของคุณ
Soundbar ไม่เปิด	เสียบสายไฟเข้ากับเต้ารับไฟฟ้า AC (สายเมน) อื่น ใช้รีโมทคอนโทรลเปิด Soundbar (ดูหน้า 23) ถอดสายไฟสำหรับ Soundbar และชุดเสียงเบสหรือลำโพงเซอร์ราวด์ที่เป็นอุปกรณ์เสริม รอ 30 วินาที และเสียบสายไฟกับเต้ารับไฟฟ้า AC (สายเมน) ที่มีกระแสไฟให้แน่น
Soundbar ไม่ปิด	Soundbar อาจอยู่ในโหมดสแตนด์บายเครือข่าย บนรีโมท กดปุ่มเปิด/ปิด  เพื่อเรียกการทำงาน Soundbar กด  อีกครั้งเพื่อปิด Soundbar

อาการ	วิธีการแก้ไข
<p>ไม่เล่นเสียงใน Dolby Atmos</p>	<p>ตรวจสอบแอปพลิเคชัน Bose Music เพื่อให้แน่ใจว่ามีการสตรีมเสียงใน Dolby Atmos หากไม่มีการสตรีมใน Dolby Atmos ตรวจสอบให้แน่ใจว่าการตั้งค่าเสียงขั้นสูงของทีวีอนุญาตให้ Dolby Atmos ส่งสัญญาณผ่าน soundbar โปรดดูที่คู่มือผู้ใช้ของทีวี</p>
<p>รีโมททำงานไม่แน่นอนหรือไม่ทำงาน</p>	<p>ให้สัญญาณขั้ว + และ - ของแบตเตอรี่ตรงกับเครื่องหมาย + และ - ภายในช่องใส่ (ดูหน้า 49)</p> <p>เปลี่ยนแบตเตอรี่ใหม่ (ดูหน้า 49)</p> <p>ตรวจสอบให้แน่ใจว่ารีโมทอยู่ภายในระยะการทำงาน 6 ม. จาก Soundbar</p> <p>ตรวจสอบให้แน่ใจว่าไม่มีสิ่งกีดขวางระหว่างรีโมทกับ Soundbar</p>
<p>ไม่มีเสียงหรือเสียงขาด ๆ หาย ๆ จาก Soundbar</p>	<p>หากด้านซ้ายสุดของแถบไฟสว่างนึ่งเป็นสีขาว Soundbar ถูกปิดเสียงอยู่ กดปุ่มปิดเสียง ๕ เพื่อเปิดเสียง Soundbar</p> <p>ตรวจสอบให้แน่ใจว่าอุปกรณ์เคลื่อนที่ของคุณไม่ได้ปิดเสียงอยู่</p> <p>เพิ่มระดับเสียงบน Soundbar (ดูหน้า 26) หรืออุปกรณ์เคลื่อนที่ของคุณ</p> <p>สลับไปยังแหล่งสัญญาณอื่น (ดูหน้า 24)</p> <p>เล่นเสียงจากแอปพลิเคชันหรือบริการเพลงอื่น</p> <p>หากเสียงมาจากแหล่งสัญญาณ Wi-Fi รีเซ็ตเราเตอร์</p> <p>รีเซ็ตาร์ทอุปกรณ์เคลื่อนที่ของคุณ</p> <p>ตรวจสอบให้แน่ใจว่าคุณกำลังใช้อุปกรณ์เคลื่อนที่ <i>Bluetooth</i> ที่ใช้งานร่วมกันได้</p> <p>ตรวจสอบให้แน่ใจว่าสาย HDMI ของ Soundbar เสียบต่อกับช่องเสียบบนทีวีที่มีคำว่า HDMI eARC (Enhanced Audio Return Channel) ไม่ใช่ช่องเสียบ HDMI มาตรฐาน หากทีวีของคุณไม่มีช่องเสียบ HDMI eARC ให้เชื่อมต่อกับช่องเสียบ HDMI ARC หากทีวีของคุณไม่มีช่องเสียบ ARC ให้เชื่อมต่อ Soundbar โดยใช้สายออปติคัล (ดูหน้า 62)</p> <p>หาก Soundbar เชื่อมต่ออยู่กับช่องเสียบ HDMI eARC (หรือ ARC) ของทีวีของคุณแล้ว ตรวจสอบว่าได้เปิดใช้งาน Consumer Electronics Control (CEC) ในเมนูระบบทีวีของคุณแล้ว ทีวีของคุณอาจกล่าวถึง CEC โดยใช้ชื่ออื่น โปรดดูที่คู่มือผู้ใช้ของทีวี</p> <p>ตัดการเชื่อมต่อสาย HDMI จากช่องเสียบ HDMI eARC (หรือ ARC) ของทีวีของคุณแล้วเชื่อมต่ออีกครั้ง</p> <p>เสียบสายออปติคัลเข้ากับช่องเสียบบนทีวีที่มีคำว่า Output หรือ OUT ไม่ใช่ Input หรือ IN</p> <p>ถอดสายไฟสำหรับ Soundbar และชุดเสียงเบสหรือลำโพงเซอร์ราวด์ที่เป็นอุปกรณ์เสริม 30 วันที และเสียบสายไฟกับเต้ารับไฟฟ้า AC (สายเมน) ที่มีกระแสไฟให้แน่น</p> <p>ตั้งค่า CEC เป็น เปิดการเชื่อมต่อแบบอื่น โดยใช้แอปพลิเคชัน Bose Music</p>

อาการ	วิธีการแก้ไข
<p>Soundbar ไม่เชื่อมต่อกับชุดเสียงเบสหรือลำโพงเซอร์ราวด์</p>	<p>โปรดดูคู่มือผู้ใช้ชุดเสียงเบสหรือลำโพงเซอร์ราวด์สำหรับวิธีแก้ปัญหา (ดูหน้า 47)</p> <p>ตรวจสอบให้แน่ใจว่าชุดเสียงเบสหรือลำโพงเซอร์ราวด์ของคุณสามารถใช้งานร่วมกับ Soundbar (ดูหน้า 47)</p> <p>ถอดสายไฟสำหรับ Soundbar และชุดเสียงเบสหรือลำโพงเซอร์ราวด์ที่เป็นอุปกรณ์เสริม รอ 30 วินาที และเสียบสายไฟกับเต้ารับไฟฟ้า AC (สายเมน)</p>
<p>ไม่มีเสียงจากชุดเสียงเบสหรือลำโพงเซอร์ราวด์</p>	<p>ตรวจสอบให้แน่ใจว่าชุดเสียงเบสหรือลำโพงเซอร์ราวด์ของคุณสามารถใช้งานร่วมกับ Soundbar (ดูหน้า 47)</p> <p>ตรวจสอบว่าซอฟต์แวร์ในแอปพลิเคชัน Bose Music เป็นเวอร์ชันปัจจุบัน</p> <p>ปรับเสียงท่อมโดยใช้แอปพลิเคชัน Bose Music (ดูหน้า 27)</p> <p>สลับไปยังแหล่งสัญญาณอื่น (ดูหน้า 24)</p>
<p>เสียงดังจากลำโพงทีวี</p>	<p>ตรวจสอบให้แน่ใจว่าสาย HDMI ของ Soundbar เสียบต่อกับช่องเสียบบนทีวีที่มีคำว่า HDMI eARC (Enhanced Audio Return Channel) ไม่ใช่ช่องเสียบ HDMI มาตรฐาน หากทีวีของคุณไม่มีช่องเสียบ HDMI eARC ให้เชื่อมต่อกับช่องเสียบ HDMI ARC หากทีวีของคุณไม่มีช่องเสียบ ARC ให้เชื่อมต่อ Soundbar โดยใช้สายออปติคัล (ดูหน้า 62)</p> <p>ตัดการเชื่อมต่อสาย HDMI จากช่องเสียบ HDMI eARC (หรือ ARC) ของทีวีของคุณ แล้วเชื่อมต่ออีกครั้ง</p> <p>ถอดสายไฟสำหรับ Soundbar และชุดเสียงเบสหรือลำโพงเซอร์ราวด์ที่เป็นอุปกรณ์เสริม รอ 30 วินาที และเสียบสายไฟกับเต้ารับไฟฟ้า AC (สายเมน)</p> <p>ปิดลำโพงทีวีของคุณ โปรดดูที่คู่มือผู้ใช้ของทีวี</p> <p>ลดระดับเสียงเป็นการตั้งค่าต่ำสุด</p> <p>หาก Soundbar เชื่อมต่ออยู่กับช่องเสียบ HDMI eARC (หรือ ARC) ของทีวีของคุณแล้ว ตรวจสอบว่าได้เปิดใช้งาน Consumer Electronics Control (CEC) ในเมนูระบบทีวีของคุณแล้ว ทีวีของคุณอาจกล่าวถึง CEC โดยใช้ชื่ออื่น โปรดดูที่คู่มือผู้ใช้ของทีวี</p> <p>ตั้งค่า CEC เป็น เปิดการเชื่อมต่อแบบอื่น โดยใช้แอปพลิเคชัน Bose Music</p>
<p>คุณภาพเสียงไม่ดีหรือผิดเพี้ยน</p>	<p>ทดสอบแหล่งสัญญาณอื่น หากมี</p> <p>ตรวจสอบให้แน่ใจว่าทีวีของคุณสามารถส่งสัญญาณเสียงเซอร์ราวด์ออก โปรดดูที่คู่มือผู้ใช้ของทีวี</p> <p>หากเสียงดังมาจากอุปกรณ์อื่น ลดระดับเสียงของอุปกรณ์นั้นลง</p> <p>ปรับเสียงท่อมโดยใช้แอปพลิเคชัน Bose Music (ดูหน้า 27)</p> <p>ปิดลำโพงทีวีของคุณ โปรดดูที่คู่มือผู้ใช้ของทีวี</p> <p>ตรวจสอบเสียง (โปรดดูหน้า 63)</p> <p>เรียกใช้งานการปรับเทียบมาตรฐานเสียง ADAPTiQ (ดูหน้า 21)</p>

อาการ	วิธีการแก้ไข
<p>Soundbar ไม่เล่นเพลง จากแหล่งสัญญาณที่ถูกต้อง หรือเลือกแหล่งสัญญาณที่ไม่ถูกต้อง หลังจากการหน่วงเวลา</p>	<p>ตั้งค่า CEC เป็น เปิดการเชื่อมต่อแบบอื่น โดยใช้แอปพลิเคชัน Bose Music ปิดใช้งาน CEC บนแหล่งสัญญาณของคุณ โปรดดูคู่มือผู้ใช้ของแหล่งสัญญาณ</p>
<p>Soundbar และแหล่งสัญญาณไม่เปิด/ปิดพร้อมกัน</p>	<p>บนรีโมท กดปุ่มแหล่งสัญญาณสำหรับแหล่งสัญญาณที่ไม่ซิงค์กัน กดปุ่มเปิด/ปิด ⏻ เพื่อเปิด/ปิดแหล่งสัญญาณ</p>
<p>Soundbar ไม่เชื่อมต่อกับเครือข่าย Wi-Fi</p>	<p>ในแอปพลิเคชัน Bose Music เลือกชื่อเครือข่ายที่ต้องการและป้อนรหัสผ่านเครือข่าย (ตัวพิมพ์ใหญ่พิมพ์เล็กตรงกัน)</p> <p>ตรวจสอบให้แน่ใจว่า Soundbar และอุปกรณ์เคลื่อนที่ของคุณเชื่อมต่อกับเครือข่าย Wi-Fi เดียวกัน</p> <p>หากข้อมูลเครือข่ายของคุณมีการเปลี่ยนแปลง ดูหน้า 20</p> <p>เปิดใช้งาน Wi-Fi บนอุปกรณ์เคลื่อนที่ที่คุณใช้เพื่อตั้งค่า</p> <p>ปิดแอปพลิเคชันอื่นๆ ที่เปิดอยู่บนอุปกรณ์เคลื่อนที่ของคุณ</p> <p>รีเซ็ตเราเตอร์</p> <p>หากเราเตอร์ของคุณรองรับย่านความถี่ทั้ง 2.4GHz และ 5GHz ตรวจสอบว่าทั้งอุปกรณ์ (เคลื่อนที่หรือคอมพิวเตอร์) และ Soundbar กำลังเชื่อมต่อย่านความถี่เดียวกัน</p> <p>หมายเหตุ: ตั้งชื่อที่ไม่ซ้ำกันให้แต่ละย่านความถี่เพื่อให้แน่ใจว่าคุณกำลังเชื่อมต่อย่านความถี่ที่ต้องการ</p> <p>รีเซ็ตเราเตอร์</p> <p>ถอดสายไฟสำหรับ Soundbar และชุดเสียงเบสหรือลำโพงเซอร์ราวด์ที่เป็นอุปกรณ์เสริม รอ 30 วินาที และเสียบสายไฟกับเต้ารับไฟฟ้า AC (สายเมน) ก่อนการติดตั้งแอปพลิเคชัน Bose Music บนอุปกรณ์เคลื่อนที่ของคุณ ติดตั้งแอปพลิเคชันอีกครั้งและรีสตาร์ทการตั้งค่า</p> <p>เชื่อมต่อกับเครือข่ายโดยใช้สายอีเทอร์เน็ต</p> <p>หากเชื่อมต่อกับเครือข่ายอื่นและแอปพลิเคชันไม่แจ้งเตือนให้คุณตั้งค่า ไปที่หน้าจอหลักและเพิ่ม Soundbar</p>
<p>Soundbar ไม่เชื่อมต่อกับอุปกรณ์ Bluetooth</p>	<p>บนอุปกรณ์เคลื่อนที่ของคุณ ปิดคุณสมบัติ <i>Bluetooth</i> จากนั้นเปิดอีกครั้ง</p> <p>ลบ Soundbar จากรายการ <i>Bluetooth</i> เชื่อมต่ออีกครั้ง (ดูหน้า 39)</p> <p>เชื่อมต่อกับอุปกรณ์เคลื่อนที่เครื่องอื่น (ดูหน้า 40)</p> <p>ตรวจสอบให้แน่ใจว่าคุณกำลังใช้อุปกรณ์เคลื่อนที่ <i>Bluetooth</i> ที่ใช้งานร่วมกันได้</p> <p>ลบ Soundbar จากรายการ <i>Bluetooth</i> บนอุปกรณ์เคลื่อนที่ของคุณ เชื่อมต่ออีกครั้ง (ดูหน้า 39)</p> <p>ล้างรายการอุปกรณ์ของ Soundbar (ดูหน้า 40) เชื่อมต่ออีกครั้ง (ดูหน้า 39)</p>

อาการ	วิธีการแก้ไข
<p>Soundbar ไม่สตรีมเสียงเมื่อใช้ AirPlay</p>	<p>ตรวจสอบให้แน่ใจว่า soundbar ของคุณเปิดอยู่และอยู่ในระยะทำงาน (ดูหน้า 23)</p> <p>ตรวจสอบให้แน่ใจว่าอุปกรณ์ Apple และ soundbar ของคุณเชื่อมต่อกับเครือข่าย Wi-Fi เดียวกัน</p> <p>อัปเดตอุปกรณ์ Apple ของคุณ</p> <p>ตรวจสอบให้แน่ใจว่า soundbar ได้รับการอัปเดตเป็นประจำ (ดูหน้า 49)</p> <p>หากคุณไม่พบไอคอน AirPlay  ในแอปพลิเคชันเพลงที่คุณสตรีมเสียงเพลง ให้สตรีมเสียงจากศูนย์ควบคุม</p> <p>สำหรับการสนับสนุนเพิ่มเติม โปรดเยี่ยมชม: https://www.apple.com/airplay</p>
<p>แอปพลิเคชัน Bose Music ไม่ทำงาน บนอุปกรณ์เคลื่อนที่</p>	<p>ตรวจสอบให้แน่ใจว่าอุปกรณ์เคลื่อนที่ของคุณสามารถใช้งานร่วมกับแอปพลิเคชัน Bose Music และรองรับข้อกำหนดขั้นต่ำของระบบ สำหรับข้อมูลเพิ่มเติม โปรดดู app store บนอุปกรณ์เคลื่อนที่ของคุณ</p> <p>ถอนการติดตั้งแอปพลิเคชัน Bose Music บนอุปกรณ์เคลื่อนที่และติดตั้งแอปพลิเคชันอีกครั้ง (ดูหน้า 19)</p>
<p>ไม่ปรากฏ Soundbar ที่จะเพิ่มบัญชี Bose อีกบัญชี</p>	<p>ตรวจสอบให้แน่ใจว่าได้เปิดใช้งานการแบ่งปันบน Soundbar โดยใช้แอปพลิเคชัน Bose Music</p> <p>ตรวจสอบให้แน่ใจว่า Soundbar และอุปกรณ์เคลื่อนที่ของคุณเชื่อมต่อกับเครือข่าย Wi-Fi เดียวกัน</p>

อาการ	วิธีการแก้ไข
<p>Google Assistant ไม่ตอบสนอง</p>	<p>ตรวจสอบให้แน่ใจว่าไฟแสดงสถานะไมโครโฟนปิดไม่ติดสว่างเป็นสีแดง หากต้องการเปิดไมโครโฟน ดูหน้า 30</p> <p>ตรวจสอบให้แน่ใจว่าตั้งค่า Google Assistant โดยใช้แอปพลิเคชัน Bose Music แล้ว (ดูหน้า 28)</p> <p>หมายเหตุ: ต้องตั้งค่า Soundbar และเชื่อมต่อกับเครือข่าย Wi-Fi โดยใช้แอปพลิเคชัน Bose Music เชื่อมต่ออุปกรณ์เคลื่อนที่กับ Wi-Fi เชื่อมต่ออุปกรณ์เคลื่อนที่กับ Wi-Fi</p> <p>ตรวจสอบให้แน่ใจว่าคุณอยู่ในประเทศที่ Google Assistant พร้อมใช้งาน</p> <p>ตรวจสอบให้แน่ใจว่าคุณใช้แอปพลิเคชัน Google Assistant ที่ทันสมัยที่สุดอยู่</p> <p>ตรวจสอบให้แน่ใจว่าเปิดใช้งานการปลุกแล้ว (ดูหน้า 29)</p> <p>ตรวจสอบให้แน่ใจว่าอุปกรณ์เคลื่อนที่ของคุณสามารถใช้งานร่วมกันได้</p> <p>ลบ Google Assistant ออกจาก Soundbar โดยใช้แอปพลิเคชัน Bose Music เพิ่ม Google Assistant อีกครั้ง</p> <p>เลือก Pandora หรือ Spotify เป็นบริการเสียงเริ่มต้นของคุณ (ดูหน้า 31)</p> <p>ตรวจสอบให้แน่ใจว่าคุณใช้บัญชีบริการเสียงเดียวกันบนแอปพลิเคชัน Bose Music และแอปพลิเคชัน Google Assistant</p> <p>Google Assistant อาจไม่รองรับคำของคุณ โดยมีการเพิ่มเติมคุณสมบัติใหม่เป็นระยะๆ</p> <p>สำหรับการสนับสนุนเพิ่มเติม โปรดเยี่ยมชม: https://support.google.com/assistant</p>
<p>เปลี่ยนการตั้งค่าผลลัพธ์ส่วนตัวของ Google Assistant</p>	<p>หากต้องการปิดผลลัพธ์ส่วนตัวหรือเปลี่ยนแปลงบัญชีสำหรับผลลัพธ์ส่วนตัว ให้ใช้เมนูการตั้งค่าในแอปพลิเคชัน Google Assistant</p>

อาการ	วิธีการแก้ไข
<p>Alexa ไม่ตอบสนอง</p>	<p>ตรวจสอบให้แน่ใจว่าไฟแสดงสถานะไมโครโฟนปิดไม่ติดสว่างเป็นสีแดง หากต้องการเปิดไมโครโฟน ดูหน้า 33</p> <p>ตรวจสอบให้แน่ใจว่าตั้งค่า Alexa โดยใช้แอปพลิเคชัน Bose Music (ดูหน้า 28)</p> <p>หมายเหตุ: ต้องตั้งค่า Soundbar และเชื่อมต่อกับเครือข่าย Wi-Fi โดยใช้แอปพลิเคชัน Bose Music</p> <p>เชื่อมต่ออุปกรณ์เคลื่อนที่กับ Wi-Fi</p> <p>ตรวจสอบให้แน่ใจว่าคุณอยู่ในประเทศที่ Amazon Alexa พร้อมใช้งาน</p> <p>ตรวจสอบให้แน่ใจว่าคุณใช้แอปพลิเคชัน Alexa ที่ทันสมัยที่สุดอยู่</p> <p>ตรวจสอบให้แน่ใจว่าอุปกรณ์เคลื่อนที่ของคุณสามารถใช้งานร่วมกันได้</p> <p>ตรวจสอบให้แน่ใจว่าเปิดใช้งานการปลุกแล้ว (ดูหน้า 32)</p> <p>นำ Alexa ออกจาก Soundbar โดยใช้แอปพลิเคชัน Bose Music เพิ่ม Alexa อีกครั้ง</p> <p>ตรวจสอบให้แน่ใจว่าคุณพูดชื่อตามที่กำหนดในแอปพลิเคชัน Bose Music หากมี Soundbar หลายตัวมีชื่อเดียวกัน ใช้ชื่อตามที่กำหนดในแอปพลิเคชัน Alexa หรือเปลี่ยนชื่อในแอปพลิเคชัน Bose Music</p> <p>หากกำลังใช้ Voice4Video™:</p> <ul style="list-style-type: none"> • ตรวจสอบให้แน่ใจว่าไม่มีสิ่งกีดขวางระหว่าง Soundbar ที่วีของคุณ และ/หรือกล่องรับสัญญาณเคเบิลหรือดาวเทียม • ตรวจสอบว่า Soundbar เชื่อมต่อโดยใช้สาย HDMI (ดูหน้า 61) • ตรวจสอบว่าคุณได้ตั้งค่าคุณสมบัตินี้โดยใช้แอปพลิเคชัน Bose Music และเชื่อมต่อวีของคุณและ/หรือกล่องรับสัญญาณเคเบิลหรือดาวเทียมแล้ว • ตรวจสอบให้แน่ใจว่าคุณป้อนรหัสไปรษณีย์และผู้ให้บริการสำหรับกล่องรับสัญญาณเคเบิลหรือดาวเทียมแล้ว <p>Alexa ของคุณอาจไม่รองรับคำของคุณ โดยมีการเพิ่มเติมคุณสมบัติใหม่เป็นระยะๆ สำหรับการสนับสนุนเพิ่มเติม โปรดเยี่ยมชม: https://www.amazon.com/usealexa</p>
<p>คำสั่งล่วงหน้าไม่ตอบสนอง</p>	<p>ตรวจสอบให้แน่ใจว่าคำสั่งล่วงหน้าแล้ว (ดูหน้า 37)</p>
<p>Soundbar ไม่เชื่อมต่อ กับลำโพง Bose SoundLink Bluetooth หรือหูฟัง Bose</p>	<p>ตรวจสอบให้แน่ใจว่าลำโพงหรือหูฟังของคุณเปิดอยู่ อยู่ในระยะ 9 ม.จาก Soundbar และพร้อมเชื่อมต่อกับอุปกรณ์อื่น สำหรับข้อมูลเพิ่มเติม โปรดดูคู่มือผู้ใช้ของผลิตภัณฑ์</p>

อาการ	วิธีการแก้ไข
<p>Soundbar ไม่เชื่อมต่ออีกครั้งกับลำโพง Bose SoundLink Bluetooth ที่เชื่อมต่อก่อนหน้านี้</p>	<p>ที่ลำโพงของคุณ ใช้การควบคุมผลิตภัณฑ์เพื่อเลื่อนดูรายการอุปกรณ์ผลิตภัณฑ์ จนกระทั่งคุณได้ยินชื่อ Soundbar ของคุณ โปรดดูคู่มือผู้ใช้ลำโพงสำหรับคำแนะนำที่เจาะจงของผลิตภัณฑ์</p>
<p>Soundbar ไม่เชื่อมต่ออีกครั้งกับหูฟัง Bose ที่เชื่อมต่อก่อนหน้านี้</p>	<p>เชื่อมต่อโดยใช้แอปพลิเคชัน Bose Music คุณสามารถเข้าถึงตัวเลือกนี้จากเมนูการตั้งค่า</p>
<p>เสียงหว่งจากลำโพง Bose SoundLink Bluetooth หรือหูฟัง Bose ที่เชื่อมต่อ</p>	<p>ลำโพง Bose SoundLink Bluetooth บางตัวอาจไม่สามารถเล่นเสียงซิงค์กันได้อย่างสมบูรณ์แบบเมื่อเชื่อมต่อกับ Soundbar หากต้องการตรวจสอบว่าผลิตภัณฑ์ของคุณสามารถใช้งานร่วมกันได้หรือไม่ โปรดเยี่ยมชม: worldwide.Bose.com/Support/Groups</p> <p>ติดตั้งอัปเดตซอฟต์แวร์ที่พร้อมใช้งานสำหรับลำโพงหรือหูฟังของคุณ หากต้องการตรวจสอบการอัปเดต เปิดแอปพลิเคชัน Bose ที่เหมาะสมสำหรับผลิตภัณฑ์ของคุณ บนอุปกรณ์เคลื่อนที่หรือเยี่ยมชม btu.Bose.com บนคอมพิวเตอร์ของคุณ</p>

การรีเซ็ต **SOUNDBAR**

การรีเซ็ตเป็นค่าจากโรงงานจะล้างการตั้งค่าแหล่งสัญญาณ ระดับเสียง เครื่องช่วย และการปรับเทียบมาตรฐานเสียง ADAPTiQ ทั้งหมดออกจาก Soundbar และกลับสู่การตั้งค่าดั้งเดิมจากโรงงาน

1. บนรีโมท กดปุ่มเปิด/ปิด  และปุ่มข้ามไปข้างหน้า >X ค้างไว้ 5 วินาทีจนกระทั่งแถบไฟเป็นสีขาวกะพริบสองครั้งแล้วดับลง

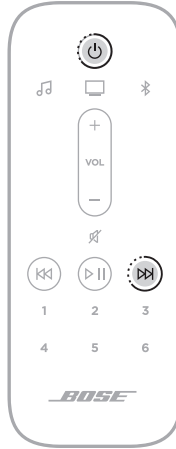

Soundbar จะเริ่มการทำงานใหม่ เมื่อการรีเซ็ตเสร็จสิ้น แถบไฟจะสว่างนิ่งเป็นสีอำพัน

2. หากต้องการเรียกคืนการตั้งค่าเครื่องช่วยและเสียงของ Soundbar:
 - a. เรียกใช้งานแอปพลิเคชัน Bose Music บนอุปกรณ์เคลื่อนที่ของคุณและเพิ่ม Soundbar ในเครือข่ายของคุณ (ดู “เพิ่ม soundbar ไปที่บัญชีที่มีอยู่” ที่หน้า 20)
 - b. เรียกใช้งานการปรับเทียบมาตรฐานเสียง ADAPTiQ โดยใช้แอปพลิเคชัน Bose Music (ดูหน้า 21)

ทางเลือกในการเชื่อมต่อ

เชื่อมต่อ Soundbar กับทีวีของคุณโดยใช้หนึ่งในทางเลือกในการเชื่อมต่อต่อไปนี้:

- **ทางเลือก 1 (แนะนำ):** HDMI eARC (Enhanced Audio Return Channel) หรือ ARC
- **ทางเลือก 2:** ออปติคัล

หมายเหตุ: การเลือกใช้ช่องเสียบ HDMI eARC ของทีวีช่วยให้คุณสามารถใช้โมทที่วีความคมพังก์ชันเปิดปิดระดับเสียง และการปิดเสียงของ Soundbar

1. ที่ด้านหลังทีวี ค้นหาช่องเสียบ **HDMI IN** และ **Audio OUT** (ออปติคัล)

หมายเหตุ: แผงช่องเสียบของทีวีของคุณอาจไม่ปรากฏตามภาพ มองหารูปแบบของช่องเสียบ

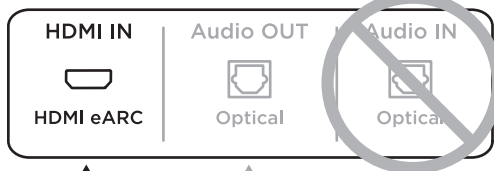
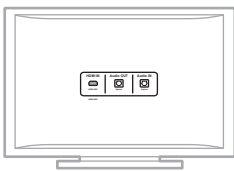

ทางเลือก 1 (แนะนำ)
HDMI eARC (หรือ ARC): ใช้สาย HDMI สำหรับการเชื่อมต่อนี้



ทางเลือก 2
ออปติคัล: หากทีวีของคุณไม่มีช่องเสียบ HDMI eARC (หรือ ARC) ให้ใช้สายออปติคัลสำหรับการเชื่อมต่อนี้

2. เลือกสายสัญญาณเสียง

เชื่อมต่อ **SOUNDBAR** กับทีวี

หลังจากเลือกสายสัญญาณเสียงแล้ว ให้เชื่อมต่อ Soundbar กับทีวีของคุณ

ทางเลือก 1 (แนะนำ): **HDMI eARC** หรือ **ARC**

1. เสียบปลายด้านหนึ่งของสาย HDMI เข้ากับช่องเสียบ **HDMI eARC** หรือ **ARC** ของทีวี
2. เสียบปลายสายอีกด้านเข้ากับช่องเสียบ **HDMI (eARC)** บน Soundbar



ทางเลือก 2: ออพติคัล

หากทีวีของคุณไม่มีช่องเสียบ HDMI eARC (หรือ ARC) ให้ใช้สายออฟติคัลเพื่อเชื่อมต่อ Soundbar กับทีวีของคุณ

1. ถอดฝาครอบป้องกันที่ปลายสายออฟติคัลทั้งสองด้านออก

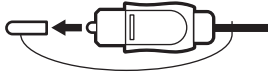

ข้อควรระวัง: การเสียบขั้วต่อโดยที่ฝาครอบปิดอยู่สามารถทำให้ขั้วต่อและ/หรือช่องเสียบเสียหายได้

2. เสียบปลายด้านหนึ่งของสายออฟติคัลเข้ากับช่องเสียบ **Optical OUT** ของทีวี

ข้อควรระวัง: การเสียบขั้วต่อในทิศทางที่ผิดสามารถทำให้ขั้วต่อและ/หรือช่องเสียบเสียหายได้

3. จับขั้วต่อที่ปลายอีกด้านหนึ่งของสายออฟติคัล
4. จัดวางขั้วต่อให้พอดีกับช่องเสียบ **OPTICAL IN** ของ Soundbar แล้วเสียบขั้วต่ออย่างระมัดระวัง

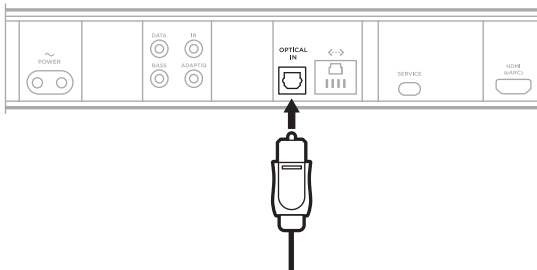

หมายเหตุ: ช่องเสียบมีฝาพับซึ่งพับเข้าเมื่อเสียบขั้วต่อ

5. ดันขั้วต่อเข้ากับช่องเสียบจนกระทั่งคุณได้ยินหรือรู้สึกถึงเสียงคลิก



การตรวจสอบเสียง

1. เปิดทีวีของคุณ
2. ปิดลำโพงทีวีของคุณ

หมายเหตุ: โปรดดูข้อมูลเพิ่มเติมจากคู่มือผู้ใช้ของทีวี

3. หากคุณกำลังใช้กล่องรับสัญญาณเคเบิล/ดาวเทียม หรือแหล่งสัญญาณรองอื่น:
 - a. เปิดแหล่งสัญญาณนี้
 - b. เลือกสัญญาณเข้าทีวีที่เหมาะสม

4. เปิด Soundbar (ดูหน้า 23)

คุณได้ยินเสียงจาก Soundbar

5. บนรีโมท กดปุ่มปิดเสียง ๕

คุณไม่ได้ยินเสียงจากลำโพงทีวีหรือ Soundbar

หมายเหตุ: หากคุณได้ยินเสียงจากทีวีของคุณหลังจาก Soundbar ถูกปิดเสียง ดู "เสียงดังจากลำโพงทีวี" ที่หน้า 53

모든 안전, 보안 및 사용 지침을 읽고 보관하십시오.

CE Bose Corporation은 이 제품이 지침서 2014/53/EU 및 기타 모든 적용 가능한 EU 지침의 필수 조건과 관련 조항을 준수하고 있음을 여기에서 선언합니다. 표준 부합 신고서 전문은 다음을 참조하십시오. www.Bose.com/compliance

**UK
CA** 이 제품은 모든 적용 가능한 전자기 호환성 규정 2016 및 기타 모든 적용 가능한 영국 규정을 준수합니다. 표준 부합 신고서 전문은 다음을 참조하십시오.
www.Bose.com/compliance

Bose Corporation은 이 제품이 무선 장비 규정 2017에 따른 필수 조건과 다른 모든 해당 영국 규정을 준수함을 선언합니다. 표준 부합 신고서 전문은 다음을 참조하십시오.
www.Bose.com/compliance

중요 안전 지침

본 지침을 읽으십시오.

마른 헝겊으로만 닦으십시오.

환기구가 막히지 않도록 하십시오. 제조업체의 지침에 따라 설치하십시오.

방열기나 난방기, 전기 난로 또는 열을 발생시키는 기타 기기(앰프 포함) 근처에 설치하지 마십시오.

제조업체에서 지정한 부품이나 부속품만 사용하십시오.

자격 있는 기사에게만 서비스를 의뢰하십시오. 전원 코드 또는 플러그가 손상되었을 때, 액체가 흘러 들어갔을 때, 물체가 떨어져 기기 안에 들어갔을 때, 기기가 비나 물에 젖었을 때, 정상적으로 작동하지 않을 때, 또는 기기를 떨어뜨렸을 때 등, 어느 경우라도 기기가 손상되었을 때는 서비스를 받으셔야 합니다.

경고/주의



제품에 붙은 이 기호는 감전을 일으킬 수 있는 비절연 위험 전압이 제품 케이스 내에 있음을 의미합니다.



제품에 붙은 이 기호는 이 안내서에 중요 작동 및 유지보수 지침이 있음을 의미합니다.



질식 위험이 발생할 수 있는 소형 부품을 포함하고 있습니다. 3세 미만의 어린이가 사용하기에 부적합합니다.



이 제품에는 자석 재질이 포함되어 있습니다. 사용자의 몸에 이식한 의료 기기에 줄 수 있는 영향에 관해서는 의사에게 문의하십시오.



이 제품에는 강화 유리가 사용되었습니다. 충격을 받지 않도록 주의하십시오. 파손된 경우 깨진 유리 취급에 주의하십시오.

- 화재나 감전의 위험을 줄이려면 본 제품이 비나 물에 젖지 않게 하십시오.
- 본 제품에 물을 떨어뜨리거나 물이 튀기지 않도록 하십시오. 제품 위어나 근처에 꽃병 등 물이 담긴 물건을 두지 마십시오.
- 제품을 불 또는 열원에서 멀리 합니다. 촛불과 같은 무방비 상태의 불꽃을 제품 위나 근처에 두지 마십시오.
- 이 제품에 허가 없이 변경을 가하지 마십시오.
- 이 제품에 역변환 장치를 사용하지 마십시오.
- 차량 또는 선박에서 사용하지 마십시오.
- 여기서, 전원 플러그 또는 전기 제품 결합기는 분리 장치로 사용되며 이러한 분리 장치는 쉽게 사용할 수 있는 장소에 두어야 합니다.
- 이 제품에 제공된 배터리는 잘못 취급하거나 잘못 교체하거나 잘못된 유형의 배터리로 교체할 경우 화재, 폭발 또는 화학적 열상을 입힐 위험성이 있습니다.
- 이 제품의 마운팅은 다음 하드웨어만 사용하십시오: Bose Soundbar Wall Bracket.
- 제품을 배치할 때 TV 또는 모니터의 통풍구를 막지 않도록 하십시오. TV 또는 모니터와 함께 제공된 사용 설명서를 참조하여 제조업체의 지침에 따라 설치합니다.
- 환기 요건 때문에 Bose에서는 제품을 벽 안쪽 공간이나 닫힌 캐비닛 등 갇힌 공간에 제품을 놓는 것은 권장하지 않습니다.
- 배터리를 어린이 손이 닿지 않는 곳에 보관하십시오.
- 배터리를 잘못 취급할 경우 화재나 화상을 입을 수 있습니다. 배터리를 재충전, 분해, 가열 또는 소각하지 마십시오.

참고: 이 장치는 시험 결과 FCC 규정 15부에 근거한 B급 디지털 장치에 대한 제한을 준수합니다. 이러한 제한은 거주 지역에 설치할 때 발생하는 유해한 방해 전파를 적절한 수준에서 방지할 목적으로 만들었습니다. 이 장치는 무선 주파수 에너지를 생성하고 사용하고 방출할 수 있습니다. 지침에 따라 올바르게 설치 및 사용하지 않은 경우에는 무선 통신에 대한 유해한 방해 전파를 일으킬 수도 있습니다. 그러나 특정 설치에서 방해 전파가 발생하지 않는다고 보장할 수는 없습니다. 이 장치를 켜거나 끌 때 라디오 또는 텔레비전 수신에 유해한 방해 전파를 발생시키는 경우 다음 방법 중 하나로 방해 전파를 제거할 수 있습니다.

- 수신 안테나의 방향 또는 위치를 조정합니다.
- 장치와 수신기 사이의 공간을 늘립니다.
- 장비를 수신기가 연결된 것과 다른 회로의 전기 소켓에 연결합니다.
- 판매업체 또는 숙련된 라디오/TV 기술자에게 도움을 요청합니다.

Bose Corporation에서 명시적으로 승인하지 않은 변경 또는 수정은 이 장비를 작동할 수 있는 사용자의 권한을 무효화할 수 있습니다.

이 장치는 FCC 규정 15부 및 ISED 캐나다 라이선스 면제 RSS 표준을 준수합니다. 다음 두 상태에서 작동되어야 합니다. (1) 이 장치는 유해한 방해 전파를 일으키지 않으며 (2) 장치의 오작동을 일으킬 수 있는 방해 전파를 포함하여 수신되는 모든 방해 전파를 수용해야 합니다.

이 장비는 방열기나 사용자와의 거리를 최소 20cm로 하여 설치 및 작동해야 합니다.

5150 - 5250MHz 대역에서 작동하는 이 장치는 다른 동일 채널 모바일 위성 시스템에 대한 유해한 간섭 가능성을 줄이기 위해 실내용으로만 제한됩니다.

CAN ICES-3(B)/NMB-3(B)

제품 전원 상태표

이 제품은 에너지 관련 제품 지침 2009/125/EC의 Ecodesign 요구사항 및 에너지 관련 제품 및 에너지 정보의 Ecodesign(개정) (EU 탈퇴) 규정 2020에 따라 다음 표준 또는 문서를 준수합니다. 규정(EC) 번호 1275/2008(규정(EU) 번호 801/2013으로 개정됨).

필수 전원 상태 정보	전원 모드	
	대기	네트워크 대기
230V/50Hz 입력, 지정 전원 모드에서 전력 소비	< 0.5W	모든 네트워크 유형 ≤ 2.0W
장비가 자동으로 이 모드로 전환되는 데 걸리는 시간	< 2.5시간	≤ 20분
모든 유선 네트워크 포트가 연결되고 모든 무선 네트워크 포트가 230V/50Hz에서 활성화된 경우 네트워크 대기 모드에서 전력 소비	해당 없음	≤ 2.0W
네트워크 포트 비활성화/활성화 절차. 모든 네트워크를 비활성화하면 대기 모드가 활성화됩니다.	<p>Wi-Fi*: 리모콘의 Bose Music 및 앞으로 건너뛰기 버튼을 동시에 길게 눌러 비활성화합니다. 반복하면 활성화됩니다.</p> <p>Bluetooth*: 리모콘의 Bluetooth® 버튼을 10초간 길게 눌러 페어링 목록을 소거하여 비활성화합니다. Bluetooth® 소스와 페어링하여 활성화합니다.</p> <p>이더넷: 이더넷 케이블을 제거하여 비활성화합니다. 이더넷 케이블을 삽입하여 활성화합니다.</p>	

유럽:

작동 주파수 밴드: 2400 - 2483.5MHz, 5150 - 5350MHz 및 5470 - 5725MHz.

최대 전송 출력: 20dBm EIRP 미만.

작동 주파수 밴드: 5725 - 5850 MHz.

최대 전송 출력: 14dBm(25mW) EIRP 미만.

최대 전송 출력은 규정 한계 미만이기 때문에 SAR 테스트가 필요하지 않고 해당 규정에 따라 면제됩니다.

이 장치는 표에 나열된 모든 EU 구성원 국가에서 5150 - 5350MHz 주파수 범위에서 작동할 때 실내용으로 제한됩니다.

									
BE	DK	IE	UK(NI)	FR	CY	SK	HU	AT	SE
BG	DE	PT	EL	HR	LV	LT	MT	PL	
CZ	EE	FI	ES	IT	RO	LU	NL	SI	

 이 표시는 제품을 가정용 쓰레기처럼 폐기해서는 안 되며 적합한 수거 시설에 보내 재활용해야 함을 의미합니다. 올바른 폐기와 재생을 통해 천연 자원, 인류 건강 및 환경을 보호하는 데 일조할 수 있습니다. 이 제품의 폐기 및 재생에 대한 자세한 정보는 지방 자치체, 폐기물 수거 업체 또는 이 제품을 구입한 매장에 문의하십시오.

저출력 RF 장치의 관리 규정

조항 XII

“저출력 RF 장치의 관리 규정”에 따라 NCC의 허락 없이 어떤 회사, 기업 또는 사용자도 저출력 RF 장치에서 주파수 변경, 전송 출력 향상 또는 원래 특성과 성능을 변경해서는 안 됩니다.

조항 XIV

저출력 RF 장치는 항공기 보안에 영향을 주고 법적 통신을 방해해서는 안 됩니다. 그런 경우가 발견될 경우 사용자는 방해가 발생하지 않을 때까지 즉시 작동을 멈추어야 합니다. 긴급한 법적 통신은 전자 통신법을 준수하여 발생하는 무선 통신을 말합니다.

저출력 RF 장치는 법적 통신 또는 ISM 전파 방사 장치의 방해 전파를 수용해야 합니다.



사용한 배터리는 현지 규정에 따라 적절히 폐기하십시오. 배터리를 소각하지 마십시오.

중국 유해 물질 제한 지침표

유해 물질의 명칭 및 농도						
부품 번호	유해 물질					
	납(Pb)	수은(Hg)	카드뮴(Cd)	6가 크롬(VI)	폴리브롬화 바이페닐(PBB)	폴리브롬화 디페닐에테르(PBDE)
폴리염화 바이페닐(PCB)	X	0	0	0	0	0
금속 부품	X	0	0	0	0	0
플라스틱 부품	0	0	0	0	0	0
스피커	X	0	0	0	0	0
케이블	X	0	0	0	0	0
본 표는 SJ/T 11364 조항에 따라 준비되었습니다. O: 이 부품의 모든 동종 재질에 함유된 이 유해 물질이 GB/T 26572에서 규정한 제한 요구사항 미만임을 나타냅니다. X: 이 부품에 사용된 동종 재질 중 최소한 하나에 함유된 이 유해 물질이 GB/T 26572에서 규정한 제한 요구사항을 초과함을 의미합니다.						

대만 유해 물질 제한 지침표

장비 이름: 파워 스피커, 형식명: 433829						
단위	제한 물질 및 해당 화학 기호					
	납(Pb)	수은(Hg)	카드뮴(Cd)	육가크로뮴 (Cr+6)	폴리브롬화 바이페닐(PBB)	폴리브롬화 디페닐에테르류(PBDE)
폴리염화 바이페닐(PCB)	-	o	o	o	o	o
금속 부품	-	o	o	o	o	o
플라스틱 부품	o	o	o	o	o	o
스피커	-	o	o	o	o	o
케이블	-	o	o	o	o	o
참고 1: “o”는 제한 물질의 함유율이 기준값을 초과하지 않음을 나타냅니다. 참고 2: “-”는 제한 물질이 면제에 부합함을 나타냅니다.						

제조일: 일련 번호의 여덟 번째 자리는 제조연도를 나타냅니다. 즉 "1"은 2011년 또는 2021년입니다.

중국 수입업체: Bose Electronics (Shanghai) Company Limited, Level 6, Tower D, No. 2337 Gudai Rd. Minhang District, Shanghai 201100

EU 수입업체: Bose Products B.V., Gorslaan 60, 1441 RG Purmerend, The Netherlands

대만 수입업체: Bose Taiwan Branch, 9F-A1, No. 10, Section 3, Minsheng East Road, Taipei City 104, Taiwan
전화 번호: +886-2-2514 7676

멕시코 수입업체: Bose de México, S. de R.L. de C.V., Paseo de las Palmas 405-204, Lomas de Chapultepec, 11000 México, D.F. 전화 번호: +5255 (5202) 3545

영국 수입업체: Bose Limited, Bose House, Quayside Chatham Maritime, Chatham, Kent, ME4 4QZ, United Kingdom

입력 정격: 100-240V~ 50/60Hz, 65W

CMIIID는 사운드바 뒷면의 제품 라벨에 위치해 있습니다.

기록용으로 작성하여 보관하십시오.

일련 번호 및 모델 번호는 사운드바 뒷면에 위치해 있습니다.

일련 번호: _____

모델 번호: 433829

영수증을 사용자 안내서와 함께 보관하십시오. 지금 Bose 제품을 등록하시는 것이 좋습니다.
global.Bose.com/register에서 쉽게 등록할 수 있습니다.

보안 정보



이 제품은 Bose에서 자동 보안 업데이트를 수신할 수 있습니다. 자동 보안 업데이트를 수신하려면 Bose Music 앱에서 제품 설치 프로세스를 완료하고 제품을 인터넷에 연결해야 합니다. **설치 프로세스를 완료하지 않을 경우 Bose에서 제공하는 보안 업데이트를 설치할 책임이 사용자에게 있습니다.**

Amazon, Alexa, Amazon Music 및 모든 관련 로고는 Amazon.com, Inc. 또는 그 자회사의 상표입니다.

Apple, Apple 로고, Apple Music 및 AirPlay는 미국과 기타 국가에 등록된 Apple Inc.의 상표입니다. App Store는 Apple Inc.의 서비스 표시입니다.

Works with Apple 배지를 사용하는 것은 부속품이 배지에 식별된 기술에 특별히 사용하도록 제작되었으며, 개발자에게서 Apple 성능 표준을 만족한다는 인증을 받았음을 의미합니다.

Bluetooth® 단어 표시와 로고는 Bluetooth SIG, Inc.가 소유한 등록 상표이며 Bose Corporation은 사용권 계약에 따라 해당 표시를 사용합니다.

 Dolby, Dolby Atmos 및 이중 D 기호는 Dolby Laboratories Licensing Corporation의 등록 상표입니다. Dolby Laboratories의 라이선스 하에 생산됩니다. 기밀 비공개 기술. Copyright © 2012-2020 Dolby Laboratories. All rights reserved.

Google 및 Google Play는 Google LLC의 상표입니다.

 용어 HDMI, HDMI High-Definition Multimedia Interface 및 HDMI 로고는 미국 및 기타 국가에서 HDMI Licensing Administrator, Inc의 상표 또는 등록 상표입니다.

이 제품은 iHeartRadio 서비스를 포함합니다. iHeartRadio는 iHeartMedia, Inc.의 등록 상표입니다.

이 제품은 Microsoft의 특정 지적 재산권의 보호를 받습니다. 그러한 기술을 이 제품 이외의 용도에 사용하거나 배포하는 행위는 Microsoft와의 사용권 계약이 없으면 금지되어 있습니다.

Pandora는 Pandora Media, Inc.의 상표 또는 등록 상표이며 허가 하에 사용됩니다.

QuickSet는 미국과 기타 국가에서 Universal Electronics Inc.의 등록 상표입니다. © UEI 2000-2021

이 제품은 타사 라이선스의 적용을 받는 Spotify 소프트웨어를 사용하며 www.spotify.com/connect/third-party-licenses에서 확인할 수 있습니다.

Spotify는 Spotify AB의 등록 상표입니다.



Wi-Fi는 Wi-Fi Alliance®의 등록 상표입니다.

ADAPTiQ, Bose, Bose Bass Module, Bose Music, Bose Music 로고, Bose Noise Cancelling Headphones, Bose Smart Soundbar, Bose Soundbar Wall Bracket, Bose Surround Speakers, QuietComfort, SimpleSync, SoundLink, SoundLink Revolve 및 Voice4Video는 Bose Corporation의 상표입니다.

Bose Corporation 본사: 1-877-230-5639

©2022 Bose Corporation. 사전 서면 승인 없이 본 설명서의 특정 부분을 복제, 변경, 배포 또는 사용할 수 없습니다.

Bose Smart Soundbar 900 제품의 구성 요소로 포함된 타사 소프트웨어 패키지에 적용되는 라이선스 공시를 보려면 다음과 같이 확인하십시오.

1. 리모콘에서 *Bluetooth* 버튼  및 뒤로 건너뛰기 버튼 을 5초간 누릅니다.
2. USB 케이블을 사운드바 뒷면의 SERVICE 커넥터에 연결합니다.
3. 케이블 반대쪽을 컴퓨터에 연결합니다.
4. 컴퓨터의 브라우저 창에 <http://203.0.113.1/opensource>를 입력하여 EULA와 라이선스 공시를 표시합니다.

상자 내용물

내용물	14
-----------	----

DOLBY ATMOS® 기술	15
------------------------------	----

사운드바 배치

권장 사항	16
사운드바 월 마운팅	17
벽면 장착 시 오디오 조정	17

사운드바 설치

사운드바 전원 연결	18
네트워크 대기	18

BOSE MUSIC 앱 설치

Bose Music 앱 다운로드	19
-------------------------	----

기존 BOSE MUSIC 앱 사용자

기존 계정에 사운드바 추가	20
다른 Wi-Fi® 네트워크에 연결	20

ADAPTIQ 오디오 교정

ADAPTIQ 오디오 교정 실행	21
-------------------------	----

사운드바 컨트롤

리모콘 기능	22
전원 켜기/끄기	23
자동 깨우기(광 연결의 경우에 한함)	23
소스	24
사전 설정	25
미디어 재생 및 볼륨	26
음성 비서 컨트롤	27
오디오 조정	27

음성 비서

음성 비서 옵션	28
음성 비서 설치	28
Google 어시스턴트 액세스.....	29
음성 사용.....	29
사운드바 콘트롤 사용.....	30
Google 어시스턴트를 사용한 음악 재생.....	31
기본 오디오 서비스 선택.....	31
Amazon Alexa 액세스.....	32
음성 사용.....	32
사운드바 콘트롤 사용.....	33
Amazon Alexa를 사용한 통화 및 메시징	34
Alexa Calling and Messaging 설치.....	34
음성 사용.....	34
방해 금지 설정	35
음성 사용.....	35
Voice4Video™를 사용한 오디오 조작	35
Voice4Video™ 설치	35
음성 사용.....	36

사전 설정 사용자 지정

사전 설정 저장	37
사전 설정 재생	38

BLUETOOTH® 연결

모바일 장치 연결	39
모바일 장치 분리	40
모바일 장치 재연결	40
추가 모바일 장치 연결.....	40
사운드바 장치 목록 소거.....	40

AIRPLAY를 사용한 오디오 스트리밍

콘트롤 센터에서 오디오 스트리밍	41
앱에서 오디오 스트리밍	41

사운드바 상태

Wi-Fi 상태	42
Bluetooth 상태	42
음성 비서 상태	43
마이크 꺼짐 표시등	44
미디어 재생 및 볼륨 상태	44
업데이트 및 오류 상태	45

고급 기능

Wi-Fi 기능 사용/사용 중지	46
-------------------------	----

BOSE 제품 연결

부속품 연결(옵션)	47
SimpleSync™ 기술을 사용한 Bose SoundLink <i>Bluetooth</i> 스피커 또는 Bose 헤드폰 연결	47
이점	47
호환되는 제품	47
Bose Music 앱을 사용한 연결	48
Bose SoundLink <i>Bluetooth</i> 스피커 또는 Bose 헤드폰 다시 연결	48

관리 및 유지보수

사운드바 업데이트	49
리모콘 배터리 설치	49
사운드바 청소	50
교체용 부품 및 부속품	50
제한 보증	50

문제 해결

이 방법을 먼저 시도하십시오..... 51
 기타 방법..... 51
 사운드바 재설정..... 59

부록: 설치 참고 자료

연결 옵션..... 60
 TV에 사운드바 연결..... 61
 옵션 1(권장): HDMI eARC 또는 ARC..... 61
 옵션 2: 광..... 62
 사운드 확인..... 63

내용물

다음 부품들이 포함되어 있는지 확인합니다.



Bose Smart Soundbar 900

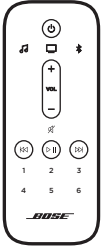

리모콘



AAA 배터리 (2)

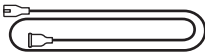

전원 코드*

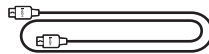

HDMI 케이블

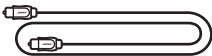

광 케이블



ADAPTiQ 헤드셋

* 여러 종류의 전원 코드가 제공될 수도 있습니다. 설치 지역에 맞는 전원 코드를 사용하십시오.

참고: 제품 일부가 손상되거나 사운드바의 유리가 깨진 경우 사용하지 마십시오. 공인 Bose 판매업체 또는 Bose 고객센터 센터에 문의하십시오.

worldwide.Bose.com/Support/SB900에서 확인하십시오.

Bose Smart Soundbar 900은 Dolby Atmos® 기술을 지원합니다. 사운드바는 추가 업파이어링 스피커를 사용하여 전방향에서 고품질 사운드를 전달하여 탁월하고 몰입감 있고 완벽하게 포괄적인 서라운드 사운드 경험을 제공합니다.

권장 사항

- 사운드바의 전면이 앞을 향하도록 하여 TV 아래 전면(권장) 또는 TV 위에 사운드바를 배치합니다.
- 최상의 음질을 얻으려면 사운드바 상단의 스피커(업파이어링 스피커)가 막히지 않도록 합니다.
- 사운드바를 벽에 장착할 때 사운드바 상단이 TV에서 10cm 이상 떨어져 있도록 합니다.
- 사운드바를 갸힌 캐비닛 또는 선반에 배치할 경우 최적의 오디오 성능을 위해 사운드바 앞면을 최대한 선반 또는 TV 스탠드 앞 가장자리에 배치하십시오.
- 사운드바를 금속 캐비닛 바깥 멀리, 다른 오디오/비디오 구성 요소 멀리, 직사 열원에서 멀리 떨어뜨려 배치합니다.
- 사운드바는 표면이 안정되고 평평한 곳에 고무 받침을 이용하여 배치합니다. 안정되게 지지하려면 양 받침이 모두 바닥에 닿아야 합니다. 진동은 특히 대리석, 유리 또는 고광택 목재 가구 등 매끄러운 표면에서 사운드바를 이동시킬 수 있습니다.
- 사운드바의 뒷면을 다른 표면에서 최소 1cm 떨어뜨려 유지하십시오. 이쪽 면의 포트가 막히면 사운드 품질에 영향이 있습니다.
- AC(주전원) 콘센트가 가까이 있는지 확인합니다.
- 무선 방해 전파를 피하기 위해 다른 무선 장비는 사운드바에서 최소 0.3 - 0.9m 떨어뜨려 놓습니다.
- 무선 간섭을 방지하려면 일부 Wi-Fi 액세스 포인트를 사운드바, 옵션 베이스 모듈 및 옵션 서라운드 스피커에서 최대 2.4-3.0m 떨어진 곳에 배치해야 할 수 있습니다.
- 최적의 음질을 위해 사운드바를 캐비닛에 넣거나 구석에 대각 방향으로 놓지 마십시오.
- 사운드바 상단에 아무 물체도 올려놓지 마십시오.

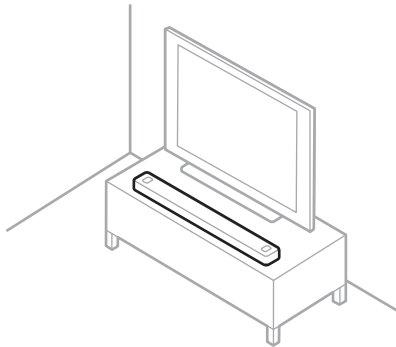

주의: 사용 중에 사운드바를 앞, 뒤 또는 상단을 바닥으로 하여 세우지 마십시오.

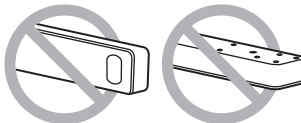

사운드바 월 마운팅

사운드바를 벽에 장착할 수 있습니다. Bose Soundbar Wall Bracket을 구입하려면 공식 Bose 딜러에게 문의하십시오.

worldwide.Bose.com/Support/SB900에서 확인하십시오.

참고: 사운드바의 상단이 TV에서 10cm 이상 떨어지도록 합니다.

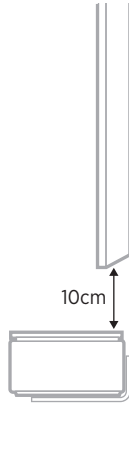

주의: 사운드바를 장착하는 데 다른 어떤 하드웨어도 사용하지 마십시오.

벽면 장착 시 오디오 조정

사운드바를 장착한 후 ADAPTiQ를 실행해야 합니다(21페이지 참조).

참고: 벽면에서 사운드바를 제거하는 경우 ADAPTiQ를 다시 실행합니다.

사운드바 전원 연결

1. 전원 코드를 사운드바 뒷면의 POWER 포트에 연결합니다.
2. 전원 코드의 반대쪽 끝을 AC(주전원) 전원 콘센트에 꽂습니다.

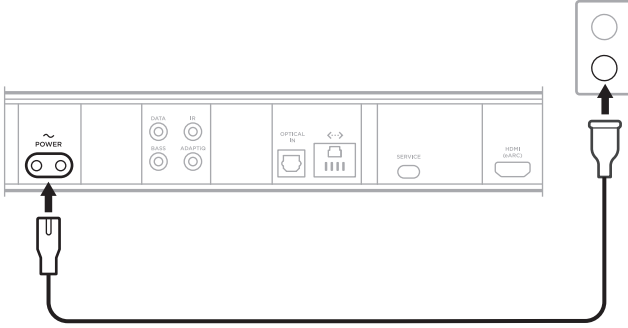



사운드바가 켜지고 표시등 막대에 주황색 불이 들어옵니다.

네트워크 대기

사운드바는 오디오가 정지되고 20분간 아무 버튼도 누르지 않거나 음성 비서에게 20분 동안 말을 하지 않은 경우 네트워크 대기로 전환됩니다.

네트워크 대기에서 사운드바를 깨우려면:

- 리모콘에서 전원 버튼 , 소스 버튼(24페이지 참조) 또는 Bose Music 버튼 을 누른 후 사전 설정 버튼(25페이지 참조)을 누릅니다.
- 모바일 장치 또는 Bose Music 앱을 사용하여 오디오를 재생 또는 재개합니다.
- Google 어시스턴트 또는 Amazon Alexa와 대화합니다.

참고:

- 네트워크 대기 중에 음성 비서에 액세스하려면 사운드바가 Bose Music 앱을 사용하여 설치되었고(19페이지 참조) 마이크가 켜져 있어야 합니다(44페이지 참조).
- Bose Music 앱을 사용하여 대기 타이머를 끌 수 있습니다. 설정 메뉴에서 이 옵션에 액세스할 수 있습니다.

Bose Music 앱을 사용하면 스마트폰 또는 태블릿 같은 모바일 장치에서 사운드를 설치하고 조작할 수 있습니다.

앱을 사용하여 음악을 스트리밍하고, 사전 설정을 저장 및 변경하고, 뮤직 서비스를 추가하고, 인터넷 라디오 방송국을 탐색하고, Google 어시스턴트 또는 Amazon Alexa를 구성하고, 음성 비서 언어를 선택하고, 사운드바 설정을 관리하고 새로운 기능을 가져올 수 있습니다.

참고: 다른 Bose 제품에서 Bose Music 계정을 이미 만들었다면 기존 계정에 사운드를 추가합니다(20페이지 참조).

BOSE MUSIC 앱 다운로드

1. 모바일 장치에서 Bose Music 앱을 다운로드합니다.

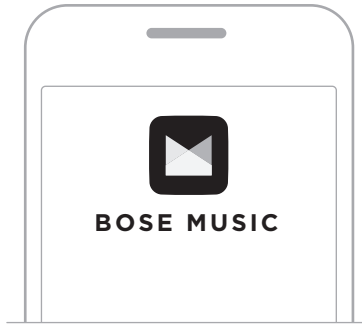

2. 앱 지침을 따릅니다.

기존 계정에 사운드바 추가

Bose Smart Soundbar 900을 추가하려면 Bose Music 앱을 열고 사운드바를 추가합니다.

다른 Wi-Fi 네트워크에 연결

네트워크 이름이나 암호가 변경된 경우 또는 다른 네트워크로 변경하거나 네트워크를 추가하기 원할 경우 다른 네트워크에 연결합니다.

1. 표시등 막대가 주황색 불을 켤 때까지 리모콘에서 TV 버튼 □ 및 뒤로 건너뛰기 버튼 ≪를 길게 누릅니다.
2. 모바일 장치에서 Wi-Fi 설정을 엽니다.
3. **Bose Smart Soundbar 900**을 선택합니다.
4. Bose Music 앱을 열고 앱 지침을 따릅니다.

참고: 앱에서 설치를 지시하지 않을 경우 기본 화면으로 이동하여 사운드바를 추가합니다.

Bose Music 앱을 사용하여 사운드바를 설치하면 최적의 음질을 위해 앱에서 ADAPTIQ 오디오 교정을 실행할 것을 지시합니다. ADAPTIQ 오디오 교정은 방의 여러 위치에서 오디오 측정을 수행하여 시스템 사운드를 청취 영역의 음향에 맞게 최적화합니다. 오디오 교정을 실행하는 데는 룸이 조용할 때 약 10분이 필요합니다.

ADAPTIQ 오디오 교정 중에 ADAPTIQ 헤드셋 상단의 마이크(사운드바와 함께 제공됨)가 룸의 사운드 특성을 측정하여 최적의 사운드 품질을 결정합니다.

ADAPTIQ 오디오 교정 실행

나중에 옵션 베이스 모듈 또는 서라운드 스피커를 연결하거나, 사운드바를 옮기거나 다른 곳에 장착할 경우 또는 가구의 위치를 변경한 경우 ADAPTIQ 오디오 교정을 다시 실행하여 최적의 사운드 품질을 확보하십시오.

ADAPTIQ 오디오를 실행하려면 Bose Music 앱을 사용합니다. 설정 메뉴에서 이 옵션에 액세스할 수 있습니다.

사운드바 컨트롤은 사운드바 상단 및 리모콘에 있습니다.

팁: Bose Music 앱을 사용해서도 사운드바를 조작할 수 있습니다.

리모콘 기능

리모콘을 사용하여 사운드바, *Bluetooth* 연결 및 사전 설정을 조작할 수 있습니다.

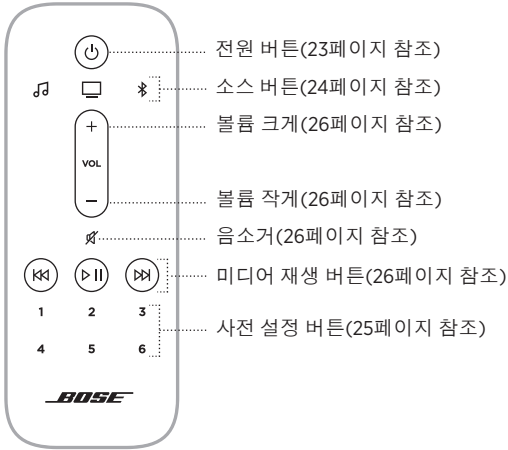

전원 켜기/끄기

리모콘에서 전원 버튼  을 눌러 사운드바를 켜고 끕니다.



전원이 켜지면 사운드바가 마지막으로 사용했던 소스를 재생합니다.

참고:

- 사운드바를 AC(주전원) 콘센트에 끼우면 사운드바가 자동으로 켜집니다.
- 사운드바 전원이 꺼져 있어도 여전히 음성 비서에 액세스할 수 있습니다.

팁: Voice4Video™를 사용해서도 사운드바 전원을 켜고 끌 수 있습니다(35페이지 참조).

자동 깨우기(광 연결의 경우에 한함)



사운드 신호를 수신할 때마다 전원이 켜지도록 사운드바를 설정할 수 있습니다.

자동 깨우기와 기본 전원 설정 사이를 전환하려면 작동음이 들리고 표시등 막대가 백색을 두 번 깜박일 때까지  을 10초간 길게 누릅니다.

팁: Bose Music 앱을 사용해서도 자동 깨우기를 조작할 수 있습니다. 설정 메뉴에서 이 옵션에 액세스할 수 있습니다.

소스

리모콘을 사용하여 TV *Bluetooth* 연결 및 Bose Music 앱 오디오를 조작할 수 있습니다.

소스를 선택하려면 리모콘에서 해당 버튼(Bose Music 앱 , TV  또는 *Bluetooth* )을 누릅니다.



팁:

- Voice4Video™를 사용해서도 *Bluetooth* 소스를 선택할 수 있습니다(35페이지 참조).
- Bose Music 앱을 사용해서도 소스를 선택할 수 있습니다.

사전 설정

사운드바에는 좋아하는 뮤직 서비스에서 오디오를 재생할 수 있도록 설정할 수 있는 사전 설정이 6개 있습니다. 설정되면, 리모콘의 버튼을 간단히 터치하거나 Bose Music 앱에서 언제든지 오디오에 액세스할 수 있습니다.

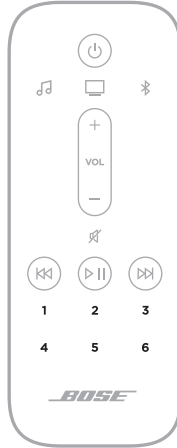

사전 설정에 관한 자세한 내용은 37페이지의 “사전 설정 사용자 지정”을 참조하십시오.

미디어 재생 및 볼륨

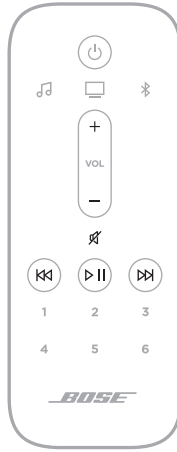

기능	작동 방법
재생/일시 중지	<p>> 을 누릅니다.</p> <p>참고:</p> <ul style="list-style-type: none"> 오디오가 일시 중지되면 오디오가 재개될 때까지 표시등 막대 중앙의 표시등 2개에 백색이 점등됩니다. Bose Music 앱 또는 Bluetooth 연결이 소스일 경우 오디오를 재생/일시 중지할 수만 있습니다.
앞으로 건너뛰기	<p>⏭을 누릅니다.</p>
뒤로 건너뛰기	<p>⏮을 누릅니다.</p>
볼륨 크게	<p>⏩를 누릅니다.</p> <p>참고: 볼륨을 빨리 올리려면 +를 길게 누릅니다.</p>
볼륨 작게	<p>⏪를 누릅니다.</p> <p>참고: 볼륨을 빨리 내리려면 -를 길게 누릅니다.</p>
음소거/음소거 해제	<p>🔇을 누릅니다.</p> <p>오디오가 음소거되면 오디오가 재개될 때까지 표시등 막대의 왼쪽 끝단에 백색이 점등됩니다.</p> <p>팁: +를 눌러서도 오디오를 음소거 해제할 수 있습니다.</p>

팁: Voice4Video™를 사용해서도 특정 소스에서 미디어 재생과 볼륨을 조작할 수 있습니다(35페이지 참조).

음성 비서 컨트롤

실행 버튼 ○ 및 마이크 꺼짐 버튼 ☒을 사용하여 Google 어시스턴트(29페이지 참조) 또는 Amazon Alexa(32페이지 참조)를 사용할 수 있습니다.

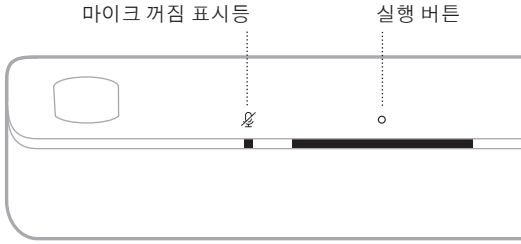

오디오 조정

저음, 고음, 센터 채널 및 높이 채널을 조정하려면 Bose Music 앱을 사용합니다. 설정 메뉴에서 이 옵션에 액세스할 수 있습니다.

음성 비서 옵션



사운드바를 설정하여 Google 어시스턴트 또는 Amazon Alexa에 빠르고 간편하게 액세스할 수 있습니다.

참고:

- Google 어시스턴트 및 Amazon Alexa를 동시에 액세스할 수 있도록 사운드바를 설정할 수는 없습니다.
- Google 어시스턴트 및 Amazon Alexa는 특정 언어와 국가에서는 사용할 수 없습니다.

프로그래밍 옵션

사용 방법

프로그래밍 옵션	사용 방법
Google 어시스턴트	사용자의 음성 및/또는 실행 버튼  을 사용합니다 (29페이지 참조).
Amazon Alexa	사용자의 음성 및/또는 실행 버튼  을 사용합니다 (32페이지 참조).

음성 비서 설치

시작하기 전에, 모바일 장치와 사운드바가 동일한 Wi-Fi 네트워크에 연결되어 있는지 확인합니다.

음성 비서를 설치하려면 Bose Music 앱을 사용합니다. 설정 메뉴에서 이 옵션에 액세스할 수 있습니다.

참고:

- 음성 비서를 설치하는 경우 Bose Music 앱에 사용한 동일한 오디오 서비스 계정을 사용해야 합니다.
- 집에 여러 Bose Music 제품이 있을 경우 원활한 음성 비서 경험을 위해 Bose는 한 사람이 Bose Music 계정과 음성 비서 계정을 사용하여 모든 Bose Music 제품에서 음성 비서를 설치할 것을 권장합니다.

GOOGLE 어시스턴트 액세스

사운드바를 사용하면 사용자의 음성만으로 집에서 쉽게 음악을 즐길 수 있습니다. 좋아하는 음악을 재생하고, 볼륨을 조정하고, 듣고 있는 곡에 대한 정보를 핸드프리로 찾을 수 있습니다. 음성만을 사용하여 하루를 계획하고, 알람을 설정하고, 집안의 스마트 기기를 조작할 수 있습니다. “Ok Google”이라고 말하거나 실행 버튼  을 눌러 Google과 대화합니다.

Google 어시스턴트 사용 방법에 대한 자세한 내용은 <https://support.google.com/assistant>에서 확인하십시오.

참고:

- Google 어시스턴트는 특정 언어와 국가에서는 사용할 수 없습니다.
- Google 어시스턴트를 사용한 음악 재생에 관한 자세한 내용은 31페이지를 참조하십시오.

음성 사용

“Ok Google”로 시작하여 대화하십시오.

연습 과제	대화 예제
엔터테인먼트 즐기기	음악 좀 틀어 줘
오늘의 일정	오늘 일정은 뭐야?
일과 관리	5분 타이머 맞춰 줘
스마트 홈 조작	전등 켜 줘
대답 듣기	날씨는 어때?

사운드바 콘트롤 사용

실행 버튼 ○ 및 마이크 꺼짐 버튼 ☒을 사용하여 Google 어시스턴트를 조작할 수 있습니다. 스피커 상단에 위치해 있습니다.

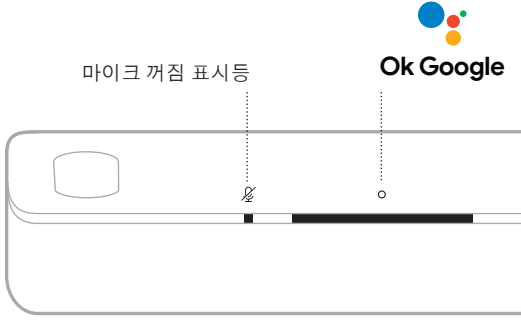

연습 과제	해결 방법
Google과 대화	○을 탭한 후 요청을 말합니다. 시도해볼 목록에 대해서는 https://support.google.com/assistant 에서 확인하십시오.
알람 및 타이머 중지	○을 탭합니다.
Google 어시스턴트 중지	○을 탭합니다.
마이크 켜기/끄기	☒을 탭합니다. 마이크가 꺼졌을 때 마이크 꺼짐 표시등에 적색이 켜진 상태이면 Google 어시스턴트에 액세스할 수 없습니다.

GOOGLE 어시스턴트를 사용한 음악 재생

Google에게 요청하여 기본 오디오 서비스 또는 특정 오디오 서비스에서 음악을 재생합니다.

“Ok Google”로 시작하여 대화하십시오.

연습 과제	대화 예제
음악 재생	음악 좀 틀어 줘. 참고: Google 어시스턴트는 사용자의 기본 오디오 서비스를 사용합니다. 기본 오디오 서비스를 변경하려면 Google 어시스턴트 앱을 사용합니다.
스피커 조작	볼륨 키워 줘.
지정 오디오 서비스에서 재생	TuneIn에서 NPR 틀어 줘. 참고: Google 어시스턴트가 모든 오디오 서비스를 지원하지는 않습니다.
지정 스피커에서 재생	거실 스피커에서 재즈 좀 틀어 줘. 참고: Bose Music 앱에서 사용자가 지정한 스피커 이름을 말해야 합니다. 여러 스피커가 이름이 같을 경우 Google 어시스턴트 앱에 지정된 이름을 사용하거나 Bose Music 앱에서 이름을 변경합니다.

기본 오디오 서비스 선택

Google 어시스턴트를 처음 설치하는 동안 Google 어시스턴트 앱에서 기본 오디오 서비스를 선택할 것을 지시합니다. Bose 제품에서 Google에게 요청할 경우 Pandora 및 Spotify만 기본 서비스로 지원됩니다. 설치하는 동안 다른 오디오 서비스도 나열되기는 하지만 지원되는 것은 아닙니다.

최상의 경험을 위해 Pandora 또는 Spotify를 기본 오디오 서비스로 선택하십시오. 지원되지 않는 오디오 서비스를 선택할 경우 음악 재생을 요청할 때 오류 메시지가 들립니다.

AMAZON ALEXA 액세스

사운드바에서 Alexa를 사용하면 삶을 단순화하고 음성을 사용하여 음악 등을 조작할 수 있습니다. Alexa를 사용하는 것은 질문을 하는 것만큼 쉽습니다. 요청하기만 하면 Alexa가 좋아하는 노래를 재생하고 다음 트랙으로 건너 뛰고 볼륨을 변경하고 뉴스를 읽어줄 수 있습니다. 사운드바에서 Alexa를 사용하면 음성만으로 스마트 홈을 보다 쉽게 조작할 수 있습니다.

Alexa가 할 수 있는 있는 일에 대한 자세한 내용은 <https://www.amazon.com/usealexa>에서 확인하십시오.

참고: Alexa를 모든 국가에서 모든 언어로 사용할 수 있는 것은 아닙니다.

음성 사용

“Alexa”로 시작하여 대화하십시오.

연습 과제	대화 예제
Alexa와 대화	Help me get started.
오디오 재생	Play rock music. 참고: Amazon Music이 기본 뮤직 서비스로 설정되어 있습니다. 기본 뮤직 서비스를 변경하려면 Alexa 앱을 사용합니다.
오디오 일시 중지	Pause.
볼륨 조작	Turn the volume up.
다음 곡으로 건너뛰기	Skip.
지정 오디오 서비스에서 재생	Play NPR on Tunein. 참고: Amazon Alexa가 모든 오디오 서비스를 지원하지는 않습니다.
지정 스피커에서 재생	Play jazz in the “Kitchen.” 참고: Bose Music 앱에서 사용자가 지정한 스피커 이름을 말해야 합니다. 여러 스피커가 이름이 같을 경우 Alexa 앱에 지정된 이름을 사용하거나 Bose Music 앱에서 이름을 변경합니다.
타이머 설정	Set a timer for 15 minutes.

연습 과제	대화 예제
추가 기능 검색	Help me get started with skills.
Alexa 중지	Stop.

사운드바 콘트롤 사용

실행 버튼 ○ 및 마이크 꺼짐 버튼 ☒을 사용하여 Amazon Alexa를 조작할 수 있습니다. 스피커 상단에 위치해 있습니다.

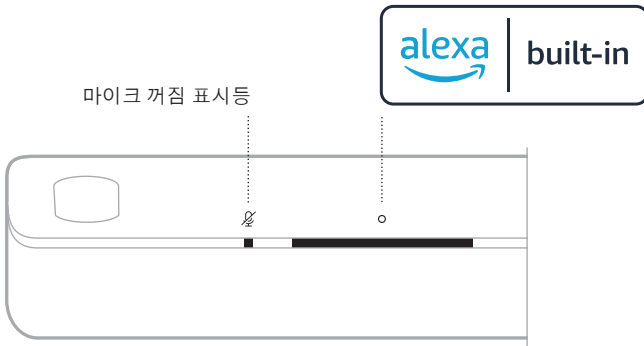

연습 과제	작동 방법
Alexa와 대화	○을 탭한 후 요청을 말합니다. 시도해볼 목록에 대해서는 https://www.amazon.com/usealexa 에서 확인하십시오.
알람 및 타이머 중지	○을 탭합니다.
Alexa 중지	○을 탭합니다.
마이크 켜기/끄기	☒을 탭합니다. 참고: 마이크가 꺼졌을 때 마이크 꺼짐 표시등이 켜진 적색이면 Alexa에 액세스할 수 없습니다.

AMAZON ALEXA를 사용한 통화 및 메시징

가정과 가족 구성원이 더 잘 연결되도록 도와줍니다. Alexa를 통해 장치를 인터콤으로 만들어 방이나 식구 간에 즉각적인 양방향 대화를 시작하거나, 어느 방에서든 단방향 알람을 보낼 수 있습니다. Alexa를 사용하여 지원되는 Alexa 장치 또는 지원되는 휴대폰 또는 태블릿의 Alexa 앱에서 거의 모든 사람에게 무료로 전화하거나 메시지를 보낼 수 있습니다.

참고: 양 당사자 모두 Alexa 지원 장치, Alexa Calling and Messaging 기능을 사용 및 활성화하고 Alexa 앱에서 상대방에게 권한을 부여해야 합니다.

Alexa Calling and Messaging 설치

Alexa Calling and Messaging을 설치하려면 Alexa 앱을 사용하십시오.

음성 사용

“Alexa”로 시작하여 대화하십시오.

연습 과제	대화 예제
집에서 장치에 들르기	Drop in on “Kitchen.” 참고: 장치가 Bose 제품인 경우 Bose Music 앱에서 지정한 스피커 이름을 말해야 합니다. 여러 스피커가 이름이 같을 경우 Alexa 앱에 지정된 이름을 사용하거나 Bose Music 앱에서 이름을 변경합니다.
집 밖의 가족 구성원 또는 친구 들르기	Drop in on “Mom’s Kitchen.” 참고: 소유자의 Bose Music 앱 및/또는 Alexa 앱에 지정된 스피커 이름을 말해야 합니다.
전화 걸기	Call Mom.
전화 받기	Answer.
통화 또는 메시지 거부	Decline.
통화 종료	End call.
메시지 재생	Play message.

연습 과제	대화 예제
비상 연락처에 전화	Call my emergency contact.
공지	Announce that dinner is ready.

방해 금지 설정

사운드바를 통한 모든 수신 알림, 공지 및 통화를 일시적으로 비활성화할 수 있습니다.

음성 사용

“Alexa”로 시작하여 대화하십시오.

연습 과제	대화 예제
방해 금지 사용	Turn on Do Not Disturb.
방해 금지 해제	Turn off Do Not Disturb.

팁: Alexa 앱을 사용해서도 방해 금지 모드를 설정할 수 있습니다.

VOICE4VIDEO™를 사용한 오디오 조작

Voice4Video™ 기술은 다른 어떤 사운드바보다 우월하게 Amazon Alexa 음성 기능을 확장합니다. 스마트 사운드바 조작 외에도 음성만으로 TV 및 케이블 또는 위성 박스를 조작할 수 있습니다. Alexa에게 간단히 요청하기만 하면 TV와 스마트 사운드바를 켜고, 비디오 소스로 전환하고, 네트워크 이름이나 채널 번호로 방송국을 전환하고, 좋아하는 프로그램을 즉시 시청할 수 있습니다. Bose Voice4Video™를 사용하면 리모콘이나 리모콘 튜토리얼을 찾을 필요가 없기 때문에 초보 사용자나 기술에 무지한 사람도 전문가처럼 느끼게 해줍니다.

Voice4Video™ 설치

Voice4Video™를 설치하려면 Bose Music 앱을 사용합니다.

참고: Voice4Video™를 설치하기 전에 Bose Music 앱을 사용하여 Alexa를 설치해야 합니다(28페이지 참조).

음성 사용

“Alexa”로 시작하여 대화하십시오.

연습 과제	대화 예제
TV 전원 켜기	Turn on TV.
TV 전원 끄기	Turn off TV.
비디오 재생	Play.
비디오 일시 중지	Pause.
비디오 재개	Resume.
비디오 앞으로 건너뛰기	Next.
비디오 뒤로 건너뛰기	Previous.
<i>Bluetooth</i> 오디오로 입력 전환	Switch to <i>Bluetooth</i> .
특정 네트워크 시청*	Watch NFL Network.
특정 채널 번호 시청*	Watch channel 802.
다음 채널로 건너뛰기*	Next channel.
이전 채널로 건너뛰기*	Previous channel.

*케이블 또는 위성 박스에 한해 사용할 수 있습니다.

Bose Music 앱 또는 리모콘을 사용하여 사전 설정을 조작할 수 있습니다.

참고: 소스가 Bluetooth 연결인 경우 사전 설정을 설정할 수 없습니다.

사전 설정 저장

1. Bose Music 앱을 사용하여 음악을 스트리밍합니다.
2. 리모콘에서 Bose Music 버튼 을 누릅니다.



3. 신호음이 들릴 때까지 사전 설정 버튼을 길게 누릅니다.



사전 설정 재생

사전 설정을 사용자 지정 하면, 리모콘의 사전 설정 버튼을 눌러 음악을 재생할 수 있습니다.



모바일 장치 연결

1. 리모콘에서 *Bluetooth* 버튼  을 누릅니다.



표시등 막대가 청색을 깜박입니다.

2. 모바일 장치에서 *Bluetooth* 기능을 켭니다.

참고: *Bluetooth* 메뉴는 대개 설정 메뉴에서 찾을 수 있습니다.

3. 장치 목록에서 사용자의 사운드바를 선택합니다.

참고: Bose Music 앱에서 사운드바로 입력한 이름을 찾습니다. 사운드바 이름을 지정하지 않은 경우 기본 이름이 나타납니다.

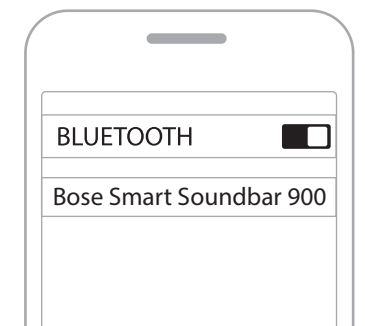

연결되면 작동음이 들리고 표시등 막대에 백색이 켜진 후 흑색으로 어두워집니다. 사운드바 이름이 모바일 장치 목록에 표시됩니다.

모바일 장치 분리

Bose Music 앱을 사용하여 모바일 장치를 연결 해제합니다.

팁: 모바일 장치의 *Bluetooth* 설정을 사용할 수도 있습니다. *Bluetooth* 기능을 사용 해제하면 다른 모든 장치가 연결 해제됩니다.

모바일 장치 재연결

리모콘에서 *Bluetooth* 버튼  을 누릅니다.

사운드바가 가장 최근에 연결된 장치와 연결을 시도합니다.

참고:

- 모바일 장치에서 *Bluetooth* 기능이 사용 설정되어 있는지 확인합니다.
- 장치가 9m 내에 있고 전원이 켜져 있어야 합니다.

추가 모바일 장치 연결

사운드바 장치 목록에 장치 최대 8대를 저장할 수 있습니다.

참고: 한 번에 한 모바일 장치에서만 오디오를 재생할 수 있습니다.

1. 표시등 막대가 청색을 깜박일 때까지 리모콘에서 *Bluetooth* 버튼  을 길게 누릅니다.
2. 모바일 장치의 장치 목록에서 사운드바를 선택합니다.

참고: 모바일 장치에서 *Bluetooth* 기능이 사용 설정되어 있는지 확인합니다.

사운드바 장치 목록 소거

1. 리모콘에서 표시등 막대가 백색을 두 번 깜박인 후 흑색으로 어두워질 때까지  을 10초간 길게 누릅니다.

표시등 막대가 청색을 깜박입니다.

2. 장치의 *Bluetooth* 목록에서 사운드바를 삭제합니다.

모든 장치가 소거되고 사운드바가 연결 준비가 됩니다(39페이지 참조).

사운드바는 AirPlay 2 오디오를 재생할 수 있어서 Apple 장치에서 사운드바 또는 다중 스피커로 오디오를 빠르게 스트리밍할 수 있습니다.

참고:

- AirPlay 2를 사용하려면 iOS 11.4 이상을 실행하는 Apple 장치가 필요합니다.
- Apple 장치와 사운드바가 동일한 Wi-Fi 네트워크에 연결되어 있어야 합니다.
- AirPlay에 대한 자세한 정보는 다음에서 확인하십시오.
<https://www.apple.com/airplay>

콘트롤 센터에서 오디오 스트리밍

1. Apple 장치에서 제어 센터를 엽니다.
2. 화면 상단 오른쪽 모서리의 오디오 카드를 길게 탭한 후 AirPlay 아이콘 을 탭합니다.
3. 사운드바를 선택합니다.

앱에서 오디오 스트리밍

1. Apple Music 같은 뮤직 앱을 열고 재생할 트랙을 선택합니다.
2. 를 탭합니다.
3. 사운드바를 선택합니다.

사운드바 앞면의 LED 표시등 막대는 사운드바 상태를 나타냅니다.

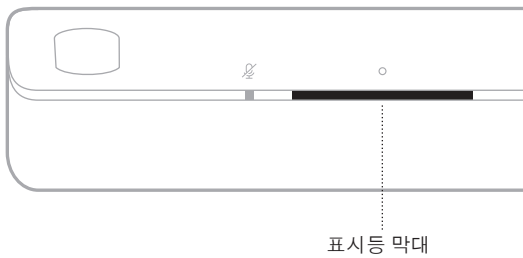

참고: 표시등 막대는 선택한 소스에 대해 한번에 한 상태만을 표시합니다.

WI-FI 상태

사운드바의 Wi-Fi 연결 상태를 표시합니다.

표시등 막대 동작		시스템 상태
깜박이는 백색		Wi-Fi에 연결 중
켜진 백색에서 흑색으로 어두워짐		Wi-Fi에 연결된 경우

BLUETOOTH 상태

모바일 장치의 Bluetooth 연결 상태를 표시합니다.

표시등 막대 동작		시스템 상태
깜박이는 청색		모바일 장치에 연결 준비됨
깜박이는 백색		모바일 장치에 연결 중
켜진 백색에서 흑색으로 어두워짐		모바일 장치에 연결됨
백색 불이 두 번 깜박인 후 흑색으로 어두워짐		장치 목록 소거 중

음성 비서 상태

음성 비서의 상태를 표시합니다.

표시등 막대 동작		시스템 상태
꺼짐		음성 비서가 유휴 상태임
백색 불이 중앙으로 미끄러진 후 계속 켜짐		음성 비서가 청취 중임
백색 불이 양 측면으로 미끄러짐		음성 비서가 생각 중임
백색(전체) 깜박임		음성 비서가 말하는 중임
깜박이는 황색		음성 비서에서 알림이 옴
백색이 켜진 후 백색 불이 양 측면으로 미끄러짐		음성 비서에서 경고가 옴
깜박이는 녹색		통화 수신 중 또는 호출 중 참고: Amazon Alexa 전용.
녹색이 켜져 있는 경우		통화에 연결됨 참고: <ul style="list-style-type: none"> • 통화가 해제되면 표시등 막대가 흑색으로 어두워집니다. • Amazon Alexa 전용.
켜진 자주색에서 흑색으로 어두워짐		방해 금지가 사용 중임 참고: <ul style="list-style-type: none"> • 방해 금지 모드를 사용하면 사용자가 Alexa와 상호 작용을 시도할 때마다 표시등 막대가 자주색을 깜박입니다. • Amazon Alexa 전용.

마이크 꺼짐 표시등

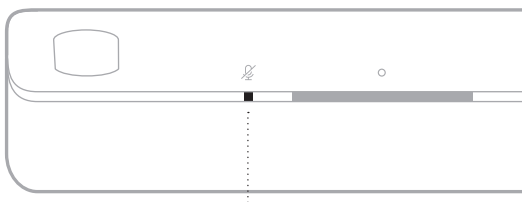

마이크 꺼짐 표시등

표시등 동작

시스템 상태

적색이 계속 켜짐

마이크 꺼짐

미디어 재생 및 볼륨 상태

미디어 재생 및 볼륨 조작 시 사운드바 상태를 표시합니다.

표시등 막대 동작

시스템 상태

두 개의 중앙 표시등에
백색이 계속 켜짐



일시 중지

표시등 막대의 오른쪽
끝단이 백색을 깜박임



볼륨 크게

표시등 막대의 왼쪽
끝단이 백색을 깜박임



볼륨 작게

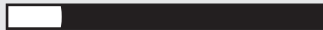

표시등 막대의 왼쪽
끝단에 백색이 계속 켜짐





음소거

업데이트 및 오류 상태

소프트웨어 업데이트 및 오류 경고 상태를 표시합니다.

표시등 막대 동작		시스템 상태
주황색이 계속 켜짐		Wi-Fi 설치 진행 중
백색 불이 오른쪽에서 왼쪽으로 미끄러짐		업데이트 다운로드 중
백색 불이 왼쪽에서 오른쪽으로 미끄러짐		사운드바 업데이트 중
주황색이 4회 깜박임		소스 오류 - Bose Music 앱을 참조하십시오
적색이 4회 깜박임		요청을 잠시 사용할 수 없습니다 - 나중에 다시 시도하십시오.
적색이 계속 켜짐		오류 - Bose 고객센터에 문의하십시오

WI-FI 기능 사용/사용 중지

표시등 막대가 백색을 두 번 깜박인 후 흑색으로 어두워질 때까지 리모콘에서 Bose Music 버튼  및 앞으로 건너뛰기 버튼  을 길게 누릅니다.

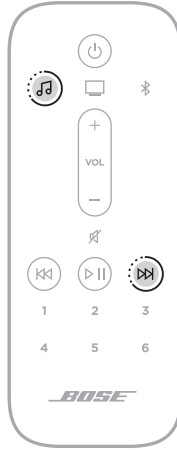

부속품 연결(옵션)

사운드바에 부속품을 연결할 수 있습니다. 자세한 정보는 부속품 사용자 안내서를 참조하십시오.

- **Bose Bass Module 700:** Bose.com/BM700
- **Bose Bass Module 500:** Bose.com/BM500
- **Bose Surround Speakers 700:** Bose.com/SS700
- **Bose Surround Speakers:** Bose.com/SS

SIMPLESYNC™ 기술을 사용한 BOSE SOUNDLINK BLUETOOTH 스피커 또는 BOSE 헤드폰 연결

Bose SimpleSync™ 기술을 사용하면 특정 Bose SoundLink *Bluetooth* 스피커 또는 Bose 헤드폰을 사운드바에 연결하여 새로운 방식으로 음악과 영화를 청취할 수 있습니다.

이점

- **개인적인 TV 청취 경험:** Bose 헤드폰을 사운드바에 연결하여 다른 사람을 방해하지 않고 TV를 청취할 수 있습니다. 헤드폰을 원하는 볼륨으로 유지하면서 각 제품의 독립적인 볼륨 컨트롤을 사용하여 사운드바 볼륨을 낮추거나 음소거합니다.
- **또 다른 오디오 룸:** Bose SoundLink *Bluetooth* 스피커를 사운드바에 연결하여 동시에 두 개의 다른 방에서 같은 곡을 청취합니다.

참고: SimpleSync™ 기술의 *Bluetooth* 범위는 최대 9m입니다. 벽과 구조재가 수신에 영향을 줄 수 있습니다.

호환되는 제품

대부분의 Bose SoundLink *Bluetooth* 스피커를 사운드바 및 Bose 헤드폰에 연결할 수 있습니다.

많이 사용하는 호환 제품은 다음과 같습니다.

- Bose SoundLink Revolve+ *Bluetooth* 스피커
- Bose SoundLink Mini *Bluetooth* 스피커
- Bose SoundLink Color *Bluetooth* 스피커
- Bose Noise Cancelling Headphones 700
- Bose QuietComfort 35 무선 헤드폰

새로운 제품이 주기적으로 출시됩니다. 전체 목록과 자세한 정보는 다음에서 확인하십시오. worldwide.Bose.com/Support/Groups

Bose Music 앱을 사용한 연결

Bose SoundLink *Bluetooth* 스피커 또는 Bose 헤드폰을 사운드바에 연결하려면 Bose Music 앱을 사용합니다. 자세한 내용은 다음에서 확인하십시오.

worldwide.bose.com/Support/Groups

참고:

- 연결하려는 제품이 사운드바에서 9m 이내에서 켜져 있고 다른 장치에 연결할 준비가 되었는지 확인해야 합니다. 자세한 정보는 제품 사용자 안내서를 참조하십시오.
- 사운드바에는 한 번에 하나의 제품만 연결할 수 있습니다.

BOSE SOUNDLINK *BLUETOOTH* 스피커 또는 BOSE 헤드폰 다시 연결

Bose SoundLink *Bluetooth* 스피커 또는 Bose 헤드폰의 전원을 켭니다.

스피커 또는 헤드폰이 사운드바를 포함하여 가장 최근에 연결된 *Bluetooth* 장치에 연결을 시도합니다.

참고:

- 사운드바가 수신 범위 내(9m)에 있고 전원이 켜져 있어야 합니다.
- 스피커가 연결되지 않을 경우 58페이지의 “사운드바가 이전에 연결된 Bose SoundLink *Bluetooth* 스피커와 다시 연결되지 않을 경우”를 참조하십시오.
- 헤드폰이 연결되지 않을 경우 58페이지의 “사운드바가 이전에 연결된 Bose 헤드폰과 다시 연결되지 않을 경우”를 참조하십시오.

사운드바 업데이트

사운드바는 Bose Music 앱과 Wi-Fi 네트워크에 연결되면 자동으로 업데이트됩니다.

리모콘 배터리 설치

1. 리모콘 뒷면의 배터리 격실 뚜껑을 밀어서 엽니다.

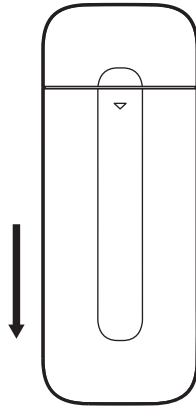

2. 제공된 AAA (IEC-LR3) 1.5V 배터리 2개를 삽입합니다. 격실 내부의 + 및 - 표시를 배터리의 + 및 - 기호와 일치시킵니다.

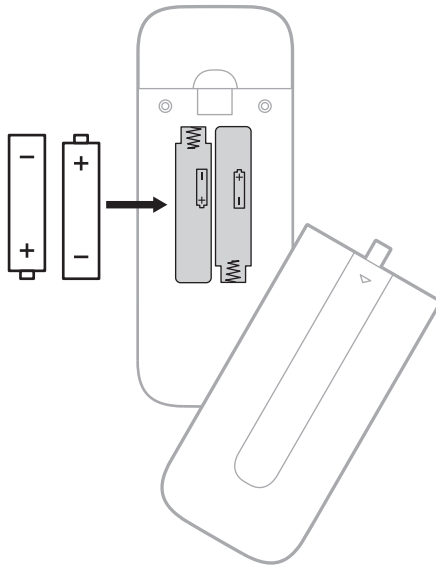

3. 배터리 격실 뚜껑을 밀어서 닫습니다.

사운드바 청소

부드러운 마른 헝겊으로 사운드바의 외부 표면을 닦습니다.

주의:

- 사운드바에 액체가 떨어지거나 흘러 들어가지 않도록 주의하십시오.
- 업피어링 스피커 또는 사운드바에 공기를 불어넣지 마십시오.
- 업피어링 스피커 또는 사운드바 청소용 진공 청소기를 사용하지 마십시오.
- 업피어링 스피커 또는 사운드바 근처에서 스프레이를 사용하지 마십시오.
- 용제, 화학 물질, 또는 알코올, 암모니아, 연마제 성분의 세제를 사용하지 마십시오.
- 시스템에 물체가 떨어져 들어가지 않도록 하십시오.

교체용 부품 및 부속품

교체용 부품 및 부속품은 Bose 고객 서비스 센터를 통해 주문하실 수 있습니다.

worldwide.Bose.com/Support/SB900에서 확인하십시오.

제한 보증

사운드바는 제한 보증의 적용을 받습니다. 제한 보증에 대한 자세한 내용은 당사 웹사이트 global.Bose.com/warranty에서 확인하십시오.

제품을 등록하려면 global.Bose.com/register에서 지침을 확인하십시오. 등록하지 않더라도 제한 보증에 대한 권리에는 영향이 없습니다.

이 방법을 먼저 시도하십시오

사운드바에 문제가 발생할 경우:

- 사운드바가 전기가 들어오는 AC(주전원) 콘센트에 연결되어 있는지 확인합니다.
- 모든 케이블을 고정합니다.
- 사운드바의 상태를 확인합니다(42페이지 참조).
- Bose Music 앱을 다운로드하고 소프트웨어 업데이트가 있으면 실행합니다.
- 사운드바를 배치 지침에 따라 배치합니다(16페이지 참조).
- 올바른 작동을 위해 사운드바를 모바일 장치의 권장 범위 내로 옮깁니다.
- 사운드바를 무선 장비에서 최소 0.3 - 0.9m 떨어뜨려 놓습니다.
- 모든 Wi-Fi 액세스 포인트를 사운드바, 옵션 베이스 모듈 및 옵션 서라운드 스피커에서 최대 2.4-3.0m 떨어진 곳에 배치했는지 확인합니다.

기타 방법

문제를 해결할 수 없을 경우 아래 표에서 증상을 식별하고 흔한 문제에 대한 해결책을 확인할 수 있습니다. 문제를 해결할 수 없을 경우 Bose 고객 서비스 센터에 문의하십시오.

worldwide.Bose.com/contact에서 확인하십시오.

증상	해결책
TV에 HDMI eARC 포트가 없을 경우	TV의 HDMI ARC 포트 선택합니다. 광 케이블을 사용하여 사운드바를 TV에 연결합니다.
TV에 HDMI eARC, HDMI ARC 또는 광 포트가 없을 경우	오디오 컨버터와 3.5mm 또는 아날로그 오디오 케이블(제공되지 않음) 등 별도의 오디오 케이블을 사용하여 TV에 연결합니다. 필요한 컨버터 및 케이블 유형은 TV에 있는 오디오 출력 포트에 따라 달라집니다.
사운드바 전원이 켜지지 않을 경우	전원 코드를 다른 AC(전원) 콘센트에 꽂습니다. 리모콘을 사용하여 사운드바 전원을 켭니다(23페이지 참조). 사운드바와 옵션 베이스 모듈 또는 서라운드 스피커의 전원 코드를 빼고 30초 기다린 후 AC(주전원) 콘센트에 단단히 꽂습니다.
사운드바 전원이 꺼지지 않을 경우	사운드바가 네트워크 대기 모드에 있을 수 있습니다. 리모콘에서 전원 버튼 *을 눌러 사운드바를 깨웁니다. *을 다시 눌러 사운드바 전원을 끕니다.

증상	해결책
오디오가 Dolby Atmos 모드에서 재생되지 않을 경우	오디오가 Dolby Atmos에서 스트리밍되고 있는지 Bose Music 앱에서 확인합니다. Dolby Atmos에서 스트리밍되고 있지 않은 경우 TV의 고급 오디오 설정이 Dolby Atmos가 사운드바로 전달되도록 허용하고 있는지 확인합니다. TV의 사용자 안내서를 참조하십시오.
리모콘 작동이 원활하지 않거나 작동되지 않을 경우	격실 내부의 + 및 - 표시를 배터리의 + 및 - 기호와 일치시킵니다 (49페이지 참조). 배터리를 교체합니다(49페이지 참조). 리모콘을 사운드바 작동 범위 6m 이내에서 작동합니다. 리모콘과 사운드바 사이의 경로에 막힌 것이 없는지 확인합니다.
사운드바의 오디오가 간헐적이거나 나오지 않을 경우	표시등 막대의 왼쪽 끝단이 백색을 점등한 경우 사운드바가 음소거된 것입니다. 사운드바의 음소거를 해제하려면 음소거 버튼 꺾을 누릅니다. 모바일 장치가 음소거되지 않았는지 확인합니다. 사운드바(26페이지 참조) 또는 모바일 장치에서 볼륨을 늘립니다. 다른 소스로 전환합니다(24페이지 참조). 다른 응용 프로그램 또는 뮤직 서비스에서 오디오를 재생합니다. 오디오가 Wi-Fi 소스에서 나올 경우 라우터를 재설정합니다. 모바일 장치를 다시 시작합니다. 호환되는 <i>Bluetooth</i> 모바일 장치를 사용하고 있는지 확인합니다. 사운드바의 HDMI 케이블이 표준 HDMI 포트가 아닌 HDMI eARC (Enhanced Audio Return Channel) 레이블이 붙은 TV 포트에 삽입되어 있는지 확인합니다. TV에 HDMI eARC 포트가 없는 경우 HDMI ARC 포트에 연결합니다. TV에 ARC 포트가 없을 경우 광 케이블을 사용하여 사운드바에 연결합니다(62페이지 참조). 사운드바가 TV의 HDMI eARC(또는 ARC) 포트에 연결된 경우 TV 시스템 메뉴에서 Consumer Electronics Control (CEC) 이 활성화되어 있는지 확인합니다. 사용자의 TV에서 CEC를 다른 이름으로 부를 수도 있습니다. TV의 사용자 안내서를 참조하십시오. TV의 HDMI eARC(또는 ARC) 포트에서 HDMI 케이블을 분리한 후 다시 연결합니다. 광 케이블을 TV에 Input 또는 IN이 아닌 Output 또는 OUT 라벨이 붙은 포트에 삽입합니다. 사운드바와 옵션 베이스 모듈 또는 서라운드 스피커의 전원 코드를 빼고 30초 기다린 후 AC(주전원) 콘센트에 단단히 꽂습니다. Bose Music 앱을 사용하여 CEC를 교대로 켜짐 으로 설정합니다.

증상	해결책
사운드바가 베이스 모듈 또는 서라운드 스피커에 연결되지 않을 경우	<p>문제 해결에 대해서는 저음 모듈 또는 서라운드 스피커 사용자 안내서를 참조하십시오(47페이지 참조).</p> <p>베이스 모듈 또는 서라운드 스피커가 사운드바와 호환되는지 확인합니다(47페이지 참조).</p> <p>사운드바와 옵션 베이스 모듈 또는 서라운드 스피커의 전원 코드를 빼고 30초 기다린 후 AC(주전원) 콘센트에 단단히 꽂습니다.</p>
베이스 모듈 또는 서라운드 스피커에서 오디오가 나오지 않을 경우	<p>베이스 모듈 또는 서라운드 스피커가 사운드바와 호환되는지 확인합니다(47페이지 참조).</p> <p>Bose Music 앱에서 소프트웨어가 최신인지 확인합니다.</p> <p>Bose Music 앱을 사용하여 저음 음량을 조정합니다(27페이지).</p> <p>다른 소스로 전환합니다(24페이지 참조).</p>
사운드바 TV 스피커에서 나오는 경우	<p>사운드바의 HDMI 케이블이 표준 HDMI 포트가 아닌 HDMI eARC (Enhanced Audio Return Channel) 레이블이 붙은 TV 포트에 삽입되어 있는지 확인합니다. TV에 HDMI eARC 포트가 없는 경우 HDMI ARC 포트에 연결합니다. TV에 ARC 포트가 없을 경우 광 케이블을 사용하여 사운드바에 연결합니다(62페이지 참조).</p> <p>TV의 HDMI eARC(또는 ARC) 포트에서 HDMI 케이블을 분리한 후 다시 연결합니다.</p> <p>사운드바와 옵션 베이스 모듈 또는 서라운드 스피커의 전원 코드를 빼고 30초 기다린 후 AC(주전원) 콘센트에 단단히 꽂습니다.</p> <p>TV 스피커 전원을 끕니다. TV의 사용자 안내서를 참조하십시오.</p> <p>TV 볼륨을 최소 설정으로 줄입니다.</p> <p>사운드바가 TV의 HDMI eARC(또는 ARC) 포트에 연결된 경우 TV 시스템 메뉴에서 Consumer Electronics Control (CEC)이 활성화되어 있는지 확인합니다. 사용자의 TV에서 CEC를 다른 이름으로 부를 수도 있습니다. TV의 사용자 안내서를 참조하십시오.</p> <p>Bose Music 앱을 사용하여 CEC를 교대로 켜짐으로 설정합니다.</p>
오디오가 불량 또는 왜곡될 경우	<p>있으면 다른 소스를 시험해봅니다.</p> <p>TV에서 서라운드 사운드 오디오를 출력할 수 있는지 확인합니다. TV의 사용자 안내서를 참조하십시오.</p> <p>오디오가 다른 장치에서 재생 중인 경우 해당 장치에서 볼륨을 줄입니다.</p> <p>Bose Music 앱을 사용하여 저음 음량을 조정합니다(27페이지).</p> <p>TV 스피커의 전원을 끕니다. TV의 사용자 안내서를 참조하십시오.</p> <p>소리가 나는지 확인합니다(63페이지 참조).</p> <p>ADAPTiQ 오디오 교정을 실행합니다(21페이지 참조).</p>

증상	해결책
사운드바가 올바른 소스에서 오디오를 재생하지 않거나, 지연이 있은 후 잘못된 소스를 선택하는 경우	Bose Music 앱을 사용하여 CEC를 고대로 켜짐 으로 설정합니다. 소스에서 CEC를 비활성화합니다. 소스의 사용자 안내서를 참조합니다.
사운드바와 소스가 동시에 켜지거나 꺼지지 않을 경우	리모콘에서 동기화가 취소된 소스의 소스 버튼을 누릅니다. 전원 버튼  을 눌러 소스 전원을 켜고 끕니다.
사운드바가 Wi-Fi 네트워크에 연결되지 않을 경우	Bose Music 앱에서 올바른 네트워크 이름을 선택하고 네트워크 암호(대/소문자 구분)를 입력합니다. 사운드바와 모바일 장치가 동일한 Wi-Fi 네트워크에 연결되어 있는지 확인합니다. 네트워크 정보가 변경된 경우 20페이지를 참조하십시오. 설치에 사용 중인 모바일 장치에서 Wi-Fi를 사용 설정합니다. 모바일 장치에서 열린 다른 응용 프로그램을 닫습니다. 모바일 장치 및 라우터를 다시 시작합니다. 라우터가 2.4GHz 및 5GHz 밴드 모두를 지원할 경우 장치(모바일 또는 컴퓨터)와 사운드바가 동일한 밴드에 연결되어 있는지 확인합니다. 참고: 올바른 밴드에 연결될 수 있도록 각 밴드에 고유한 이름을 부여합니다. 라우터를 재설정합니다. 사운드바와 옵션 베이스 모듈 또는 서라운드 스피커의 전원 코드를 빼고 30초 기다린 후 AC(주전원) 콘센트에 단단히 꽂습니다. 모바일 장치에서 Bose Music 앱을 제거하고 앱을 다시 설치한 후 설정을 다시 시작합니다. 이더넷 케이블을 사용하여 네트워크에 연결합니다. 다른 네트워크에 연결하는 동안 앱에서 설치를 지시하지 않을 경우 기본 화면으로 이동하여 사운드바를 추가합니다.
사운드바가 Bluetooth 장치와 연결되지 않을 경우	모바일 장치에서 <i>Bluetooth</i> 기능을 꺾다가 다시 켵니다. <i>Bluetooth</i> 목록에서 사운드바를 삭제합니다. 다시 연결합니다(39페이지 참조). 다른 모바일 장치를 연결합니다(40페이지 참조). 호환되는 <i>Bluetooth</i> 모바일 장치를 사용하고 있는지 확인합니다. 모바일 장치 <i>Bluetooth</i> 목록에서 사운드바를 제거합니다. 다시 연결합니다(39페이지 참조). 사운드바 장치 목록을 소거합니다(40페이지 참조). 다시 연결합니다(39페이지 참조).

증상	해결책
사운드바가 AirPlay를 사용하여 오디오를 스트리밍하지 못할 경우	<p>사운드바가 켜져 있고 수신 범위 내에 있어야 합니다(23페이지 참조).</p> <p>Apple 장치와 사운드바가 동일한 Wi-Fi 네트워크에 연결되어 있는지 확인합니다.</p> <p>Apple 장치를 업데이트합니다.</p> <p>사운드바가 최신이어야 합니다(49페이지 참조).</p> <p>스트리밍하려는 뮤직 앱에 AirPlay 아이콘 이 없는 경우 콘트롤 센터에서 오디오를 스트리밍합니다.</p> <p>추가 지원이 필요할 경우 다음에서 확인하십시오. https://www.apple.com/airplay</p>
Bose Music 앱이 모바일 장치에서 작동하지 않을 경우	<p>모바일 장치가 Bose Music 앱과 호환되는지, 최소 시스템 요구 사항을 만족하는지 확인합니다. 자세한 내용은 모바일 장치에서 앱 스토어를 참조하십시오.</p> <p>모바일 장치에서 Bose Music 앱을 제거했다가 앱을 다시 설치합니다(19페이지 참조).</p>
사운드바가 표시되지 않아 다른 Bose 계정에 추가할 수 없을 경우	<p>Bose Music 앱을 사용하여 사운드바에 대해 공유가 활성화되어 있는지 확인합니다.</p> <p>사운드바와 모바일 장치가 동일한 Wi-Fi 네트워크에 연결되어 있는지 확인합니다.</p>



증상	해결책
Google 어시스턴트가 응답하지 않을 경우	<p>마이크 꺼짐 표시등이 적색을 점등하지 않았는지 확인합니다. 마이크를 켜려면 30페이지를 참조하십시오.</p> <p>Google 어시스턴트를 Bose Music 앱을 사용하여 설치했는지 확인합니다(28페이지 참조).</p> <p>참고: 사운드바는 Bose Music 앱을 사용하여 설치하고 Wi-Fi 네트워크에 연결해야 합니다. 모바일 장치를 Wi-Fi에 연결합니다.</p> <p>모바일 장치를 Wi-Fi에 연결합니다.</p> <p>Google 어시스턴트를 사용할 수 있는 국가에서 사용하고 있는지 확인합니다.</p> <p>가장 최신 버전의 Google 어시스턴트 앱을 사용하고 있는지 확인합니다.</p> <p>깨우지 단어가 사용 설정되었는지 확인합니다(29페이지 참조).</p> <p>모바일 장치가 호환되는지 확인합니다.</p> <p>Bose Music 앱을 사용하여 사운드바에서 Google 어시스턴트를 제거합니다. Google 어시스턴트를 다시 추가합니다.</p> <p>Pandora 또는 Spotify를 기본 오디오 서비스로 선택합니다(31페이지 참조).</p> <p>Bose Music 앱과 Google 어시스턴트 앱의 동일한 오디오 서비스 어카운트를 사용해야 합니다.</p> <p>Google 어시스턴트가 사용자의 요청을 지원하지 않을 수도 있습니다. 새로운 기능이 주기적으로 추가됩니다.</p> <p>추가 지원이 필요할 경우 https://support.google.com/assistant에서 확인하십시오.</p>
Google 어시스턴트의 개인 결과 설정 변경	<p>개인 결과를 끄거나 개인 결과 계정을 변경하려면 Google 어시스턴트 앱에서 설정 메뉴를 사용합니다.</p>

증상	해결책
Alexa가 응답하지 않을 경우	<p>마이크 꺼짐 표시등이 적색을 점등하지 않았는지 확인합니다. 마이크를 켜려면 33페이지를 참조하십시오.</p> <p>Bose Music 앱을 사용하여 Alexa를 설치했는지 확인합니다 (28페이지 참조).</p> <p>참고: 사운드바는 Bose Music 앱을 사용하여 설치하고 Wi-Fi 네트워크에 연결해야 합니다.</p> <p>모바일 장치를 Wi-Fi에 연결합니다.</p> <p>Amazon Alexa를 사용할 수 있는 국가에서 사용하고 있는지 확인합니다.</p> <p>가장 최신 버전의 Alexa 앱을 사용하고 있는지 확인합니다.</p> <p>모바일 장치가 호환되는지 확인합니다.</p> <p>깨우지 단어가 사용 설정되었는지 확인합니다(32페이지 참조).</p> <p>Bose Music 앱을 사용하여 사운드바에서 Alexa를 제거합니다. Alexa를 다시 추가합니다.</p> <p>Bose Music 앱에서 사용자가 지정한 이름을 말해야 합니다. 여러 사운드바가 이름이 같을 경우 Alexa 앱에 지정된 이름을 사용하거나 Bose Music 앱에서 이름을 변경합니다.</p> <p>Voice4Video™를 사용할 경우:</p> <ul style="list-style-type: none"> • 사운드바, TV 및/또는 케이블 또는 위성 박스 사이에 장애물이 있는지 확인합니다. • 사운드바가 HDMI 케이블을 사용하여 연결되었는지 확인합니다(61페이지 참조). • Bose Music을 사용하여 이 기능을 설치했고 TV 및/또는 케이블 또는 위성 박스를 연결했는지 확인합니다. • 우편 번호와 케이블/위성 박스 서비스 공급자를 입력했는지 확인합니다. <p>Alexa가 사용자의 요청을 지원하지 않을 수도 있습니다. 새로운 기능이 주기적으로 추가됩니다.</p> <p>추가 지원이 필요할 경우 다음에서 확인하십시오. https://www.amazon.com/usealexa</p>
사전 설정이 응답하지 않을 경우	<p>사전 설정이 설정되었는지 확인합니다(37페이지 참조).</p>
사운드바가 Bose SoundLink Bluetooth 스피커 또는 Bose 헤드폰과 연결되지 않을 경우	<p>스피커 또는 헤드폰이 사운드바에서 9m 이내에서 켜져 있고 다른 장치에 연결할 준비가 되었는지 확인합니다. 자세한 정보는 제품 사용자 안내서를 참조하십시오.</p>

증상	해결책
사운드바가 이전에 연결된 Bose SoundLink Bluetooth 스피커와 다시 연결되지 않을 경우	스피커에서 사운드바의 이름이 들릴 때까지 제품 컨트롤을 사용하여 제품 장치 목록을 순환합니다. 제품 특정 지침은 스피커 사용자 안내서를 참조하십시오.
사운드바가 이전에 연결된 Bose 헤드폰과 다시 연결되지 않을 경우	Bose Music 앱을 사용하여 연결합니다. 설정 메뉴에서 이 옵션에 액세스할 수 있습니다.
연결된 Bose SoundLink Bluetooth 스피커 또는 Bose 헤드폰에서 오디오가 지연될 경우	모든 Bose SoundLink Bluetooth 스피커가 사운드바에 연결되었을 때 완벽한 동기화로 오디오를 재생할 수 있는 것은 아닙니다. 제품 호환성 여부는 다음에서 확인하십시오. worldwide.Bose.com/Support/Groups 스피커 또는 헤드폰에 사용 가능한 소프트웨어 업데이트를 설치합니다. 업데이트를 확인하려면 모바일 장치에서 제품에 적합한 Bose 앱을 열거나 컴퓨터에서 btu.Bose.com 을 입력합니다.

사운드바 재설정

공장 재설정은 사운드바에서 모든 소스, 볼륨, 네트워크 및 ADAPTIQ 오디오 교정 설정을 소거하고 원래 공장 설정값으로 되돌립니다.

1. 표시등 막대가 백색을 두 번 깜박인 후 흑색으로 어두워질 때까지 리모콘에서 전원 버튼  및 앞으로 건너뛰기 버튼  을 5초간 길게 누릅니다.

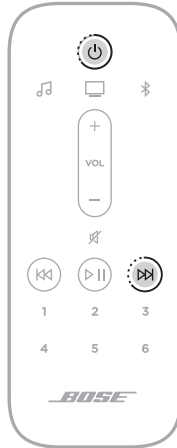

사운드바가 다시 부팅됩니다. 재설정이 완료되면 표시등 막대가 켜진 주황색이 됩니다.

2. 사운드바의 네트워크와 오디오 설정을 복원하려면:
 - a. 모바일 장치에서 Bose Music 앱을 시작하고 사운드바를 네트워크에 연결합니다(20페이지의 “기존 계정에 사운드바 추가” 참조).
 - b. Bose Music 앱을 사용하여 ADAPTIQ 오디오 교정을 실행합니다(21페이지 참조).

연결 옵션

다음 연결 옵션 중 하나를 사용하여 사운드바를 TV에 연결합니다.

- **옵션 1(권장)** HDMI eARC(Enhanced Audio Return Channel) 또는 ARC
- **옵션 2:** 광

참고: TV의 HDMI eARC 포트를 사용하면 TV 리모콘을 사용하여 사운드바의 전원, 볼륨 및 음소거 기능을 사용할 수 있습니다.

1. TV 뒷면에서 **HDMI IN** 및 **Audio OUT(광)** 포트를 찾습니다.

참고: 사용자의 TV 포트 패널은 그림과 다를 수 있습니다. 포트의 모양을 확인하십시오.

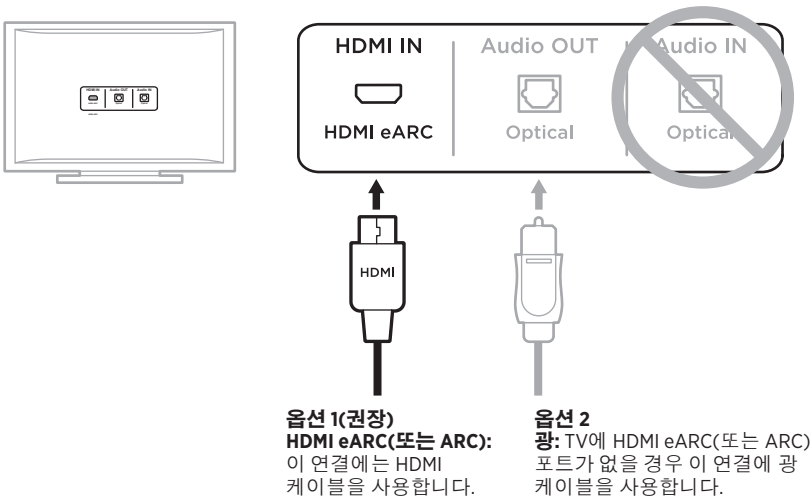

2. 오디오 케이블을 선택합니다.

TV에 사운드바 연결

오디오 케이블을 선택한 후 사운드바를 TV에 연결합니다.

옵션 1(권장): HDMI eARC 또는 ARC

1. HDMI 케이블의 한쪽을 TV의 **HDMI eARC** 또는 **ARC** 포트에 삽입합니다.
2. 케이블의 반대쪽을 사운드바의 **HDMI (eARC)** 포트에 삽입합니다.



옵션 2: 광

TV에 HDMI eARC(또는 ARC) 포트가 없을 경우 광 케이블을 사용하여 사운드바를 TV에 연결합니다.

1. 광 케이블 양쪽에서 보호 캡을 제거합니다.

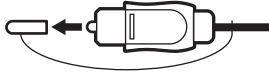

주의: 캡이 달린 채로 플러그를 삽입하면 플러그 및/또는 포트가 손상될 수 있습니다.

2. 광 케이블의 한쪽을 TV의 **Optical OUT** 포트에 삽입합니다.

주의: 잘못된 방향으로 플러그를 삽입하면 플러그 및/또는 포트가 손상될 수 있습니다.

3. 광 케이블의 반대쪽 플러그를 잡습니다.
4. 플러그를 사운드바의 **OPTICAL IN** 포트에 맞춰 조심스럽게 삽입합니다.

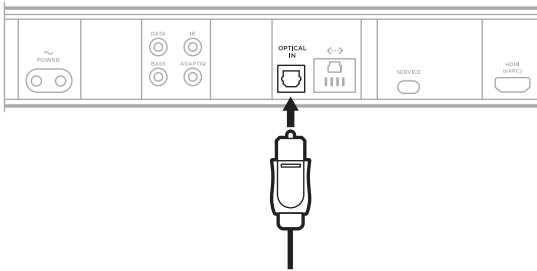

참고: 포트에는 플러그를 삽입할 때 안쪽으로 회전하는 도어가 달려 있습니다.

5. 끼워지는 소리 또는 느낌이 날 때까지 플러그를 세게 밀어 포트에 꽂습니다.



사운드 확인

1. TV 전원을 켭니다.
2. TV 스피커 전원을 끕니다.

참고: 자세한 내용은 TV 사용자 안내서를 참조하십시오.

3. 케이블/위성 또는 다른 2차 소스를 사용하고 있을 경우:
 - a. 이 소스의 전원을 켭니다.
 - b. 올바른 TV 입력을 선택합니다.
4. 사운드바 전원을 켭니다(23페이지 참조).
사운드바에서 나는 소리가 들립니다.
5. 리모콘에서 음소거 버튼  을 누릅니다.

TV 스피커 또는 사운드바에서 소리가 들리지 않습니다.

참고: 사운드바 음소거 후에도 TV에서 소리가 나올 경우 53페이지의 “사운드가 TV 스피커에서 나오는 경우”를 참조하십시오.

请阅读并保留所有安全、安全性和使用说明。

CE Bose Corporation 在此声明，本产品严格遵守 2014/53/EU 指令和其他所有适用的欧盟指令要求中的基本要求和相关规定。符合声明全文载于：www.Bose.com/compliance

**UK
CA** 本产品符合所有适用的 2016 电磁兼容性法规和所有其他适用的英国法规。符合声明全文载于：www.Bose.com/compliance

Bose Corporation 在此声明，本产品严格遵守 2017 无线电设备法规的基本要求和所有其他适用的英国法规。符合声明全文载于：www.Bose.com/compliance

重要安全说明

请阅读这些说明。

请仅用干布进行清洁。

请勿堵塞任何通风口。请按照制造商的说明安装。

请勿安装在任何热源旁，例如暖气片、热调节装置、火炉或可产生热量的其他设备（包括扩音器）。

只能使用制造商指定的附件/配件。

任何维修事宜均请向合格的人员咨询。如果设备有任何损坏，均需进行维修，例如电源线或插头受损、液体溅入或物体落入设备内、设备受雨淋或受潮、不能正常工作或跌落。

警告/小心



此符号表示产品外壳内存在未绝缘的危险电压，可能会造成触电危险。



此符号表示产品指南中提供了重要的操作和维护说明。



包含小部件，可能会导致窒息。不适合3岁以下的儿童使用。



本产品含有磁性材料。关于是否会影响可植入医疗设备的情况，请咨询医生。



本产品为钢化玻璃表面。务必谨慎，避免撞击。如果发生破裂，请在处理碎玻璃时多加小心。

- 为减少着火或电击的危险，请勿使本产品受淋或受潮。
- 本产品不得受液体淋溅或喷洒，不得将装有液体的物体（如花瓶等）置于本产品上或本产品附近。
- 请将本产品放置到远离火源和热源的地方。请勿将明火火源（如点燃的蜡烛）置于本产品上或靠近本产品。
- 未经授权切勿改装本产品。
- 请勿将本产品与逆变器配合使用。
- 请勿在汽车或船舶上使用本产品。
- 如果将电源插头或设备耦合器作为断路设备，那么此类断路设备应当保持可随时恢复工作的状态。
- 此产品随附的电池/充电电池如果处理不当、更换不当或更换为不正确的类型，可能存在起火、爆炸或化学灼伤危险。
- 只能使用以下硬件安装本产品：Bose Soundbar Wall Bracket
- 放置产品时，请确保它没有阻塞电视或显示器上的任何通风孔。请参阅电视或显示器随附的用户指南，并按照制造商的说明进行安装。
- 由于有通风需求，Bose 不推荐将本产品放置在有限的空间中，比如墙洞或封闭式橱柜。
- 请勿让儿童接触电池。
- 如果处理不当，电池可能导致着火或化学灼伤。请勿对其进行充电、拆解、加热或焚化。

注意: 本设备已经过测试, 符合 FCC 规则第 15 部分有关 B 类数字设备的各项限制。这些限制性规定旨在防范安装在住宅中的设备产生有害干扰。本设备产生、使用并可能散发无线射频能量, 如果不按照指示安装和使用, 则可能会对无线电通讯造成有害干扰。然而, 按照指示安装也不能保证某些安装不会发生干扰。如果本设备确实对无线电或电视接收造成有害干扰 (可通过关闭和打开本设备来确定), 用户可尝试采取以下一种或多种措施来纠正干扰:

- 重新调整接收天线的方向或位置。
- 增大本设备和接收器的间距。
- 将本设备和接收器的电源线插入不同线路上的插座中。
- 请咨询经销商或有经验的无线电/电视技术人员以获得帮助。

未经 Bose Corporation 明确批准, 擅自更改或改装本设备会使用户操作本设备的权利失效。

本设备符合 FCC 规则第 15 部分规定和加拿大 ISED 免许可证 RSS 标准。本设备工作时应满足下列两项要求: (1) 本设备不会造成有害干扰; (2) 本设备必须承受任何接收到的干扰, 包括可能造成设备异常工作的干扰。

您在安装和操作本设备时, 身体应距离辐射体至少 20 cm。

本设备运行于 5150 至 5250 MHz 波段时只能在室内使用, 否则可能会对其他同信道移动卫星系统产生有害干扰。

CAN ICES-3(B)/NMB-3(B)

产品电源状态表

根据能源相关产品的生态设计要求指令 (2009/125/EC) 和 2020 年能源相关产品和能源信息 (修订) (欧盟出口) 生态设计条例, 本产品符合下列规范或文件: 条例 (EC) 1275/2008 号 (根据条例 (EU) 801/2013 号修订)。

必要的电源状态信息	电源模式	
	待机	网络待机
在 230V/50Hz 输入的情况下, 指定电源模式下的功耗	< 0.5 W	所有网络类型 ≤ 2.0 W
设备等待多长时间自动切换入模式	< 2.5 小时	≤ 20 分钟
在 230V/50Hz 输入的情况下, 若所有有线网络端口已连接且所有无线网络端口已激活, 网络待机的功耗	N/A	≤ 2.0 W
网络端口取消激活/激活流程。取消激活所有网络将启用待机模式。	<p>Wi-Fi: 同时按住遥控器上的 Bose Music 和 “快进” 按钮取消激活。再次执行此操作可激活。</p> <p>Bluetooth®: 按住遥控器上的 Bluetooth® 按钮 10 秒, 清空配对列表后即可取消激活。与 Bluetooth® 音频源配对即可激活。</p> <p>以太网: 拔出以太网线可取消激活。插入以太网线可激活。</p>	

欧洲：

工作频段 2400 至 2483.5 MHz、5150 至 5350 MHz 和 5470 至 5725 MHz。

最大传输功率低于 20 dBm EIRP。

工作频段 5725 至 5850 MHz。

最大传输功率低于 14 dBm (25mW) EIRP。

最大传输功率低于规定限值，因此无需 SAR 测试或根据适用法规豁免。

此设备在下表中列出的所有欧盟成员国中运行于 5150 至 5350 MHz 频率范围时，仅限室内使用。

									
比利时	丹麦	爱尔兰	UK(NI)	法国	塞浦路斯	斯诺伐克	匈牙利	奥地利	瑞典
保加利亚	德国	葡萄牙	萨尔瓦多	克罗地亚	拉脱维亚	立陶宛	马耳他	波兰	
捷克	爱沙尼亚	芬兰	西班牙	意大利	罗马尼亚	卢森堡	荷兰	塞拉利昂	

 此符号表示本产品不得作为生活垃圾丢弃，必须送至相关回收部门循环利用。适当的处理和回收有助于保护自然资源、人类健康以及自然环境。想了解更多有关本产品的处理和回收信息，请与当地民政部门、废弃物处理服务机构或出售本产品的商店联系。

低功率无线设备管理条例

第 XII 条

根据“低功率无线设备管理条例”，对于认证合格的低功率无线设备，未经 NCC 许可，任何公司、企业或用户均不得擅自变更频率、加大发送功率或变更原设计特性及功能。

第 XIV 条

使用低功率无线设备时不得影响航空安全和干扰合法通信；如发现干扰现象，应立即停用，并改善至无干扰时方可继续使用。上述合法通信是指符合电信法案的无线电通信。

低功率无线设备须耐受合法通信或 ISM 无线电波辐射设备的干扰。



廢電池請回收

请适当处理废旧电池，遵守本地规章。请勿将其焚化。

中国危险物质限用表

有毒或有害物质或元素的名称及成分						
零件名称	有毒或有害物质和元素					
	铅 (Pb)	汞 (Hg)	镉 (Cd)	六价铬 (CR(VI))	多溴化联苯 (PBB)	多溴二苯醚 (PBDE)
印刷电路板	X	0	0	0	0	0
金属零件	X	0	0	0	0	0
塑料零件	0	0	0	0	0	0
扬声器	X	0	0	0	0	0
连接线	X	0	0	0	0	0
此表格符合 SJ/T 11364 条款。 0: 表示此零件中所有同类物质包含的有毒或有害物质低于 GB/T 26572 中的限定要求。 X: 表示此零件使用的同类物质中至少有一种包含的有毒或有害物质高于 GB/T 26572 中的限定要求。						

台湾 BSMI 限用物质含有情况标示

设备名称: 电动扬声器, 型号: 433829						
装置	限用物质及其化学符号					
	铅 (Pb)	汞 (Hg)	镉 (Cd)	六价铬 (Cr+6)	多溴化联苯 (PBB)	多溴联苯醚 (PBDE)
印刷电路板	-	o	o	o	o	o
金属零件	-	o	o	o	o	o
塑料零件	o	o	o	o	o	o
扬声器	-	o	o	o	o	o
连接线	-	o	o	o	o	o
注意 1: “o” 表示限用物质的百分比含量未超出参考值。 注意 2: “-” 表示限用物质属于豁免项目范围。						

生产日期：序列号中第八位数字表示生产年份；“1”表示 2011 年或 2021 年。

中国进口商：Bose 电子（上海）有限公司，上海市闵行区顾戴路 2337 号丰树商业城塔楼 D 第 6 层（邮编：201100）

欧洲进口商：Bose Products B.V., Gorslaan 60, 1441 RG Purmerend, The Netherlands

台湾进口商：Bose 台湾分公司，台湾 104 台北市民生东路三段 10 号，9F-A1
电话：+886-2-2514 7676

墨西哥进口商：Bose de México, S. de R.L. de C.V., Paseo de las Palmas 405-204, Lomas de Chapultepec, 11000 México, D.F. 电话：+5255 (5202) 3545

英国进口商：Bose Limited, Bose House, Quayside Chatham Maritime, Chatham, Kent, ME4 4QZ, United Kingdom

输入额定值：100-240V ~ 50/60 Hz, 65W

CMIIT ID 位于条形音箱背面的的产品标签上。

请填写以下内容，留作记录

序列号和型号位于条形音箱的背面。

序列号：_____

型号：433829

请将收据与用户指南存放在一处。现在是您注册 Bose 产品的好机会。
您可以访问 global.bose.com/register 轻松完成此操作。

安全性信息



本产品能够接收由 Bose 提供的自动安全性更新。要接收自动安全性更新，您必须完成 Bose Music 应用中的产品设置流程并将产品连接至互联网。**如果您没有完成设置流程，您需要自行安装 Bose 届时提供的安全性更新。**

Amazon、Alexa、Amazon Music 和所有相关徽标均为 Amazon.com, Inc. 或其子公司的商标。

Apple、Apple 徽标、Apple Music 以及 AirPlay 是 Apple Inc. 在美国和其他国家注册的商标。App Store 是 Apple Inc. 的服务标志。

使用“Apple 专用”标记表示此附件的设计专门用来与标记中认定的技术配合使用，并且通过了开发者的认证，符合 Apple 的性能标准。

Bluetooth® 文字标记和徽标是由 Bluetooth SIG, Inc. 所拥有的注册商标，Bose 公司根据许可规定使用上述标记。

 Dolby、Dolby Atmos 和双 D 符号是 Dolby Laboratories Licensing Corporation 的注册商标。经 Dolby Laboratories 许可制造。保密未公开的作品。版权所有 © 2012-2020 Dolby Laboratories。保留所有权利。

Google 和 Google Play 是 Google LLC 的商标。

 HDMI、HDMI High-Definition Multimedia Interface 和 HDMI 徽标是 HDMI Licensing Administrator, Inc. 的商标或注册商标。

本产品包含 iHeartRadio 服务。iHeartRadio 是 iHeartMedia, Inc. 的注册商标。

此产品受 Microsoft 特定知识产权的保护。未经 Microsoft 许可，禁止在本产品范围外使用或传播此技术。

Pandora 是 Pandora Media, Inc. 的商标或注册商标，未经许可，不得使用。

QuickSet 是 Universal Electronics Inc. 在美国和其他国家/地区的注册商标。© UEI 2000-2021

本产品采用了 Spotify 软件，所需第三方许可可见：www.spotify.com/connect/third-party-licenses

Spotify 是 Spotify AB 公司的注册商标。



Wi-Fi 是 Wi-Fi Alliance® 的注册商标。

ADAPTiQ、Bose、Bose Bass Module、Bose Music、Bose Music 标志、Bose Noise Cancelling Headphones、Bose Smart Soundbar、Bose Soundbar Wall Bracket、Bose Surround Speakers、QuietComfort、SimpleSync、SoundLink、SoundLink Revolve 和 Voice4Video 是 Bose Corporation 的商标。

Bose 公司总部：1-877-230-5639

©2022 Bose Corporation。未经事先书面许可，不得复制、修改、发行或以其他方式使用本资料的任何部分。

要查看作为 Bose Smart Soundbar 900 产品的组件随附的第三方软件包的许可披露：

1. 按住遥控器上的 *Bluetooth* 按钮  和“快退”按钮  5 秒。
2. 将一根 USB 线缆连接到条形音箱背面的 SERVICE（服务）连接器。
3. 将线缆的另一端连接到计算机。
4. 在计算机的浏览器窗口中输入 <http://203.0.113.1/opensource> 即可显示 EULA 和许可披露。

装箱单

内件	14
----------	----

DOLBY ATMOS® 技术	15
------------------------------	----

条形音箱放置

建议	16
墙式安装条形音箱	17
调整音频以符合壁挂要求	17

设置条形音箱

将条形音箱连接到电源	18
网络待机	18

BOSE MUSIC 应用设置

下载 Bose Music 应用	19
------------------------	----

已有 BOSE MUSIC 应用用户

将条形音箱添加至已有帐户	20
连接到不同的 Wi-Fi® 网络	20

ADAPTiQ 音频校准

运行 ADAPTiQ 音频校准	21
-----------------------	----

条形音箱控件

遥控器功能	22
打开/关闭电源	23
自动唤醒（仅限光学连接）	23
音频源	24
预设	25
媒体播放和音量	26
语音助手控件	27
调整音频	27

语音助手

语音助手选项	28
设置您的语音助手	28
使用 Google Assistant	29
使用语音	29
使用条形音箱控件	30
使用 Google Assistant 播放音乐	31
选择默认的音频服务	31
访问 Amazon Alexa	32
使用语音	32
使用条形音箱控件	33
使用 Amazon Alexa 打电话和发消息	34
设置 Alexa 通话和消息	34
使用语音	34
设置勿扰	35
使用语音	35
使用 Voice4Video™ 控制音频	35
设置 Voice4Video™	35
使用语音	36

个性化预设

设置预设	37
播放预设	38

BLUETOOTH® 连接

连接移动设备	39
断开移动设备	40
重新连接移动设备	40
连接其他移动设备	40
清空条形音箱的设备列表	40

使用 AIRPLAY 流传输音频

从“控制中心”流传输音频	41
从应用流传输音频	41

条形音箱状态

Wi-Fi 状态	42
Bluetooth 状态	42
语音助手状态	43
麦克风关闭指示灯	44
媒体播放和音量状态	44
更新和错误状态	45

高级功能

禁用/启用 Wi-Fi 功能	46
----------------------	----

连接 BOSE 产品

连接附件（可选）	47
使用 SimpleSync™ 技术连接 Bose SoundLink Bluetooth 扬声器或 Bose 耳机	47
优势	47
兼容产品	47
使用 Bose Music 应用连接	48
重新连接 Bose SoundLink Bluetooth 扬声器或 Bose 耳机	48

维护与保养

更新条形音箱	49
安装遥控器电池	49
清洁条形音箱	50
更换零件和配件	50
有限质保	50

故障排除

首先尝试这些解决方案.....	51
其他解决方案.....	51
重置条形音箱.....	59

附录：设置参考

连接选项.....	60
将条形音箱连接到电视.....	61
选项 1 (优先)：HDMI eARC 或 ARC.....	61
选项 2：光纤.....	62
检查声音.....	63

内件

请确认包装箱中内含以下部件：



Bose Smart Soundbar 900

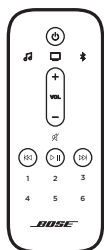

遥控器

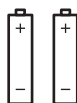

AAA 电池 (2)



电源线*

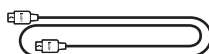

HDMI 连接线

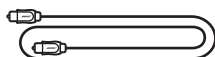

光缆



ADAPTiQ 耳机

* 可能随附多条电源线。请选择适用于您所在地区的电源线。

注意：如果产品的任何部分损坏或条形音箱的玻璃破损，请勿使用。请联系 Bose 授权经销商或 Bose 客户服务处。

请访问：worldwide.Bose.com/Support/SB900

Bose Smart Soundbar 900 支持 Dolby Atmos® 技术。条形音箱使用额外的向上扬声器来提供全方向的高音质，实现一流、完全包围的沉浸式环绕声体验。

建议

- 将条形音箱放在电视机下方和前面（最佳），或放在电视上方，使条形音箱前侧朝向房间。
- 为获得最佳音质，请确保条形音箱（向上扬声器）顶部的扬声器没有被遮挡。
- 将条形音箱安装在墙壁上时，请确保条形音箱的顶部距离电视至少有 10 cm 的距离。
- 如果将条形音箱放在架子或电视架上，一定要使条形音箱前侧尽量靠近架子或支架前沿以获得最佳音质。
- 将条形音箱放于金属柜之外并远离金属柜、其他音频/视频组件和直接热源。
- 将条形音箱放在橡胶底座上并置于稳定的水平表面。为保证适当支撑，两个支脚都必须靠在表面上。振动会导致条形音箱移动，尤其在光滑表面（大理石、玻璃或高度抛光的木材）上，这种情况特别突出。
- 条形音箱后侧距离任何其他表面至少要有 1 cm 的距离。堵塞这一侧的端口会影响音质。
- 确保附近有交流（市电）插座。
- 为了避免无线干扰，应使其他无线设备远离条形音箱至少 0.3 - 0.9 m。
- 为避免无线干扰，某些 Wi-Fi 接入点可能需要放在距离条形音箱、选配的低音箱和选配的环境扬声器 2.4 - 3.0 m 以外的地方。
- 为了获得最佳音质，请勿将条形音箱放置于封闭式橱柜或斜放在角落。
- 请勿在条形音箱上放置任何物品。

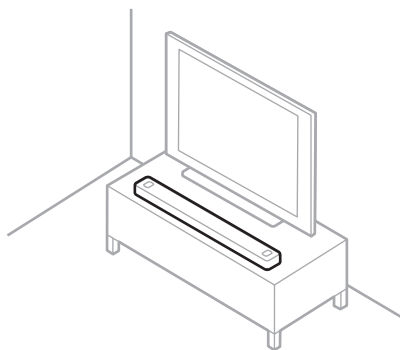

小心： 在使用时请勿将条形音箱躺放、侧放、倒放。

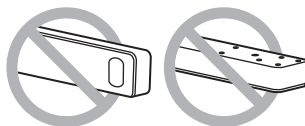

墙式安装条形音箱

您可以在墙壁上安装条形音箱。要购买 Bose 条形音箱壁挂架，请联系授权的 Bose 经销商。

请访问：worldwide.Bose.com/Support/SB900

注意：请确保条形音箱的顶部距离电视至少有 10 cm 的距离。

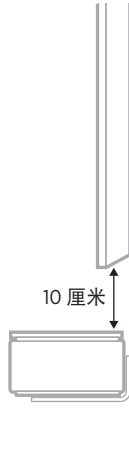

小心：请勿使用任何其他硬件安装条形音箱。

调整音频以符合壁挂要求

安装条形音箱后，请务必运行 ADAPTiQ（请参见第 21 页）。

注意：从墙上取下条形音箱时，请再次运行 ADAPTiQ。

将条形音箱连接到电源

1. 将电源线连接到条形音箱背面的 POWER 端口。
2. 将电源线的另一端插入交流（市电）电源插座。

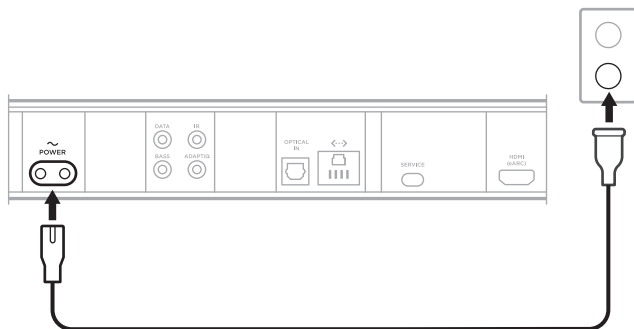



条形音箱电源随即打开，灯柱呈琥珀色常亮。

网络待机

当音频停止且 20 分钟没有按下任何按钮或未使用语音助手时，条形音箱将切换至网络待机状态。

要从网络待机状态唤醒条形音箱：

- 按下遥控器上的“电源”按钮 、音频源按钮（请参见第 24 页），或 Bose Music 按钮 ，然后按下预设按钮（请参见第 25 页）。
- 使用移动设备或 Bose Music 应用播放或恢复音频。
- 对 Google Assistant 或 Amazon Alexa 说话。

注意：

- 要在网络待机状态下使用语音助手，请确保已使用 Bose Music 应用（请见第 19 页）对条形音箱进行了设置且麦克风已打开（请见第 44 页）。
- 您可使用 Bose Music 应用来禁用待机计时器。您可以从“设置”菜单中访问此选项。

您可在任何移动设备（例如智能手机或平板）上通过 Bose Music 应用设置和控制条形音箱。

您可以使用该应用流式传输音乐、设置和更改预设、添加音乐服务、探索网络广播站、配置 Google Assistant 或 Amazon Alexa、选择您的语音提示语言、管理条形音箱设置以及获取新功能。

注意：如果您已为其他 Bose 产品创建了 Bose Music 帐户，请将条形音箱添加到您的现有帐户（请见第 20 页）。

下载 BOSE MUSIC 应用

1. 在移动设备上，下载 Bose Music 应用。

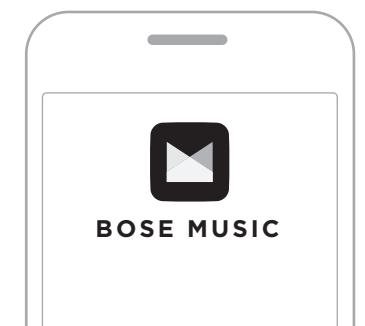



2. 请按照应用说明执行操作。

将条形音箱添加至已有帐户

要添加 Bose Smart Soundbar 900，请打开 Bose Music 应用并添加条形音箱。

连接到不同的 WI-FI 网络

如果您的网络名称或密码已更改或者如果您想要更改或添加另一个网络，请连接到不同的网络。

1. 按住遥控器上的 TV 按钮  和“快退”按钮 ，直到灯柱呈琥珀色亮起。
2. 打开移动设备上的 Wi-Fi 设置。
3. 选择 **Bose Smart Soundbar 900**。
4. 打开 Bose Music 应用并根据应用说明操作。

注意：如果应用没有提示您进行设置，请转到主屏幕并添加条形音箱。

使用 Bose Music 应用设置条形音箱后，应用会提示您运行 ADAPTIQ 音频校准以获得最佳音质。ADAPTIQ 音频校准通过在房间中的多个位置进行音频测量来根据您收听区域的音响效果定制系统声音。要执行音频校准，需要让房间安静 10 分钟。

在 ADAPTIQ 音频校准期间，ADAPTIQ 耳机（随条形音箱提供）上的麦克风会测量房间的音响特性，以确定最佳音质。

运行 ADAPTIQ 音频校准

如果您以后再连接选配的低音音箱或环绕扬声器、移动了条形音箱或移动了任何家具，请再次运行 ADAPTIQ 音频校准以保证最佳音质。

使用 Bose Music 应用运行 ADAPTIQ 音频校准。您可以从“设置”菜单中访问此选项。

条形音箱控件位于条形音箱顶部和遥控器上。

提示：您也可使用 Bose Music 应用控制条形音箱。

遥控器功能

使用遥控器控制条形音箱、Bluetooth 连接和预设。

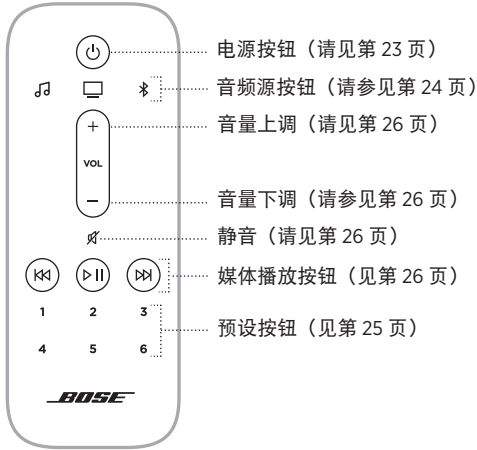

打开/关闭电源

按下遥控器上的“电源”按钮  以打开/关闭条形音箱。



打开电源后，条形音箱会默认连接上次的有效音频源。

注意：

- 将条形音箱插入交流（市电）插座后，条形音箱会自动打开。
- 条形音箱关闭时，您仍然可以访问语音助手。

提示：您也可以使用 Voice4Video™ 来打开/关闭条形音箱（请见第 35 页）。

自动唤醒（仅限光学连接）



您可将条形音箱设置为只要收到声音信号便自动打开。

要在自动唤醒与默认电源设置之间切换，请按住遥控器  按钮 10 秒钟，直至听到提示音且灯柱呈白色闪烁两次。

提示：您也可使用 Bose Music 应用控制自动唤醒。您可以从“设置”菜单中访问此选项。

音频源

您可使用遥控器控制电视、*Bluetooth* 连接以及 Bose Music 应用音频。

要选择音频源，按下遥控器上的相应按钮（Bose Music 应用为  按钮，电视为  按钮，或 *Bluetooth* 为  按钮）。



提示：

- 您也可以使用 Voice4Video™ 来选择您的 *Bluetooth* 音频源（请见第 35 页）。
- 您也可以使用 Bose Music 应用选择音频源。

预设

条形音箱自带 6 个预设，您可使用这些按钮设置播放您最喜欢的音乐服务中的音频。设置完成后，您即可随时使用遥控器按钮或 Bose Music 应用一键访问音频。

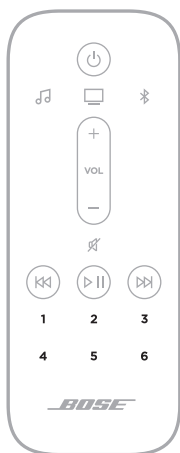

有关预设的详细信息，请参见第 37 页上的“个性化预设”。

媒体播放和音量



功能	操作方法
播放/暂停	按下 ▷ 。 注意： <ul style="list-style-type: none"> 将音频暂停后，灯柱中央两个灯会呈白色光跳动，直到音频恢复。 您只能在 Bose Music 应用或 Bluetooth 连接是音频源时播放/暂停音频。
快进	按下 ▷▷。
快退	按下 ◀◀。
音量上调	按下 +。 注意： 要快速提高音量，按住 +。
音量下调	按下 -。 注意： 要快速降低音量，按住 -。
静音/取消静音	按下 𐄂。 将音频静音后，灯柱左侧会呈常亮白色亮起，直到音频恢复。 提示： 您也可以按下 + 取消音频静音。

提示：您也可以使用 Voice4Video™ 来控制特定音频源的媒体播放和音量（请参见第 35 页）。

语音助手控件

您可以使用“操作”按钮 ○ 和“麦克风关闭”按钮  来控制 Google Assistant（请见第 29 页）或 Amazon Alexa（请见第 32 页）。

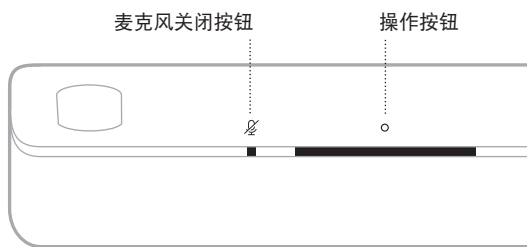

调整音频



调整低音、高音、中置声道和高置声道，请使用 Bose Music 应用。您可以从“设置”菜单中访问这些选项。

语音助手选项

您可以对条形音箱进行设置，以便快速轻松地使用 Google Assistant 或 Amazon Alexa。

注意：

- 您不能将条形音箱设置为同时访问 Google Assistant 和 Amazon Alexa。
- 某些语言和国家/地区无法使用 Google Assistant 和 Amazon Alexa。

编程选项	操作方法
Google Assistant	使用您的声音和/或“操作”按钮  （请参见第 29 页）。
Amazon Alexa	使用您的声音和/或“操作”按钮  （请参见第 32 页）。

设置您的语音助手

在开始之前，确保移动设备和条形音箱连接到相同 Wi-Fi 网络中。

要设置您的“语音助手”，请使用 Bose Music 应用。您可以从“设置”菜单中访问此选项。

注意：

- 在设置“语音助手”时，确保使用的音频服务帐户与在 Bose Music 应用中使用的帐户一样。
- 如果您家中有多个 Bose Music 产品，为了享受无缝语音助手体验，Bose 建议用户使用其 Bose Music 帐户和语音助手帐户为所有的 Bose Music 产品设置语音助手。

使用 GOOGLE ASSISTANT

借助条形音箱，您可通过语音轻松地享受音乐。您不用动手就可以播放自己最喜欢的音乐、控制音量以及查找有关您正在聆听的歌曲的信息。您也可以规划一天的活动、设置闹钟以及控制您家中的智能设备——只需使用您的声音。只需说“Ok Google”或点击“操作”按钮  便可与 Google 对话。

有关 Google Assistant 功能的更多信息，请访问：

<https://support.google.com/assistant>

注意：

- 某些语言和国家/地区无法使用 Google Assistant。
- 关于使用 Google Assistant 播放音乐的更多信息，请见第 31 页。

使用语音

开始说“Ok Google”，然后说：

尝试方式	语音示例
享受娱乐	Play some music
制定行程	What's on my calendar today?
管理任务	Set an alarm for 7am tomorrow
控制您的智能家居	Turn on the lights
获取答案	What's the weather this weekend?

使用条形音箱控件

您可以使用“操作”按钮 ○ 和“麦克风关闭”按钮  来控制 Google Assistant。这些按钮位于条形音箱顶部。

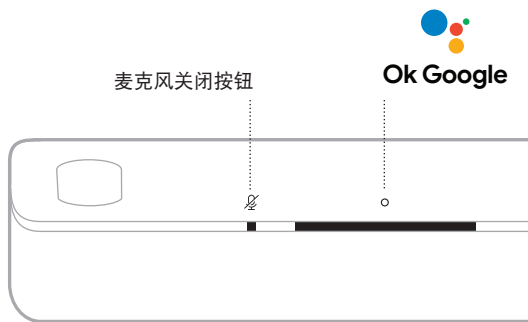

尝试方式	解决方法
对 Google 讲话	点击 ○ 并说出您的要求。 有关尝试方式的列表，请访问： https://support.google.com/assistant
停止警报和定时器	点击 ○。
停止 Google Assistant	点击 ○。
打开/关闭麦克风	点击  。 麦克风关闭后，麦克风关闭指示灯呈红色光常亮，您将无法使用 Google Assistant。

使用 GOOGLE ASSISTANT 播放音乐

要求 Google 通过默认的音频服务或特定的音频服务播放音乐。

开始说“Ok Google”，然后说：

尝试方式	语音示例
播放音乐	Play some music。 注意： Google Assistant 使用您的默认音频服务。要更改默认音频服务，请使用 Google Assistant 应用。
控制您的扬声器	Turn up the volume。
播放特定音乐服务	Play NPR on TuneIn。 注意： Google Assistant 不支持所有音频服务。
在指定扬声器上播放	Play some jazz on the living room speakers。 注意： 确保说出您在 Bose Music 应用中指定的扬声器名称。如果多个扬声器使用相同的名称，则使用 Google Assistant 应用中指定的名称，或更改其在 Bose Music 应用中的名称。

选择默认的音频服务

在 Google Assistant 的初始设置过程中，Google Assistant 应用会提示您选择默认的音频服务。要求 Google 在 Bose 产品上播放音乐时，仅支持 Pandora 和 Spotify 默认服务。尽管在安装过程中将其他音频服务列为可用，但不支持这些服务。

要获得最佳体验，请选择 Pandora 或 Spotify 作为默认的音频服务。如果选择不支持的音频服务，在请求播放音乐时会听到错误消息。

访问 AMAZON ALEXA

条形音箱上的 Alexa 可以方便您的生活，让您通过声音控制音乐等等。使用 Alexa 和提问一样简单。只需告诉 Alexa 怎么做，即可播放您最喜欢的歌曲，跳到下一首歌曲，改变音量，以及阅读新闻等。条形音箱上的 Alexa 让您通过语音即可更轻松地控制您的智能家居。

有关 Alexa 功能的更多信息，请访问：

<https://www.amazon.com/usealexa>

注意：并非所有语言和国家/地区均可使用 Alexa。

使用语音

开始说“Alexa”，然后说：

尝试方式	语音示例
对 Alexa 说话	Help me get started.
播放音频	Play rock music. 注意： Amazon Music 被设置为默认音乐服务。要更改默认音乐服务，请使用 Alexa 应用。
暂停音频	Pause.
控制音量	Turn the volume up.
跳到下一首歌	Skip.
播放特定音乐服务	Play NPR on Tunein. 注意： Amazon Alexa 并不支持所有音频服务。
在指定扬声器上播放	Play jazz in the “Kitchen”. 注意： 确保说出您在 Bose Music 应用中指定的扬声器名称。如果多个扬声器使用相同的名称，则使用 Alexa 应用中指定的名称，或更改其在 Bose Music 应用中的名称。
设置定时器	Set a timer for 15 minutes.

尝试方式	语音示例
发现更多技能	Help me get started with skills.
停止 Alexa	Stop.

使用条形音箱控件

可以使用“操作”按钮 ○ 和“麦克风关闭”按钮  来控制 Amazon Alexa。这些按钮位于条形音箱顶部。

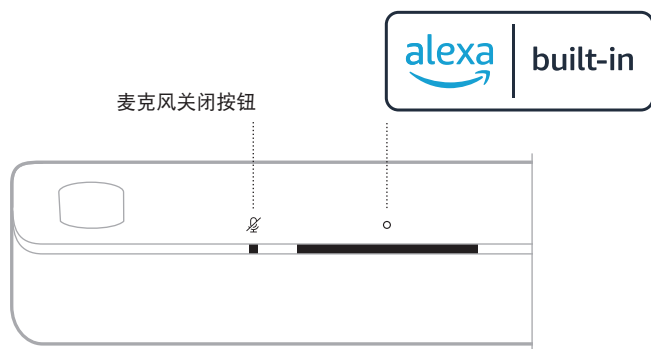

尝试方式	操作方法
对 Alexa 说话	点击 ○ 并说出您的要求。 有关尝试方式的列表，请访问： https://www.amazon.com/usealexa
停止警报和定时器	点击 ○。
停止 Alexa	点击 ○。
打开/关闭麦克风	点击  。 注意： 麦克风关闭后，麦克风关闭指示灯呈红色光常亮，您将无法使用 Alexa。

使用 AMAZON ALEXA 打电话和发消息

帮助您和家人更好地保持联系。让 Alexa 将您的设备转换为对讲机，在房间或家庭之间即时双向对话，或者从任意房间发送单向公告。在支持 Alexa 的设备或支持的手机或平板电脑上使用 Alexa 给任何人免费打电话或发消息。

注意：双方必须都有启用了 Alexa 的设备，有 Alexa 通话和消息功能，并在 Alexa 应用中为另一方提供权限。

设置 Alexa 通话和消息

要设置 Alexa 通话和消息，请使用 Alexa 应用。

使用语音

开始说“Alexa”，然后说：

尝试方式	语音示例
访问家中的设备	Drop in on “Kitchen”。 注意： 如果设备是 Bose 产品，确保说出您在 Bose Music 应用中指定的扬声器名称。如果多个扬声器使用相同的名称，则使用 Alexa 应用中指定的名称，或更改其在 Bose Music 应用中的名称。
访问家庭成员或外面的朋友	Drop in on “Mom’s Kitchen”。 注意： 确保说出在用户的 Bose Music 应用和/或 Alexa 应用中设置的扬声器名称。
拨打电话	Call Mom。
接听电话	Answer。
拒接电话或消息	Decline。
挂断电话	End call。
播放消息	Play message。

尝试方式	语音示例
拨打紧急联系人	Call my emergency contact.
发布公告	Announce that dinner is ready.

设置勿扰

您可以暂时禁用传送到条形音箱的所有通知、公告和通话。

使用语音

开始说“Alexa”，然后说：

尝试方式	语音示例
启用勿扰	Turn on Do Not Disturb.
禁用勿扰	Turn off Do Not Disturb.

提示：您也可在 Alexa 应用中设置勿扰。

使用 VOICE4VIDEO™ 控制音频

Bose Voice4Video™ 技术对您 Amazon Alexa 语音功能的扩展是其他任何条形音箱都无法做到的。除了控制您的智能条形音箱之外，您还可以只用语音控制您的电视以及有线电视或卫星机顶盒。只需向 Alexa 提出一个简单的要求，您就可以打开电视和智能条形音箱、切换到视频源，按网络名称或频道号调到相应的电视台，立即开始观看您最喜爱的节目。不必再为找不到遥控器和遥控器教程烦恼，因为 Bose Voice4Video™ 会让每个人都觉得自己是专家——哪怕是保姆或您有技术障碍的姻亲。

设置 Voice4Video™

要设置 Voice4Video™，请使用 Bose Music 应用。

注意：在设置 Voice4Video™ 前，您必须先 在 Bose Music 应用中设置 Alexa（请参见第 28 页）。

使用语音

开始说“Alexa”，然后说：

尝试方式	语音示例
电视电源打开	Turn on TV。
电视电源关闭	Turn off TV。
播放音频	Play。
暂停音频	Pause。
继续音频	Resume。
向前跳过视频	Next。
向后跳过视频	Previous。
将输入切换至 <i>Bluetooth</i> 音频	Switch to <i>Bluetooth</i> 。
观看特定网络 *	Watch NFL Network。
观看特定频道号 *	Watch channel 802。
跳到下一频道 *	Next channel。
向后跳到上一个频道 *	Previous channel。

* 仅可用于有线电视或卫星机顶盒。

您可使用 Bose Music 应用或遥控器控制预设。

注意：音频源是 *Bluetooth* 连接时无法设置预设。

设置预设

1. 使用 Bose Music 应用流式传输音乐。
2. 按下遥控器上的 Bose Music 按钮 .



3. 按住一个预设按钮，直到听到提示音。



播放预设

个性化预设后，按下遥控器上的预设按钮播放音乐。



连接移动设备

1. 按下遥控器上的 *Bluetooth* 按钮 .



灯柱闪烁蓝色光。

2. 在移动设备上，打开 *Bluetooth* 功能。

注意：*Bluetooth* 菜单通常在“设置”菜单中。

3. 在设备列表中选择条形音箱。

注意：在 Bose Music 应用中查找您为条形音箱输入的名称。如果没有为条形音箱命名，将显示默认名称。

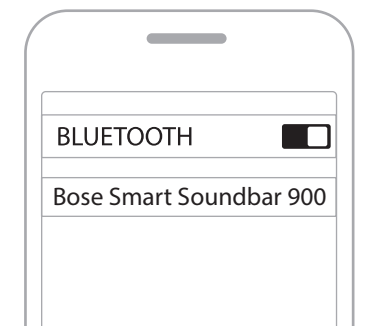

连接后，您会听到提示音，灯柱呈白色光亮起，然后变暗。条形音箱名称显示在移动设备列表中。

断开移动设备

使用 Bose Music 应用断开移动设备。

提示：您也可在移动设备上使用 *Bluetooth* 设置。禁用 *Bluetooth* 功能后，所有其他设备连接都将断开。

重新连接移动设备

按下遥控器上的 *Bluetooth* 按钮 。

条形音箱尝试连接最近连接的设备。

注意：

- 请确保您的移动设备已启用 *Bluetooth* 功能。
- 设备必须在 9 m 范围内且已打开电源。

连接其他移动设备

条形音箱的设备列表最多可以保存八台设备。

注意：一次只能播放一台设备的音频。

1. 在遥控器上，按住 *Bluetooth* 按钮  直到灯条闪烁蓝色光。
2. 从移动设备的设备列表中选择条形音箱。

注意：请确保您的移动设备已启用 *Bluetooth* 功能。

清空条形音箱的设备列表

1. 按住遥控器上的  按钮 10 秒钟，直到灯柱跳动白色光两次然后逐渐变暗。
灯柱闪烁蓝色光。
2. 从设备上的 *Bluetooth* 列表中删除条形音箱。

所有设备已被删除，条形音箱可开始连接（请查看第 39 页）。

条形音箱能够播放 AirPlay 2 音频，这样您可以快速将 Apple 设备的音频流传输到条形音箱或多个扬声器。

注意：

- 要使用 AirPlay 2，您需要一台运行 iOS 11.4 或更高版本的 Apple 设备。
- Apple 设备和条形音箱必须连接到相同 Wi-Fi 网络中。
- 有关 AirPlay 的更多信息，请访问：<https://www.apple.com/airplay>

从“控制中心”流传输音频

1. 在 Apple 设备上，打开“控制中心”。
2. 点击并按住屏幕右上角的声卡，然后轻触 AirPlay 图标 。
3. 选择条形音箱。

从应用流传输音频

1. 打开音乐应用（如 Apple Music）并选择要播放的曲目。
2. 点击 。
3. 选择条形音箱。

条形音箱正面的 LED 灯柱显示条形音箱状态。

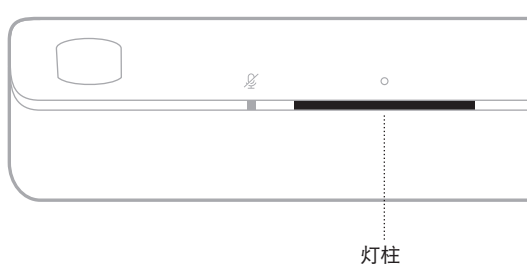

注意：灯柱每次显示所选音频源的一个状态。

WI-FI 状态

显示条形音箱的 Wi-Fi 连接状态。

灯柱活动		系统状态
跳动白色光		正在连接至 Wi-Fi
常亮白色光，然后逐渐变暗		已连接至 Wi-Fi





BLUETOOTH 状态

显示移动设备的 Bluetooth 连接状态。

灯柱活动		系统状态
跳动蓝色光		准备连接到移动设备
跳动白色光		正在连接移动设备
常亮白色光，然后逐渐变暗		已连接至移动设备
白色光跳动两次然后逐渐变暗		清除设备列表

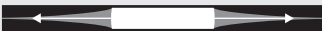
语音助手状态

显示语音助手的状态。

灯柱活动		系统状态
关闭		语音助手处于空闲状态
白色光滑到中心，然后呈常亮亮起		语音助手正在聆听
白色光滑到侧面		语音助手正在思考
跳动白色光（满）		语音助手正在讲话
跳动黄色光		语音助手发出的通知
常亮白色光，然后白色光滑到侧面		语音助手发出的提醒
跳动绿色光		接电话或打电话 注意： 仅 Amazon Alexa。
绿色光常亮		连接到通话 注意： <ul style="list-style-type: none"> 当通话断开时，灯柱逐渐变暗。 仅 Amazon Alexa。
常亮紫色光，然后逐渐变暗		勿扰已启用 注意： <ul style="list-style-type: none"> 启用勿扰时，每次尝试与 Alexa 交互时，灯柱都会闪烁紫色。 仅 Amazon Alexa。

麦克风关闭指示灯

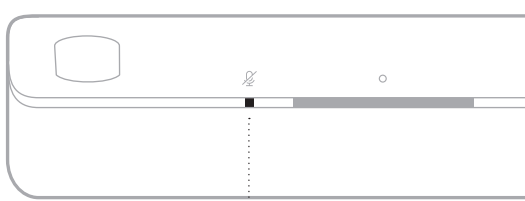

麦克风关闭指示灯

指示灯活动

系统状态

常亮红色光

麦克风关闭

媒体播放和音量状态

控制媒体播放和音量时显示条形音箱状态。







灯柱活动

系统状态



两个中间灯呈常亮白色光亮起		暂停
灯柱右侧跳动白色光		音量上调
灯柱左侧跳动白色光		音量下调
灯柱左侧常亮白色光		静音

更新和错误状态

显示软件更新和错误提醒的状态。

灯柱活动		系统状态
琥珀色光常亮		正在设置 Wi-Fi
白色光从右滑到左		正在下载更新
白色光从左滑到右		正在更新条形音箱
跳动琥珀色光 4 次		音频源错误 - 参见 Bose Music 应用
跳动红色光 4 次		暂时无法提交请求 - 请稍后重试
常亮红色光		错误 - 联系 Bose 客户服务处

禁用/启用 WI-FI 功能

按住遥控器上的 Bose Music 按钮  和“快进”按钮 , 直到灯柱跳动白色光两次然后逐渐变暗。



连接附件（可选）

您可将以下任意附件连接到您的条形音箱。有关更多信息，请参阅附件的用户指南。

- **Bose Bass Module 700:** Bose.com/BM700
- **Bose Bass Module 500:** Bose.com/BM500
- **Bose Surround Speakers 700:** Bose.com/SS700
- **Bose Surround Speakers:** Bose.com/SS

使用 SIMPLESYNC™ 技术连接 BOSE SOUNDLINK BLUETOOTH 扬声器或 BOSE 耳机

使用 Bose SimpleSync™ 技术，您可以将某些 Bose SoundLink *Bluetooth* 扬声器或 Bose 耳机连接到条形音箱，以一种新的方式聆听音乐和电影。

优势

- **个性化电视聆听体验：**将 Bose 耳机连接到条形音箱，在不干扰他人的情况下聆听电视。使用每个产品上的独立音量控制，在降低条形音箱的音量或使之静音的同时，将耳机的音量保持在自己希望的水平。
- **另一间音频室：**通过将您的 Bose SoundLink *Bluetooth* 扬声器连接到条形音箱，在两个不同的房间同时收听同一首歌曲。

注意：SimpleSync™ 技术的 *Bluetooth* 连接范围为 9 米。墙壁和建筑材料可能会影响信号接收。

兼容产品

您可以将大多数 Bose SoundLink *Bluetooth* 扬声器连接到条形音箱以及 Bose 耳机。

受欢迎的兼容产品包括：

- Bose SoundLink Revolve+ *Bluetooth* 扬声器
- Bose SoundLink Mini *Bluetooth* 扬声器
- Bose SoundLink Color *Bluetooth* 扬声器
- Bose Noise Cancelling Headphones 700
- Bose QuietComfort 35 无线耳机

将定期添加新产品。如果需要完整列表和更多信息，请访问：
worldwide.Bose.com/Support/Groups

使用 Bose Music 应用连接

要将您的 Bose SoundLink *Bluetooth* 扬声器或 Bose 耳机连接到条形音箱，使用 Bose Music 应用。有关更多信息，请访问：worldwide.bose.com/Support/Groups

注意：

- 确保您要连接的产品已通电，距离条形音箱 9 m 以内，并已准备好连接到其他设备。有关更多信息，请参阅产品的用户指南。
- 一次只能将一个产品连接到条形音箱。

重新连接 BOSE SOUNDLINK BLUETOOTH 扬声器或 BOSE 耳机

打开 Bose SoundLink *Bluetooth* 扬声器或 Bose 耳机的电源。

您的扬声器或耳机尝试连接到最近连接的 *Bluetooth* 设备，包括条形音箱。

注意：

- 条形音箱必须在范围 (9 m) 内并已通电。
- 如果扬声器未连接，请参见第 58 页上的“条形音箱无法重新连接到先前连接的 Bose SoundLink *Bluetooth* 扬声器”。
- 如果耳机未连接，请参见第 58 页上的“条形音箱无法重新连接到先前连接的 Bose 耳机”。

更新条形音箱

当连接到 Bose Music 应用和 Wi-Fi 网络时，条形音箱会自动更新。

安装遥控器电池

1. 滑动打开遥控器背面的电池舱盖。

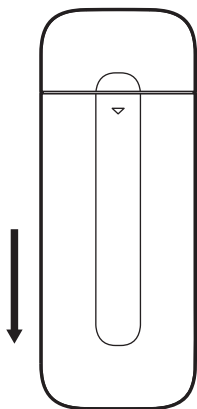

2. 装入随附的两节 AAA (IEC-LR3) 1.5V 电池。电池的 + 和 - 符号应与电池舱内的 + 和 - 标记保持一致。

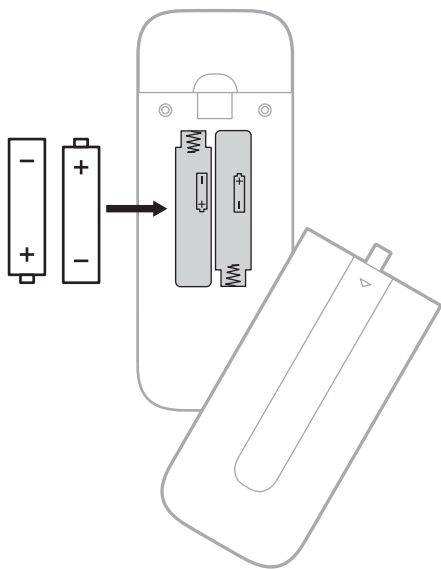

3. 滑上电池舱盖，确保卡到位。

清洁条形音箱

用柔软的干布擦拭条形音箱外表面。

小心：

- 切勿让液体溅入条形音箱或任何开口。
- 请勿将空气吹入向上扬声器或条形音箱。
- 请勿使用吸尘器清洁向上扬声器或条形音箱。
- 请勿在向上扬声器或条形音箱附近使用喷雾剂。
- 请勿使用任何溶剂、化学品或含酒精、氨水、研磨剂的清洁剂。
- 切勿让物体落入任何开口中。

更换零件和配件

可通过 Bose 客户服务处订购更换零件或配件。

请访问：worldwide.Bose.com/Support/SB900

有限质保

条形音箱受享受有限质保。有关有限质保的详情，请访问我们的网站：global.Bose.com/warranty。

要注册产品，请访问 global.Bose.com/register，了解有关说明。未进行注册并不影响您的有限质保权利。

首先尝试这些解决方案



如果条形音箱出现问题：

- 确保条形音箱插入了通电的交流（市电）插座中。
- 接好所有连接线。
- 检查条形音箱的状态（请见第 42 页）。
- 下载 Bose Music 应用并运行可用的软件更新。
- 按照放置原则放置条形音箱（请查看第 16 页）。
- 将条形音箱移到移动设备的建议范围内，以确保其能够正常工作。
- 请将条形音箱与无线设备保持至少 0.3 - 0.9 m 的距离。
- 检查 Wi-Fi 接入点是否在距离条形音箱、选配的低音箱和选配的环境扬声器 2.4 - 3.0 m 以外的地方。

其他解决方案

若无法解决问题，请参见下表了解常见问题的症状和解决方法。若仍然无法解决问题，请联系 Bose 客户服务处。

请访问：worldwide.Bose.com/contact

症状	解决方案
电视上无 HDMI eARC 端口	使用电视的 HDMI ARC 端口。 使用光缆将条形音箱连接到电视。
电视上无 HDMI eARC、HDMI ARC 或光纤端口	使用音频转换器和独立的音频线缆连接电视，例如共轴、3.5 mm 或模拟音频线缆（未提供）。您需要的转换器和连接线的类型取决于您的电视上可以使用的音频输出口。
条形音箱无法开机	将电源线插入另一个交流（市电）插座中。 使用遥控器开启条形音箱（请参见第 23 页）。 拔出条形音箱和选配低音音箱或环境扬声器的电源线，等待 30 秒，然后再将其牢固插入交流（市电）插座中。
条形音箱无法关机	条形音箱可能处于网络待机模式。按下遥控器上的“电源”按钮  以唤醒条形音箱。再次按下  关闭条形音箱。

症状	解决方案
无法使用 Dolby Atmos 播放音频	<p>检查 Bose Music 应用以确保音频是以 Dolby Atmos 传输。如果不是以 Dolby Atmos 传输，确保电视的高级音频设置允许 Dolby Atmos 向条形音箱传输音频。请参阅电视用户指南。</p>
遥控器不稳定或失灵	<p>电池的 + 和 - 符号应与电池舱内的 + 和 - 标记保持一致（请参见第 49 页）。</p> <p>更换电池（请参见第 49 页）。</p> <p>确保遥控器在条形音箱的工作范围（6 m）内。</p> <p>确保遥控器和条形音箱之间没有任何障碍物。</p>
条形音箱音频断断续续或无音频	<p>如果灯柱左侧常亮白光，则条形音箱已静音。按下“静音”按钮  取消条形音箱静音。</p> <p>确保您的移动设备未静音。</p> <p>在条形音箱（请参见第 26 页）或移动设备上调高音量。</p> <p>切换到不同的音频源（请参见第 24 页）。</p> <p>使用不同应用或音乐服务播放音频。</p> <p>如果音频来自 Wi-Fi 音频源，请重置路由器。</p> <p>重启移动设备。</p> <p>确保您使用的是兼容 <i>Bluetooth</i> 的移动设备。</p> <p>确保条形音箱的 HDMI 连接线已插入电视上标签为 HDMI eARC (Enhanced Audio Return Channel) 的端口，而不是标准 HDMI 端口。如果您的电视没有 HDMI eARC 端口，请连接到 HDMI ARC 端口。如果您的电视没有 ARC 端口，请使用光缆连接条形音箱（请见第 62 页）。</p> <p>如果条形音箱已连接到电视的 HDMI eARC 或 ARC 接口，请确保已启用电视系统菜单中的 Consumer Electronics Control (CEC)（消费电子产品控制）。您的电视上的 CEC 可能使用其他的名称。请参阅电视用户指南。</p> <p>从电视的 HDMI eARC (或 ARC) 端口上断开 HDMI 连接线并重新连接。</p> <p>将光缆插入电视上标示为 Output 或 OUT 的端口，而非 Input 或 IN 端口。</p> <p>拔出条形音箱和选配低音音箱或环绕扬声器的电源线，等待 30 秒，然后再将其牢固插入交流（市电）插座中。</p> <p>使用 Bose Music 应用将 CEC 设置为 交替开启。</p>

症状	解决方案
条形音箱无法连接低音箱或环绕扬声器	<p>有关故障诊断，请参阅您的低音箱或环绕扬声器的用户指南（请见第 47 页）。</p> <p>确保您的低音箱或环绕扬声器与条形音箱兼容（请参见第 47 页）。</p> <p>拔出条形音箱和选配低音箱或环绕扬声器的电源线，等待 30 秒，然后再将其牢固地插入交流（市电）插座中。</p>
低音箱或环绕扬声器无音频	<p>确保您的低音箱或环绕扬声器与条形音箱兼容（请参见第 47 页）。</p> <p>确保软件在 Bose Music 应用中是最新的。</p> <p>使用 Bose Music 应用调整低音音量（请参见第 27 页）。</p> <p>切换到不同的音频源（请参见第 24 页）。</p>
声音来自电视扬声器	<p>确保条形音箱的 HDMI 连接线已插入电视上标签为 HDMI eARC (Enhanced Audio Return Channel) 的端口，而不是标准 HDMI 端口。如果您的电视没有 HDMI eARC 端口，请连接到 HDMI ARC 端口。如果您的电视没有 ARC 端口，请使用光缆连接条形音箱（请见第 62 页）。</p> <p>从电视的 HDMI eARC(或 ARC)端口上断开 HDMI 连接线并重新连接。</p> <p>拔出条形音箱和选配低音箱或环绕扬声器的电源线，等待 30 秒，然后再将其牢固地插入交流（市电）插座中。</p> <p>关闭电视扬声器。请参阅电视用户指南。</p> <p>将电视音量降到最低。</p> <p>如果条形音箱已连接到电视的 HDMI eARC 或 ARC 接口，请确保已启用电视系统菜单中的 Consumer Electronics Control (CEC)（消费电子产品控制）。您的电视上的 CEC 可能使用其他的名称。请参阅电视用户指南。</p> <p>使用 Bose Music 应用将 CEC 设置为交替开启。</p>
音质差或失真	<p>测试不同的音频源（若有）。</p> <p>确保您的电视可输出环绕声音频。请参阅电视用户指南。</p> <p>如果播放的声音来自另一台设备，请降低该设备的音量。</p> <p>使用 Bose Music 应用调整低音音量（请参见第 27 页）。</p> <p>关闭电视扬声器。请参阅电视用户指南。</p> <p>检查声音效果（请参见第 63 页）。</p> <p>执行 ADAPTiQ 音频校准（请参见第 21 页）。</p>

症状	解决方案
条形音箱无法播放正确信号源的音频或延迟后选择了错误的信号源。	<p>使用 Bose Music 应用将 CEC 设置为交替开启。</p> <p>在音频源上禁用 CEC。请参阅音频源用户指南。</p>
条形音箱和音频源无法同时打开/关闭	<p>按下遥控器上的不同步音频源的按钮。</p> <p>按下“电源”按钮 ，开启/关闭音频源。</p>
条形音箱无法连接到 Wi-Fi 网络	<p>在 Bose Music 应用中，选择正确的网络名称，并输入网络密码（区分大小写）。</p> <p>确保条形音箱和移动设备连接的是相同的 Wi-Fi 网络。</p> <p>如果您的网络信息已发生变化，请参见第 20 页。</p> <p>在您用于设置的移动设备上启用 Wi-Fi。</p> <p>在移动设备上关闭打开的其他应用。</p> <p>重启移动设备和路由器。</p> <p>如果您的路由器支持 2.4GHz 和 5GHz 带宽，确保两个设备（移动设备或计算机）和条形音箱连接的是同一带宽。</p> <p>注意：为每个带宽提供一个唯一的名称，以保证您连接到正确的带宽。</p> <p>重置路由器。</p> <p>拔出条形音箱和选配低音箱或环绕扬声器的电源线，等待 30 秒，然后再将其牢固地插入交流（市电）插座中。在移动设备上卸载 Bose Music 应用，重新安装应用并重新开始设置。</p> <p>使用以太网连接线连接网络。</p> <p>如果连接到不同的网络且应用没有提示您进行设置，请转到主屏幕并添加条形音箱。</p>
条形音箱无法连接到 Bluetooth 设备	<p>在移动设备上，关闭 <i>Bluetooth</i> 功能再将其打开。从 <i>Bluetooth</i> 列表中删除条形音箱。重新连接（请参见第 39 页）。</p> <p>连接不同的设备（请参见第 40 页）。</p> <p>确保您使用的是兼容 <i>Bluetooth</i> 的移动设备。</p> <p>从移动设备的 <i>Bluetooth</i> 列表中删除条形音箱。重新连接（请参见第 39 页）。</p> <p>清空条形音箱的设备列表（请查看第 40 页）。重新连接（请参见第 39 页）。</p>

症状	解决方案
条形音箱无法使用 AirPlay 流传输音频	<p>确保您的条形音箱已打开且在范围内（请参见第 23 页）。</p> <p>确保 Apple 设备和条形音箱在相同 Wi-Fi 网络中。</p> <p>更新 Apple 设备。</p> <p>确保条形音箱是最新版本（请参见第 49 页）。</p> <p>如果要在中流式传输音乐的音乐应用中找不到 AirPlay 图标 , 可以从“控制中心”流传输音频。</p> <p>有关其他支持，请访问：https://www.apple.com/airplay</p>
Bose Music 应用无法 在移动设备上运行	<p>确保您的移动设备与 Bose Music 应用兼容，并满足最低系统要求。 有关更多信息，请参见您移动设备上的应用商店。</p> <p>在移动设备上卸载 Bose Music 应用并重新安装应用（请参见第 19 页）。</p>
看不到条形音箱，因此 无法将其添加到其他 Bose 帐户	<p>确保 Bose Music 应用中的条形音箱可共享。</p> <p>确保条形音箱和移动设备连接的是相同的 Wi-Fi 网络。</p>



症状	解决方案
<p>Google Assistant 无响应</p>	<p>确保“麦克风关闭”指示灯未呈红色光亮起。要打开麦克风，请参见第 30 页。</p> <p>确保已使用 Bose Music 应用设置 Google Assistant（请参见第 28 页）。</p> <p>注意：必须使用 Bose Music 应用设置条形音箱并连接到 Wi-Fi 网络。将移动设备连接到 Wi-Fi。</p> <p>将移动设备连接到 Wi-Fi。</p> <p>确保您处于 Google Assistant 可用的国家/地区范围内。</p> <p>确保您使用的是最新版本的 Google Assistant 应用。</p> <p>确保已设置唤醒语（请参见第 29 页）。</p> <p>确保您的移动设备是兼容的。</p> <p>使用 Bose Music 应用将 Google Assistant 从条形音箱中删除。再次添加 Google Assistant。</p> <p>选择 Pandora 或 Spotify 作为默认的音频服务（请参见第 31 页）。</p> <p>确保在 Bose Music 应用和 Google Assistant 应用中使用相同的音频服务帐户。</p> <p>Google Assistant 可能不支持您的请求。将定期添加新功能。</p> <p>有关其他支持，请访问：https://support.google.com/assistant</p>
<p>更改 Google Assistant 个人结果设置</p>	<p>要关闭个人结果或更改个人结果帐户，请使用 Google Assistant 应用中的“设置”菜单。</p>

症状	解决方案
Alexa 无响应	<p>确保“麦克风关闭”指示灯未呈红色光亮起。要打开麦克风，请参见第 33 页。</p> <p>确保已使用 Bose Music 应用设置 Alexa（请参见第 28 页）。</p> <p>注意：必须使用 Bose Music 应用设置条形音箱并连接到 Wi-Fi 网络。将移动设备连接到 Wi-Fi。</p> <p>确保您身处可以使用 Amazon Alexa 的国家/地区。</p> <p>确保您使用的是最新版本的 Alexa 应用。</p> <p>确保您的移动设备是兼容的。</p> <p>确保已设置唤醒语（请参见第 32 页）。</p> <p>使用 Bose Music 应用将 Alexa 从条形音箱中移除。再次添加 Alexa。</p> <p>确保说出您在 Bose Music 应用中指定的名称。如果多个条形音箱使用相同的名称，则使用 Alexa 应用中指定的名称，或更改其在 Bose Music 应用中的名称。</p> <p>如果使用 Voice4Video™：</p> <ul style="list-style-type: none"> • 确保条形音箱、电视和/或有线电视或卫星机顶盒之间没有任何障碍物。 • 确保条形音箱是使用 HDMI 连接线连接的（请参见第 61 页）。 • 确保您设置了此功能，并使用 Bose Music 应用且连接了您的电视和/或有线电视或卫星机顶盒。 • 确保您已输入有线电视/卫星机顶盒的邮政编码和服务提供商。 <p>Alexa 可能不支持您的请求。将定期添加新功能。</p> <p>有关其他支持，请访问：https://www.amazon.com/usealexa</p>
预设无反应	<p>确保已设置预设（请参见第 37 页）。</p>
扬声器无法连接到 Bose SoundLink Bluetooth 扬声器或 Bose 耳机	<p>确保您的扬声器或耳机已通电，距离条形音箱 9 m 以内，并已准备好连接到其他设备。有关更多信息，请参阅产品的用户指南。</p>

症状	解决方案
条形音箱无法重新连接到先前连接的 Bose SoundLink Bluetooth 扬声器	在您的扬声器上，使用产品控制器循环浏览产品设备列表，直到听到条形音箱的名称。有关产品专用说明，请参阅扬声器的用户指南。
条形音箱无法重新连接到先前连接的 Bose 耳机	使用 Bose Music 应用连接。您可以从“设置”菜单中访问此选项。
连接的 Bose SoundLink Bluetooth 扬声器或 Bose 耳机播放的音频有延迟	并非所有 Bose SoundLink Bluetooth 扬声器在连接到条形音箱时都能在播放音频时实现完美同步。要检查产品是否兼容，请访问： worldwide.Bose.com/Support/Groups 为扬声器或耳机安装任何可用的软件更新。若要检查更新，请在移动设备上打开与您产品对应的 Bose 应用，或在您的计算机上访问 http://btu.Bose.com

重置条形音箱

出厂复位会清除条形音箱的所有音频源、音量、网络和 ADAPTIQ 音频校准设置，并将其恢复为最初的出厂设置。

1. 按住遥控器上的“电源”按钮  和“快进”按钮  5 秒钟，直到灯柱跳动白色光两次然后逐渐变暗。



条形音箱重置。重置完成后，灯柱呈琥珀色亮起。

2. 要还原条形音箱的网络和音频设置：
 - a. 在移动设备上启动 Bose Music 应用并将条形音箱添加至网络（请参见第 20 页上的“将条形音箱添加至已有帐户”）。
 - b. 使用 Bose Music 应用运行 ADAPTIQ 音频校准（请参见第 21 页）。

连接选项

使用以下连接选项之一将条形音箱连接到电视：

- **选项 1 (优先)**：HDMI eARC（增强型音频回传通道）或 ARC
- **选项 2**：光纤

注意：通过使用您电视的 HDMI eARC 端口，您可以使用电视遥控器控制条形音箱的电源、音量和静音功能。

1. 找到电视背面的 **HDMI IN** 和 **Audio OUT**（光纤）端口。

注意：您的电视端口面板可能与图示有所不同。请查看端口的形状。

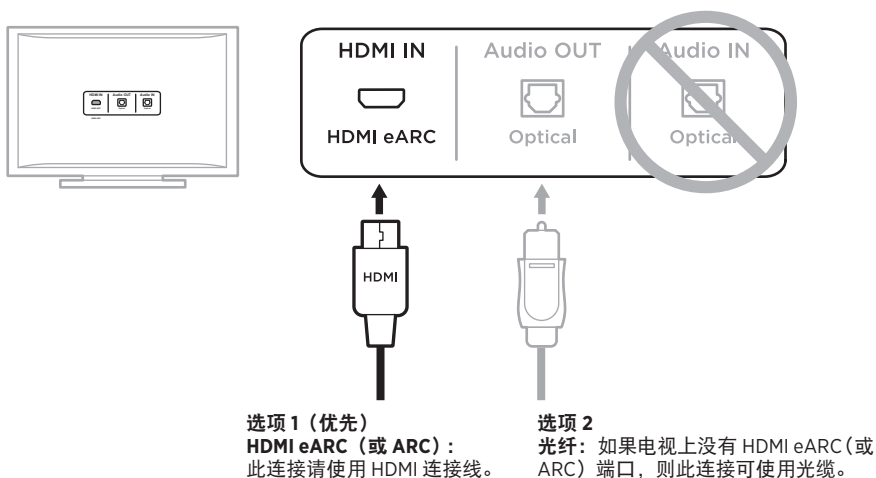

2. 选择音频连接线。

将条形音箱连接到电视

选择音频连接线后，将条形音箱连接到电视。

选项 1（优先）：HDMI eARC 或 ARC

1. 将 HDMI 连接线的一端插入电视 **HDMI eARC** 或 **ARC** 端口。
2. 将连接线的另一端插入条形音箱上的 **HDMI (eARC)** 端口。

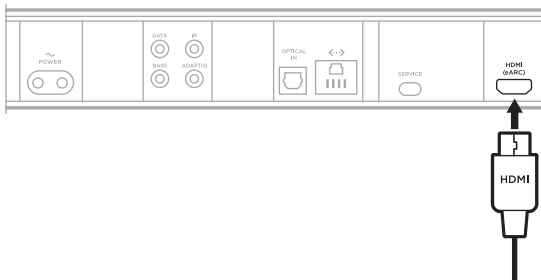

选项 2：光纤

如果电视上没有 HDMI eARC（或 ARC）端口，请使用光缆将条形音箱连接到电视。

1. 拆除光缆两端的保护盖。



小心：如果插入插头时连接着保护盖，可能会损坏插头和/或端口。

2. 将光纤的一端插入电视的 **Optical OUT**（光纤输出）端口中。

小心：如插入插头时定位不正确，可能会损坏插头和/或端口。

3. 握住光纤另一端插头。
4. 将插头对准条形音箱的 **OPTICAL IN**（光纤输入）端口，并小心插入。

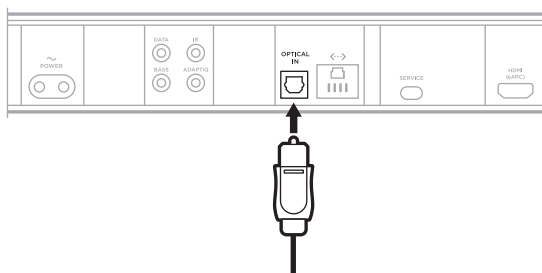

注意：端口带有铰链门，插入插头时铰链门会向内旋。

5. 请将插头牢固地插入端口中，直到听到或感觉到一声咔哒声。



检查声音

1. 打开电视。
2. 关闭电视扬声器。

注意：请参阅电视的用户指南，了解详细信息。

3. 如果您在使用有线电视/机顶盒或其他辅助音频源：
 - a. 打开音频源的电源。
 - b. 选择正确的电视输入。
4. 打开条形音箱的电源（请查看第 23 页）。
条形音箱将发出声音。
5. 按下遥控器上的“静音”按钮 。

电视扬声器或条形音箱应该不会发出声音。

注意：如果在条形音箱静音后听到电视中发出声音，请见第 53 页上的“声音来自电视扬声器”。

請閱讀並保管好所有安全、安全性和使用指示。

CE Bose Corporation 在此聲明本產品遵守 2014/53/EU 指令和其他所有適用歐盟指令要求中的基本要求和所有其他相關規定。您可以從以下位置找到完整的符合聲明：
www.Bose.com/compliance

**UK
CA** 本產品符合所有適用的 2016 電磁相容性法規和所有其他適用的英國法規。您可以從以下位置找到完整的符合聲明：www.Bose.com/compliance

Bose Corporation 在此聲明本產品嚴格遵守 2017 無線電設備法規中的基本要求和所有其他適用的英國法規。您可以從以下位置找到完整的符合聲明：www.Bose.com/compliance

重要安全指示

閱讀這些指示。

只能用乾布清潔。

請勿堵塞任何通風口。請按照製造商的指示安裝。

請勿將其安裝在任何熱源旁，例如暖氣片、熱調節裝置、火爐或可產生熱量的其他設備（包括擴音器）。

只能使用製造商指定的附件/配件。

任何維修事宜均請向合格的人員諮詢。如果本裝置有任何損壞，均需進行維修，例如電源線或插頭受損；液體濺入或物體落入裝置內；本裝置受雨淋或受潮、不能正常工作或跌落。

警告/小心



此符號表示產品外殼內存在未絕緣的危險電壓，可能造成觸電危險。



此符號表示本指南中提供了重要的操作和維護指示。



包含小部件，可能導致窒息危險。不適合3歲以下的兒童使用。



本產品含有磁性材料。諮詢醫生以了解此裝置是否會影響植入式醫療裝置。



本產品為鋼化玻璃表面。務必謹慎，避免撞擊。如果發生破裂，請在處理碎玻璃時多加小心。

- 為減少著火或電擊的危險，請勿使本產品受淋或受潮。
- 本產品不得受液體淋濺或噴灑，不得將裝有液體的物體（如花瓶等）置於本產品上或本產品附近。
- 保持產品遠離火源和熱源。請勿將明火火源（如點燃的蠟燭）置於本產品上或靠近本產品。
- 未經授權切勿擅自改裝本產品。
- 切勿為此產品使用逆變器。
- 請勿在汽車或船舶上使用本產品。
- 如果將電源插頭或裝置聯結器作為斷路裝置，則斷路裝置應保持可隨時還原工作的狀態。
- 如未妥善處理、更換不當或更換為不正確的類型，本產品所用電池/充電電池可能導致著火、爆炸或化學灼傷。
- 只能使用以下硬體安裝本產品：Bose Soundbar Wall Bracket
- 放置產品時，請確保它沒有阻塞電視或監視器上的任何通風孔。請參閱電視或監視器隨附的使用者指南，並按照製造商的指示進行安裝。
- 由於有通風需求，Bose 不推薦把產品放置在侷限的空間中，如壁腔或封閉式櫥櫃。
- 請將電池存放於兒童無法取得之處。
- 若處理不當，電池可能導致著火或化學灼傷。請勿對其充電、拆解、加熱或焚燒。

注意：本設備已經過測試，符合 FCC 規則第 15 部分有關 B 類數位裝置的各項限制。這些限制性規定旨在防範安裝在住宅中的裝置產生有害干擾。本設備產生、使用並可能發散無線射頻能量，如果不按照指示安裝和使用，則可能會對無線電通訊造成有害干擾。然而，按照指示安裝並不能保證某些安裝不會發生干擾。如果本設備確實對無線電或電視接收造成有害干擾（可透過關閉和開啟本設備來確定），使用者可嘗試採取以下一或多種措施來糾正干擾：

- 重新調整接收天線的方向或位置。
- 增大本設備和接收器的間距。
- 將本設備和接收器電源線插入不同線路上的插座中。
- 請諮詢經銷商或有經驗的無線電/電視技術人員以獲得協助。

未經 Bose Corporation 明確批准，擅自變更或改裝本設備可能會使使用者操作本設備的授權失效。

本裝置符合 FCC 規則第 15 部分規定和加拿大 ISED 免許可證 RSS 標準。本裝置工作時應滿足下列兩種情形：(1) 本裝置不會造成有害干擾；(2) 本裝置必須承受任何接收到的干擾，包括可能造成裝置異常工作的干擾。

您在安裝和操作本設備時，身體應距離輻射體至少 20 公分。

本設備運行於 5150 至 5250 Mhz 頻帶時只能在室內使用，否則可能會對其他同通道移動衛星系統產生有害干擾。

CAN ICES-3(B)/NMB-3(B)

產品電源狀態表

根據能源相關產品的生態設計要求（第 2009/125/EC 號指令）和能源相關產品和能源資訊（修訂）（歐盟出口）條例的生態設計，本產品符合下列規範或文件：條例 (EC) 1275/2008 號根據條例 (EU) 801/2013 號修訂。

必要的電源狀態資訊	電源模式	
	待命	網路待命
在 230V/50Hz 輸入的情況下，指定電源模式下的功耗	< 0.5 W	所有網路類型 ≤ 2.0 W
設備等待多長時間自動切換入模式	< 2.5 小時	≤ 20 分鐘
在 230V/50Hz 輸入的情況下，若所有有線網路連接埠已連接且所有無線網路連接埠已啟動，網路待命的功耗	N/A	≤ 2.0 W
網路連接埠取消啟動/啟動流程。取消啟動所有網路將啟用待命模式。	Wi-Fi* ：同時按住遙控器上的 Bose Music 和「前進」按鈕取消啟動。再次執行此操作可啟動。 Bluetooth® ：按住遙控器上的 Bluetooth® 按鈕 10 秒，清空配對清單後即可取消啟動。與 Bluetooth® 音訊源配對可啟動。 乙太網 ：拔出乙太網線可取消啟動。插入乙太網線可啟動。	

歐洲：

工作頻帶 2400 至 2483.5 MHz、5150 至 5350 MHz 和 5470 至 5725 MHz。

最大傳輸功率低於 20 dBm EIRP。

工作頻帶 5725 至 5850 MHz。

最大傳輸功率低於 14 dBm (25mW) EIRP。

最大傳輸功率低於監管限制，因此無需 SAR 測試並根據適用法規豁免。

此裝置在下表中列出的所有歐盟成員國中運行於 5150 至 5350 MHz 頻率範圍時，僅限室內使用。

									
比利時	丹麥	愛爾蘭	UK(NI)	法國	賽普勒斯	斯諾伐克	匈牙利	奧地利	瑞典
保加利亞	德國	葡萄牙	薩爾瓦多	克羅埃西亞	拉脫維亞	立陶宛	馬爾他	波蘭	
捷克	愛沙尼亞	芬蘭	西班牙	義大利	羅馬尼亞	盧森堡	荷蘭	塞拉里昂	

 此符號表示本產品不得作為家庭垃圾丟棄，應該送至相關回收部門循環利用。適當的處理和回收有助於保護自然資源、人類健康以及自然環境。想了解更多有關本產品的處理和回收資訊，請與當地民政部門、廢棄物處理服務機構或售出本產品的商店聯絡。

低功率電波輻射性電機管理辦法

第十二條

經型式認證合格之低功率射頻電機，非經許可，公司、商號或使用者均不得擅自變更頻率、加大功率或變更原設計之特性及功能。

第十四條

低功率射頻電機之使用不得影響飛航安全及干擾合法通訊；經發現有干擾現象時，應立即停用，並改善至無干擾時方得繼續使用。前項合法通訊，指依電信法規定作業之無線電通訊。

低功率射頻電機須忍受合法通訊或工業、科學及醫療用電波輻射性裝置之干擾。



廢電池請回收

請遵守本地法規，適當處理廢舊電池。請勿將其焚化。

中國危險物質限用表

有毒或有害物質或元素的名稱及成分						
零件名稱	有毒或有害物質或元素					
	鉛 (Pb)	汞 (Hg)	鎘 (Cd)	六價鉻 (CR(VI))	多溴聯苯 (PBB)	多溴二苯醚 (PBDE)
印刷電路板	X	0	0	0	0	0
金屬零件	X	0	0	0	0	0
塑膠零件	0	0	0	0	0	0
揚聲器	X	0	0	0	0	0
連接線	X	0	0	0	0	0
此表格根據 SJ/T 11364 條款編製。 0：表示此零件中所有同類物質包含的有毒或有害物質低於 GB/T 26572 中的限定要求。 X：表示此零件使用的同類物質中至少有一種包含的有毒或有害物質高於 GB/T 26572 中的限定要求。						

台灣 BSMI 限用物質含有情況標示

設備名稱：電動揚聲器，型號：433829						
裝置	限用物質及其化學符號					
	鉛 (Pb)	汞 (Hg)	鎘 (Cd)	六價鉻 (Cr+6)	多溴聯苯 (PBB)	多溴二苯醚 (PBDE)
印刷電路板	-	○	○	○	○	○
金屬零件	-	○	○	○	○	○
塑膠零件	○	○	○	○	○	○
揚聲器	-	○	○	○	○	○
連接線	-	○	○	○	○	○
備註 1： 「○」表示限用物質的濃度百分比含量未超過參考值。 備註 2： 「-」表示限用物質屬於豁免項目範圍。						

生產日期：序號中第八位數字表示生產年份；「1」表示 2011 年或 2021 年。

中國進口商：Bose 電子（上海）有限公司，上海市閔行區顧戴路 2337 號豐樹商業城塔樓 D 第 6 層（郵編：201100）

歐盟進口商：Bose Products B.V., Gorslaan 60, 1441 RG Purmerend, The Netherlands

台灣進口商：Bose 台灣分公司，台灣 104 台北市民生東路三段 10 號，9F-A1
電話：+886-2-2514 7676

墨西哥進口商：Bose de México, S. de R.L. de C.V., Paseo de las Palmas 405-204, Lomas de Chapultepec, 11000 México, D.F. 電話：+5255 (5202) 3545

英國進口商：Bose Limited, Bose House, Quayside Chatham Maritime, Chatham, Kent, ME4 4QZ, United Kingdom

輸入額定：100-240V ~ 50/60Hz, 65W

CMIIT ID 位於條形音箱背面的產品標籤之上。

請填寫以下內容，留作記錄

序號和型號位於條形音箱的背面。

序號：_____

型號：433829

請將收據連同使用者指南存放在一起。現在是註冊您的 Bose 產品的好機會。
您可以到 global.Bose.com/register 輕鬆完成註冊。

安全性資訊



本產品能夠接收來自 Bose 的自動安全性更新。要接收自動安全性更新，您必須完成 Bose Music 應用程式中的產品設定流程，並將產品連接至網際網路。**如果您沒有完成設定流程，您需要自行安裝 Bose 屆時提供的安全性更新。**

Amazon、Alexa、Amazon Music 和所有相關標誌均為 Amazon.com, Inc. 或其關係企業的商標。

Apple、Apple 標誌、Apple Music 以及 AirPlay 是 Apple Inc. 在美國和其他國家註冊的商標。App Store 是 Apple Inc. 的服務標記。

使用「Apple 專用」標記表示此配件的設計專門用來與標記中認定的技術搭配使用，並且通過了開發商的認證，符合 Apple 的效能標準。

Bluetooth® 文字標記和標誌是由 Bluetooth SIG, Inc. 所擁有的註冊商標，Bose Corporation 對上述標記的任何使用都遵守授權規定。

 Dolby、Dolby Atmos 以及雙 D 符號是 Dolby Laboratories Licensing Corporation 的註冊商標。經 Dolby Laboratories 的授權製造。尚未發表的機密作品。Copyright 2012-2020 Dolby Laboratories。保留所有權利。

Google 和 Google Play 是 Google LLC 的商標。

 HDMI、HDMI High-Definition Multimedia Interface 和 HDMI 標誌是 HDMI Licensing Administrator, Inc. 的商標或註冊商標。

本產品包含 iHeartRadio 服務。iHeartRadio 是 iHeartMedia, Inc. 的註冊商標。

此產品受 Microsoft 特定智慧財產權的保護。未經微軟授權，禁止超出此產品的範圍之外使用或傳播此技術。

Pandora 是 Pandora Media, Inc. 的商標或註冊商標，經授權方可使用。

QuickSet 標記是 Universal Electronics Inc. 在美國和其他國家/地區的註冊商標。© UEI 2000-2021

本產品採用了 Spotify 軟體，所需第三方授權可參見：www.spotify.com/connect/third-party-licenses

Spotify 是 Spotify AB 的註冊商標。



Wi-Fi 是 Wi-Fi Alliance® 的註冊商標。

ADAPTiQ、Bose、Bose Bass Module、Bose Music、Bose Music 標誌、Noise Cancelling Headphones、Bose Smart Soundbar、Bose Soundbar Wall Bracket、Bose Surround Speakers、QuietComfort、SimpleSync、SoundLink、SoundLink Revolve 和 Voice4Video 是 Bose Corporation 的商標。

Bose 公司總部：1-877-230-5639

©2022 Bose Corporation。未經事先書面許可，不得複製、修改、發行或以其他方式使用本指南的任何部分。

要查看作為 Bose Smart Soundbar 900 產品的元件隨附的第三方軟體套裝的授權揭露：

1. 按住遙控器上的 *Bluetooth* 按鈕  和「後退」按鈕  5 秒。
2. 將一根 USB 連接線連接到條形音箱背面的 SERVICE（服務）連接器。
3. 將連接線的另一端連接到電腦。
4. 在電腦的瀏覽器視窗中輸入 <http://203.0.113.1/opensource> 即可顯示 EULA 和授權揭露。

裝箱單

內件	14
----------	----

DOLBY ATMOS® 技術	15
------------------------------	----

條形音箱放置

建議	16
----------	----

牆式安裝條形音箱	17
----------------	----

調整牆裝音訊	17
--------------	----

設定條形音箱

將條形音箱連接到電源	18
------------------	----

網路待命	18
------------	----

BOSE MUSIC 應用程式設定

下載 Bose Music 應用程式	19
--------------------------	----

已有 BOSE MUSIC 應用程式使用者

將條形音箱新增至已有帳戶	20
--------------------	----

連接到不同的 Wi-Fi® 網路	20
------------------------	----

ADAPTiQ 音場調校

運行 ADAPTiQ 音場調校	21
-----------------------	----

條形音箱控制項

遙控器功能	22
-------------	----

開啟/關閉電源	23
---------------	----

自動喚醒（僅光纖連線）	23
-------------------	----

音訊源	24
-----------	----

預設	25
----------	----

媒體播放和音量	26
---------------	----

語音助理控制項	27
---------------	----

調整音訊	27
------------	----

語音助理

語音助理選項.....	28
設定您的語音助理.....	28
存取 Google Assistant.....	29
使用語音.....	29
使用條形音箱控制項.....	30
使用 Google Assistant 播放音樂.....	31
選擇預設的音訊服務.....	31
存取 Amazon Alexa.....	32
使用語音.....	32
使用條形音箱控制項.....	33
使用 Amazon Alexa 撥打電話和傳訊.....	34
設定 Alexa 通話和傳訊.....	34
使用語音.....	34
設定「勿擾」.....	35
使用語音.....	35
使用 Voice4Video™ 控制音訊.....	35
設定 Voice4Video™.....	35
使用語音.....	36

個人化預設

設定預設.....	37
播放預設.....	38

BLUETOOTH® 連接

連接行動裝置.....	39
斷開行動裝置.....	40
重新連接行動裝置.....	40
連接其他行動裝置.....	40
清空條形音箱的裝置清單.....	40

使用 AIRPLAY 串流音訊

從「控制中心」串流音訊	41
從應用程式串流音訊	41

條形音箱狀態

Wi-Fi 狀態	42
Bluetooth 狀態	42
語音助理狀態	43
麥克風關閉指示燈	44
媒體播放和音量狀態	44
更新和錯誤狀態	45

進階功能

停用/啟用 Wi-Fi 功能	46
----------------------	----

連接 BOSE 產品

連接配件（選購）	47
使用 SimpleSync™ 技術連接 Bose SoundLink Bluetooth 揚聲器或 Bose 耳機	47
優點	47
相容產品	47
使用 Bose Music 應用程式連接	48
重新連接 Bose SoundLink Bluetooth 揚聲器或 Bose 耳機	48

維護與保養

更新條形音箱	49
安裝遙控器電池	49
清潔條形音箱	50
更換零件和配件	50
有限保固	50

疑難排解

首先嘗試這些解決方案..... 51
 其他解決方案..... 51
 重設條形音箱..... 59

附錄：設定參考

連接選項..... 60
 將條形音箱連接到電視..... 61
 選項 1 (偏好)：HDMI eARC 或 ARC..... 61
 選項 2：光纖..... 62
 檢查聲音..... 63

內件

請確認包裝箱中內含以下組件：



Bose Smart Soundbar 900

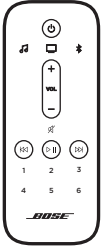

遙控器

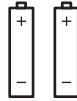

AAA 電池 (2)

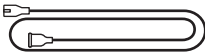

電源線*

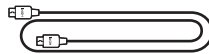

HDMI 連接線

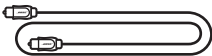

光纖



ADAPTiQ 耳機

* 可能隨附多條電源線。請使用適用於您所在地區的電源線。

注意：如果產品的任何部分損壞或條形音箱的玻璃破損，請勿使用。請聯絡 Bose 授權經銷商或 Bose 客戶服務中心。

請造訪：worldwide.Bose.com/Support/SB900

Bose Smart Soundbar 900 支援 Dolby Atmos® 技術。條形音箱使用額外的向上揚聲器來提供全方向的高音質，實現一流、完全包圍的沉浸式環繞聲體驗。

建議

- 將條形音箱放在電視機下方和前面（最佳），或放在電視上方，使條形音箱前側朝向房間。
- 為獲得最佳音質，請確保條形音箱（向上揚聲器）頂部的揚聲器沒有被遮擋。
- 將條形音箱安裝在牆壁上時，請確保條形音箱的頂部距離電視至少有 10 cm 的距離。
- 如果將條形音箱放在架子或電視架上，一定要使條形音箱前側儘量靠近架子或電視架前沿以獲得最佳音質。
- 將條形音箱放於金屬櫃之外並遠離金屬櫃、其他音訊/視訊元件和直接熱源。
- 將條形音箱放在橡膠底座上並置於穩定的水平表面。為保證適當支撐，兩個支腳都必須靠在表面上。振動會導致條形音箱移動，尤其在光滑表面（大理石、玻璃或高度拋光的木材）上，這種情況特別突出。
- 使條形音箱的後側與任何其他表面保持至少 1 公分的距離。堵塞這一側的連接埠會影響音質。
- 確定附近有交流（市電）插座。
- 為了避免無線干擾，應使其他無線設備遠離條形音箱至少 0.3 - 0.9 公尺。
- 為避免無線干擾，某些 Wi-Fi 接入點可能需要放在距離條形音箱、選配的低音箱和選配的環繞揚聲器 2.4 - 3.0 公尺以外的地方。
- 為了獲得最佳音質，請勿將條形音箱放置於封閉式機櫃或斜放在角落。
- 請勿在條形音箱上放置任何物品。

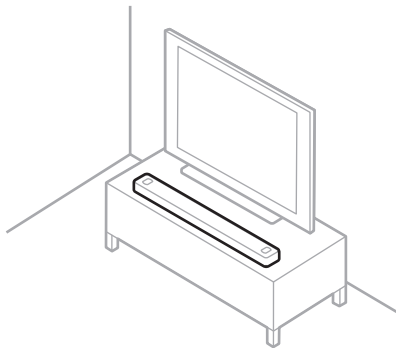

小心：在使用時請勿將條形音箱躺放、側放、倒放。

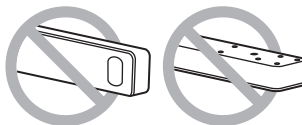

牆式安裝條形音箱

您可以在牆壁上安裝條形音箱。要購買 Bose 條形音箱壁掛架，請聯絡獲授權的 Bose 經銷商。

請造訪：worldwide.Bose.com/Support/SB900

注意：請確保條形音箱的頂部距離電視至少有 10 cm 的距離。

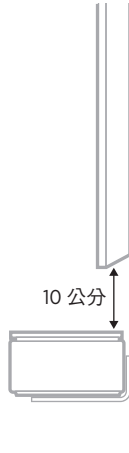

小心：不要使用任何其他硬體安裝條形音箱。

調整牆裝音訊

安裝條形音箱後，請務必運行 ADAPTiQ（請參見第 21 頁）。

注意：從牆上取下條形音箱時，請再次運行 ADAPTiQ。

將條形音箱連接到電源

1. 將電源線連接到條形音箱背面的 POWER 連接埠。
2. 將電源線的另一端插入交流（電源）插座。

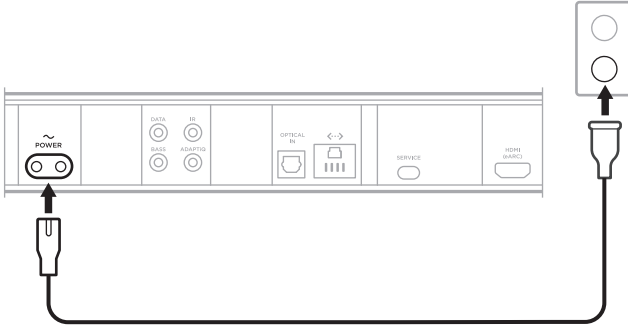



條形音箱電源隨即開啟，指示燈柱亮起琥珀色光。

網路待命

當音訊停止且 20 分鐘沒有按下任何按鈕或未使用語音助理時，條形音箱將切換至網路待命狀態。

要從網路待命狀態喚醒條形音箱：

- 按下遙控器上的 Power（電源）按鈕 、音訊源按鈕（請參見第 24 頁），或 Bose Music 按鈕 ，然後按下預設按鈕（請參見第 25 頁）。
- 使用行動裝置或 Bose Music 應用程式播放或繼續音訊。
- 告訴 Google Assistant 或 Amazon Alexa。

注意：

- 要在網路待命狀態下使用語音助理，請確定已使用 Bose Music 應用程式對條形音箱進行設定（請參見第 19 頁），且麥克風已開啟（請參見第 44 頁）。
- 您可使用 Bose Music 應用程式來停用待命計時器。您可以從「設定」功能表中存取此選項。

您可在任何行動裝置（例如智慧型手機或平板電腦）上透過 Bose Music 應用程式設定和控制條形音箱。

您可以使用應用程式來串流音樂、設定和變更預設、新增音樂服務、探索網際網絡電台、設定 Google Assistant 或 Amazon Alexa、選擇語音提示語言、管理條形音箱設定及取得新功能。

注意：如果您已為其他 Bose 產品建立了 Bose 帳戶，請將條形音箱新增至現有的帳戶（請參見第 20 頁）。

下載 BOSE MUSIC 應用程式

1. 在行動裝置上，下載 Bose Music 應用程式。

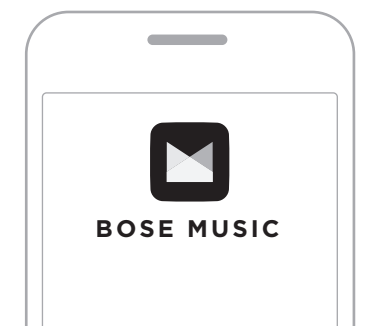



2. 請按照應用程式指示操作。

將條形音箱新增至已有帳戶

要新增 Bose Smart Soundbar 900，請開啟 Bose Music 應用程式並新增條形音箱。

連接到不同的 WI-FI 網路

如果您的網路名稱或密碼已變更或者如果您想要變更或新增另一個網路，請連接到不同的網路。

1. 按住遙控器上的 TV 按鈕  和「後退」按鈕 ，直到燈柱呈琥珀色亮起。
2. 開啟行動裝置上的 Wi-Fi 設定。
3. 選取 **Bose Smart Soundbar 900**。
4. 開啟 Bose Music 應用程式並按照應用程式指示操作。

注意：若應用程式未提示您進行設定，移至主畫面並新增條形音箱。

使用 Bose Music 應用程式設定條形音箱後，應用程式會提示您運行 ADAPTIQ 音場調校以獲得最佳音質。ADAPTIQ 音場調校透過在房間中的多個位置進行音訊測量來根據您收聽區域的音響效果自訂系統聲音。要運行音場調校，需要讓房間安靜 10 分鐘。

在 ADAPTIQ 音場調校期間，ADAPTIQ 耳機（隨條形音箱提供）上的麥克風會測量房間的音響特性，以確定最佳音質。

運行 ADAPTIQ 音場調校

如果您以後再連接選配的低音箱或環繞揚聲器、移動了條形音箱或移動了任何家具，請再次運行 ADAPTIQ 音場調校以保證最佳音質。

使用 Bose Music 應用程式運行 ADAPTIQ 音場調校。您可以從「設定」功能表中存取此選項。

條形音箱控制項位於條形音箱頂部和遙控器上。

提示：您也可使用 Bose Music 應用控制條形音箱。

遙控器功能

使用遙控器控制條形音箱、Bluetooth 連接和預設。

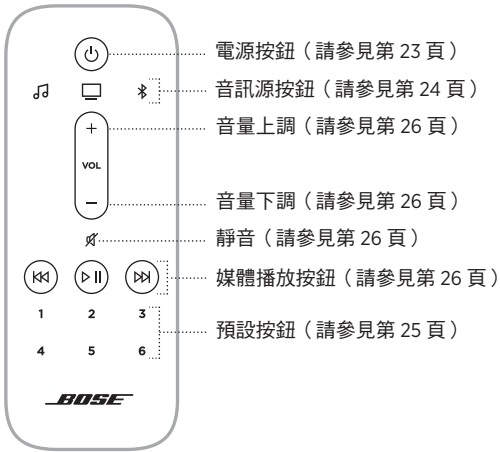

開啟/關閉電源

按下遙控器上的「電源」按鈕  以開啟或關閉條形音箱。



開啟電源後，條形音箱會預設連接上次的有效音訊源。

注意：

- 將條形音箱插入交流（市電）插座後，條形音箱會自動開啟電源。
- 條形音箱關閉電源後，您仍可以存取您的語音助理。

提示：您也可以使用 Voice4Video™ 開啟/關閉條形音箱電源（請參見第 35 頁）。

自動喚醒（僅光纖連線）

您可將條形音箱設定為只要收到聲音訊號便自動喚醒。

要在自動喚醒和預設電源設定之間切換，請按住遙控器  按鈕 10 秒鐘，直至聽到提示音且燈柱呈白色閃爍兩次。

提示：您也可使用 Bose Music 應用程式控制自動喚醒。您可以從「設定」功能表中存取此選項。

音訊源

您可以使用遙控器控制電視、*Bluetooth* 連接和 Bose Music 應用程式音訊。

要選取音訊源，按下遙控器上的相應按鈕（Bose Music 應用程式為 🎵 按鈕，電視為 📺 按鈕，或 *Bluetooth* 為 🔊 按鈕）。



提示：

- 您也可以使用 Voice4Video™ 來選取您的 *Bluetooth* 音訊源（請參見第 35 頁）。
- 您還可以使用 Bose Music 應用程式選取音訊源。

預設

條形音箱自帶 6 個預設，您可使用這些按鈕設定播放您最喜歡的音樂服務中的音訊。設定完成後，您即可隨時使用遙控器按鈕或 Bose Music 應用一鍵訪問音訊。

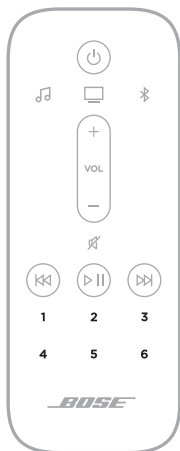

有關預設的詳細資訊，請參見第 37 頁上的「個人化預設」。

媒體播放和音量



功能	操作
播放/暫停	<p>按下 ▷ 。</p> <p>注意：</p> <ul style="list-style-type: none"> 將音訊暫停後，燈柱中央兩個燈會呈白色光跳動，直到音訊恢復。 您只能在 Bose Music 應用程式或 Bluetooth 連接是音訊源時播放/暫停音訊。
快轉	按下 ▷▷。
倒轉	按下 ◀◀。
音量上調	<p>按下 +。</p> <p>注意：要快速提高音量，按住 +。</p>
音量下調	<p>按下 -。</p> <p>注意：要快速降低音量，按住 -。</p>
靜音/取消靜音	<p>按下 𣪞。</p> <p>將音訊靜音後，燈柱左端會呈白色恆亮，直到音訊繼續。</p> <p>提示：您也可以按下 + 來取消靜音。</p>

提示：您也可以使用 Voice4Video™ 控制特定來源的媒體播放和音量（請參見第 35 頁）。

語音助理控制項

您可以使用「動作」按鈕 ○ 和「麥克風關閉」按鈕  來控制 Google Assistant (請參見第 29 頁) 或 Amazon Alexa (請參見第 32 頁)。

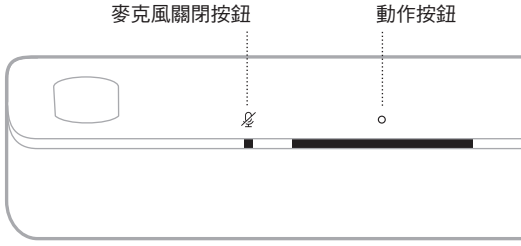

調整音訊

調整低音、高音、中置聲道和高置聲道，請使用 Bose Music 應用程式。您可以從「設定」功能表中存取這些功能。

語音助理選項

您可以對條形音箱進行設定，以便快速輕鬆地使用 Google Assistant 或 Amazon Alexa。

注意：

- 您不能將條形音箱設定為同時存取 Google Assistant 和 Amazon Alexa。
- 某些語言和國家/地區無法使用 Google Assistant 和 Amazon Alexa。

設定選項	操作方法
Google Assistant	使用您的語音和/或「動作」按鈕○（請參見第 29 頁）。
Amazon Alexa	使用您的語音和/或「動作」按鈕○（請參見第 32 頁）。

設定您的語音助理

在開始之前，確定行動裝置和條形音箱連接到相同的 Wi-Fi 網路。

要設定您的「語音助理」，請使用 Bose Music 應用程式。您可以從「設定」功能表中存取此選項。

注意：

- 在設定語音助理時，確定使用的音訊服務帳戶與在 Bose Music 應用程式中使用的一樣。
- 如果您的家中有多個 Bose Music 產品，為了享受無縫語音助理體驗，Bose 建議使用者使用 Bose Music 帳戶和語音助理帳戶對所有 Bose Music 產品設定語音助理。

存取 GOOGLE ASSISTANT

藉助條形音箱，您可透過語音輕鬆地享受音樂。您不用動手就可以播放自己最喜愛的音樂、控制音量以及查找有關您正在聆聽的歌曲資訊。您也可以制定日程、設定鬧鐘及控制家中各處的智慧型裝置，只需透過語音控制即可。只需說「Ok Google」或輕觸「動作」按鈕  便可與 Google 對話。

有關 Google Assistant 功能的更多資訊，請造訪：
<https://support.google.com/assistant>

注意：

- 某些語言和國家/地區無法使用 Google Assistant。
- 如需使用 Google Assistant 播放音樂的更多資訊，請參見第 31 頁。

使用語音

開始說「Ok Google」，然後說：

嘗試方式	語音範例
享受娛樂	Play some music
制定行程	What's on my calendar today ?
管理任務	Set an alarm for 7am tomorrow
控制智慧家居	Turn on the lights
獲取答案	What's the weather this weekend?

使用條形音箱控制項

您可以使用「動作」按鈕 ○ 和「麥克風關閉」按鈕  來控制 Google Assistant。這些按鈕位於條形音箱頂部。

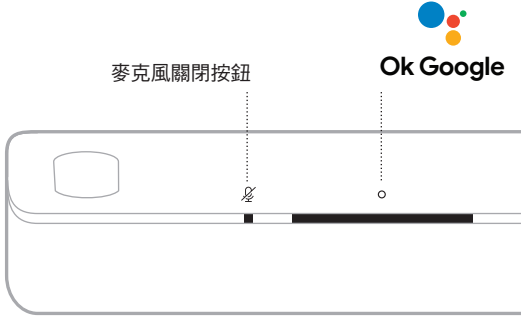

嘗試方式	操作
對 Google 講話	點選 ○ 並說出您的要求。 有關嘗試方式的清單，請造訪： https://support.google.com/assistant
停止警報和計時器	點選 ○。
停止 Google Assistant	點選 ○。
開啟/關閉麥克風	點選  。 麥克風關閉後，麥克風關閉指示燈恆亮紅色光，同時您將無法使用 Google Assistant。

使用 GOOGLE ASSISTANT 播放音樂

您可以要求 Google 透過預設的音訊服務或特定的音訊服務播放音樂。

開始說「Ok Google」，然後說：

嘗試方式	語音範例
播放音樂	Play some music. 注意： Google Assistant 使用預設的音訊服務。要變更預設音訊服務，請使用 Google Assistant 應用程式。
控制揚聲器	Turn up the volume.
播放特定音樂服務	Play NPR on TuneIn. 注意： Google Assistant 不支援所有音訊服務。
在指定揚聲器上播放	Play some jazz on the living room speakers. 注意： 確定說出您在 Bose Music 應用程式中指定的揚聲器名稱。如果多個揚聲器擁有相同的名稱，使用 Google Assistant 應用程式中指定的名稱，或在 Bose Music 應用程式中變更名稱。

選擇預設的音訊服務

在 Google Assistant 的初始設定過程中，Google Assistant 應用程式會提示您選擇預設的音訊服務。要求 Google 在 Bose 產品上播放音樂時，僅支援 Pandora 和 Spotify 預設服務。儘管在安裝過程中將其他音訊服務列為可用，但不支援這些服務。

要獲得最佳體驗，請選擇 Pandora 或 Spotify 作為預設的音訊服務。如果選擇不支援的音訊服務，在請求播放音樂時會聽到錯誤訊息。

存取 AMAZON ALEXA

條形音箱上的 Alexa 可以方便您的生活，讓您透過聲音控制音樂等等。使用 Alexa 和提問一樣簡單。只需告訴 Alexa 怎麼做，即可播放您最喜歡的歌曲，跳到下一首歌曲，變更音量，以及閱讀新聞等。條形音箱上的 Alexa 讓您透過語音即可更輕鬆地控制您的智慧家庭。

如需 Alexa 功能的更多資訊，請造訪：
<https://www.amazon.com/usealexa>

注意：並非所有語言和國家/地區均可使用 Alexa。



使用語音

開始說「Alexa」，然後說：

嘗試方式	語音範例
與 Alexa 講話	Help me get started.
播放音訊	Play rock music. 注意： Amazon Music 被設定為預設音樂服務。要變更預設音樂服務，請使用 Alexa 應用程式。
暫停音訊	Pause.
控制音量	Turn the volume up.
跳到下一首歌	Skip.
播放特定音樂服務	Play NPR on TuneIn. 注意： Amazon Alexa 並不支援所有音訊服務。
在指定揚聲器上播放	Play jazz in the "Kitchen". 注意： 確定說出您在 Bose Music 應用程式中指定的揚聲器名稱。如果多個揚聲器擁有相同的名稱，使用 Alexa 應用程式中指定的名稱，或在 Bose Music 應用程式中變更名稱。
設定計時器	Set a timer for 15 minutes.

嘗試方式	語音範例
探索更多技能	Help me get started with skills.
停止 Alexa	Stop.

使用條形音箱控制項

可以使用「動作」按鈕  和「麥克風關閉」按鈕  來控制 Amazon Alexa。這些按鈕位於條形音箱頂部。

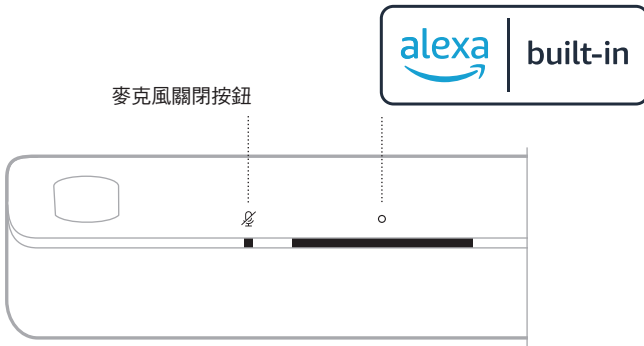

嘗試方式	操作
對 Alexa 講話	點選  並說出您的要求。 有關嘗試方式的清單，請造訪： https://www.amazon.com/usealexa
停止警報和計時器	點選  。
停止 Alexa	點選  。
開啟/關閉麥克風	點選  。 注意： 麥克風關閉後，麥克風關閉指示燈恆亮紅色光，您將無法使用 Alexa。

使用 AMAZON ALEXA 撥打電話和傳訊

幫助您的家庭和家人更好地保持聯繫。讓 Alexa 將您的裝置轉換為對講機，在房間或家庭之間即時雙向對話，或者從任意房間傳送單向公告。在支援 Alexa 的裝置或支援的手機或平板電腦上使用 Alexa 給任何人免費撥打電話或傳訊。

注意：雙方必須都有啟用了 Alexa 的裝置，有 Alexa 通話和傳訊功能，並在 Alexa 應用程式中為另一方提供授權。

設定 Alexa 通話和傳訊

要設定 Alexa 通話和傳訊，請使用 Alexa 應用程式。

使用語音

開始說「Alexa」，然後說：

嘗試方式	語音範例
訪問家中的裝置	Drop in on "Kitchen". 注意： 如果裝置是 Bose 產品，確保說出您在 Bose Music 應用程式中指定的揚聲器名稱。如果多個揚聲器擁有相同的名稱，使用 Alexa 應用程式中指定的名稱，或變更其在 Bose Music 應用程式中的名稱。
訪問家庭成員或外面的朋友	Drop in on "Mom's Kitchen". 注意： 確保說出在用戶的 Bose Music 應用程式和/或 Alexa 應用程式中設定的揚聲器名稱。
撥打電話	Call Mom.
接聽來電	Answer.
拒接來電或傳訊	Decline.
結束呼叫	End call.
播放訊息	Play message.

嘗試方式	語音範例
致電緊急連絡人	Call my emergency contact.
發佈公告	Announce that dinner is ready.

設定「勿擾」

您可以暫時停用傳送至條形音箱的所有通知、公告和通話。

使用語音

開始說「Alexa」，然後說：

嘗試方式	語音範例
啟用「勿擾」	Turn on Do Not Disturb.
停用「勿擾」	Turn off Do Not Disturb.

提示：您也可在 Alexa 應用程式中設定「勿擾」。

使用 VOICE4VIDEO™ 控制音訊

Bose Voice4Video™ 技術優勝於其他條形音箱，能擴充 Amazon Alexa 的語音功能。除了控制智慧條形音箱，您也可以只透過語音控制電視和有線電視/衛星電視盒。只需詢問 Alexa，您就可以打開電視和智慧條形音箱、切換至視訊源，按網路名稱或頻道號調到相應的電視台，立即開始觀看您最喜愛的節目。不再需要使用不時找不到的遙控器或遠端教學課程，Bose Voice4Video™ 讓人人感覺自己是專家——甚至是保母或不懂科技的姻親。

設定 Voice4Video™

要設定 Voice4Video™，請使用 Bose Music 應用程式。

注意：設定 Voice4Video™ 之前，您必須在 Bose Music 應用程式中設定 Alexa（請參見第 28 頁）。

使用語音

開始說「Alexa」，然後說：

嘗試方式	語音範例
電視電源打開	Turn on TV.
關閉電視電源	Turn off TV.
播放影片	Play.
暫停音訊	Pause.
繼續播放影片	Resume.
前轉影片	Next.
倒轉影片	Previous.
將輸入切換至 <i>Bluetooth</i> 音訊	Switch to <i>Bluetooth</i> .
觀看特定網路 *	Watch NFL Network.
觀看特定頻道 *	Watch channel 802.
跳到下一個頻道 *	Next channel.
倒轉至上一個頻道 *	Previous channel.

* 僅限有線電視盒或衛星電視盒。

您可使用 Bose Music 應用程式或遙控器控制預設。

注意：音訊源是 *Bluetooth* 連接時，您無法設定預設。

設定預設

1. 使用 Bose Music 應用串流音樂。
2. 按下遙控器上的 Bose Music 按鈕 。



3. 按住一個預設按鈕，直到聽到提示音。



播放預設

個體化預設後，按下遙控器上的預設按鈕播放音樂。



連接行動裝置

1. 按下遙控器上的 *Bluetooth* 按鈕 。



燈柱慢閃藍色光。

2. 開啟行動裝置上的 *Bluetooth* 功能。

注意：*Bluetooth* 功能表通常在「設定」功能表中。

3. 在裝置清單中選取條形音箱系統。

注意：在 Bose Music 應用程式中查找您為條形音箱輸入的名稱。如果沒有為條形音箱命名，將顯示預設名稱。

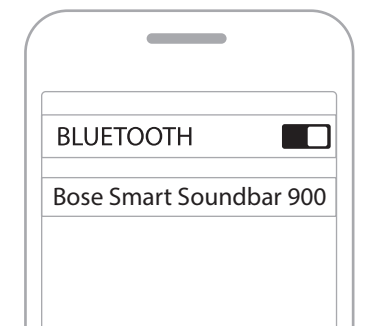

連接後，您會聽到提示音，燈柱恆亮白色光，然後變暗。條形音箱名稱顯示在行動裝置清單中。

斷開行動裝置

使用 Bose Music 應用程式斷開行動裝置。

提示：您也可在行動裝置上使用 *Bluetooth* 設定。停用 *Bluetooth* 功能後，所有其他裝置連接都將中斷。

重新連接行動裝置

按下遙控器上的 *Bluetooth* 按鈕 。

條形音箱嘗試連接最近連接的裝置。

注意：

- 請確定您的行動裝置已啟用 *Bluetooth* 功能。
- 裝置必須在 9 公尺範圍內且已開啟電源。

連接其他行動裝置

條形音箱的裝置清單最多可以儲存八台裝置。

注意：您一次只能播放一台裝置的音訊。

1. 在遙控器上，按住 *Bluetooth* 按鈕  直到燈條閃爍藍色光。
2. 從行動裝置的裝置清單中選取條形音箱。

注意：請確定您的行動裝置已啟用 *Bluetooth* 功能。

清空條形音箱的裝置清單

1. 按住遙控器上的  10 秒，直到燈柱慢閃白色光兩次，然後漸變為黑色光。
燈柱慢閃藍色光。
2. 從裝置上的 *Bluetooth* 清單中刪除條形音箱。

所有裝置已被刪除，條形音箱可開始連接（請參見第 39 頁）。

條形音箱能夠播放 AirPlay 2 音訊，這樣您可以快速將 Apple 裝置的音訊串流到條形音箱或多個揚聲器。

注意：

- 要使用 AirPlay 2，您需要一台運行 iOS 11.4 或更高版本的 Apple 裝置。
- Apple 裝置和條形音箱必須連接到相同 Wi-Fi 網路中。
- 如需 AirPlay 的更多資訊，請造訪：<https://www.apple.com/airplay>

從「控制中心」串流音訊

1. 在 Apple 裝置上，開啟「控制中心」。
2. 點選並按住螢幕右上角的音訊卡，然後點選 AirPlay 圖示 。
3. 選取條形音箱。

從應用程式串流音訊

1. 開啟音樂應用程式（如 Apple Music）並選取要播放的曲目。
2. 點選 。
3. 選取條形音箱。

條形音箱正面的 LED 燈柱顯示條形音箱狀態。

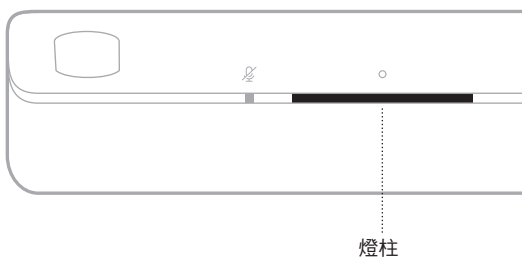

注意：燈柱每次顯示所選音訊源的一個狀態。

WI-FI 狀態

顯示條形音箱的 Wi-Fi 連接狀態。

燈柱活動		系統狀態
慢閃白色光		正在連接至 Wi-Fi
恆亮白色光，然後逐漸變黑		已連接至 Wi-Fi

BLUETOOTH 狀態

顯示行動裝置的 Bluetooth 連接狀態。

燈柱活動		系統狀態
慢閃藍色光		準備連接至行動裝置
慢閃白色光		正在連接行動裝置
恆亮白色光，然後逐漸變黑		已連接行動裝置
慢閃白色光兩次，然後漸變為黑色光		清空裝置清單

語音助理狀態

顯示語音助理的狀態。

燈柱活動		系統狀態
關閉		語音助理處於閒置狀態
白色光滑到中心，然後 呈恆亮亮起		語音助理正在聆聽
白色光滑到側面		語音助理正在思考
慢閃白色光（滿）		語音助理正在講話
慢閃黃色光		語音助理發出通知
恆亮白色光，然後白色 光滑到側面		語音助理發出的提醒
跳動綠色光		接聽電話或撥打電話 注意： 僅 Amazon Alexa。
恆亮綠色光		連接至通話 注意： • 當通話斷開時，燈柱逐漸變暗。 • 僅 Amazon Alexa。
恆亮紫色光，然後逐漸 變暗		「勿擾」已啟用 注意： • 啟用「勿擾」時，每次嘗試與 Alexa 交互時，燈柱都會閃爍紫色。 • 僅 Amazon Alexa。

麥克風關閉指示燈

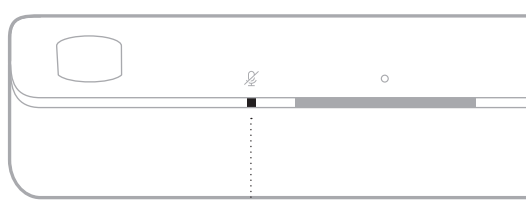

麥克風關閉指示燈

指示燈活動





恆亮紅色光

系統狀態

麥克風關閉







媒體播放和音量狀態

控制媒體播放和音量時顯示條形音箱的狀態。



燈柱活動		系統狀態
兩個中間指示燈恆亮白色光		暫停
燈柱右側慢閃白色光		音量上調
燈柱左側慢閃白色光		音量下調
燈柱左側恆亮白色光		靜音

更新和錯誤狀態

顯示軟體更新和錯誤提醒的狀態。

燈柱活動		系統狀態
恆亮琥珀色光		正在設定 Wi-Fi
白色光從右滑到左		正在下載更新
白色光從左滑到右		正在更新條形音箱
慢閃琥珀色光 4 次		音訊源錯誤 - 參見 Bose Music 應用程式
慢閃紅色光 4 次		暫時無法提交請求 - 請稍後重試
恆亮紅色光		錯誤 - 聯絡 Bose 客戶服務中心

停用/啟用 WI-FI 功能

按住遙控器上的 Bose Music 按鈕  和「前進」按鈕 ，直到燈柱跳動白色光兩次，然後逐漸變暗。

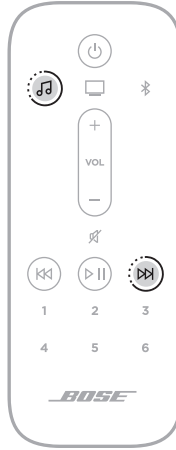

連接配件（選購）

您可將以下任意配件連接到您的條形音箱。有關更多資訊，請參閱配件的使用者指南。

- **Bose Bass Module 700**：Bose.com/BM700
- **Bose Bass Module 500**：Bose.com/BM500
- **Bose Surround Speakers 700**：Bose.com/SS700
- **Bose Surround Speakers**：Bose.com/SS

使用 SIMPLESYNC™ 技術連接 BOSE SOUNDLINK BLUETOOTH 揚聲器或 BOSE 耳機

透過 Bose SimpleSync™ 技術，您可以將特定 Bose SoundLink *Bluetooth* 揚聲器或 Bose 耳機連接條形音箱，以全新的方式收聽音樂和電影。

優點

- **個人電視收聽體驗**：將 Bose Noise 耳機連接條形音箱，即可收聽電視音訊，而不會干擾其他人。透過每種產品的獨立音量控制，在您將條形音箱的音量降低或調成靜音的同時，耳機聆聽的音量可以隨您喜愛，要多大聲就多大聲。
- **在其他房間收聽音訊**：將 Bose SoundLink *Bluetooth* 揚聲器連接條形音箱，即可同時在兩間不同的房間收聽同一首歌曲。

注意：SimpleSync™ 技術的 *Bluetooth* 連接範圍為 9 公尺。牆壁或建材可能會影響接收效能。

相容產品

您可以將大多數 Bose SoundLink *Bluetooth* 揚聲器連接至條形音箱以及 Bose 耳機。

熱門的相容產品包括：

- Bose SoundLink Revolve+ *Bluetooth* 揚聲器
- Bose SoundLink Mini *Bluetooth* 揚聲器
- Bose SoundLink Color *Bluetooth* 揚聲器
- Bose Noise Cancelling Headphones 700
- Bose QuietComfort 35 無線耳機

新產品將定期新增。如需完整清單和更多資訊，請造訪：
worldwide.Bose.com/Support/Groups

使用 Bose Music 應用程式連接

如要將 Bose SoundLink 藍牙揚聲器或 Bose 耳機連接至條形音箱，請使用 Bose Music 應用程式。如需詳細資訊，請造訪：worldwide.bose.com/Support/Groups

注意：

- 確定要連接的產品已開啟電源、在條形音箱的 9 公尺連接範圍內及可連接其他裝置。如需更多資訊，請參閱產品的使用者指南。
- 每次只可將一種產品連接至條形音箱。

重新連接 BOSE SOUNDLINK *BLUETOOTH* 揚聲器或 BOSE 耳機

打開 Bose SoundLink *Bluetooth* 揚聲器或 Bose 耳機的電源。

揚聲器或耳機嘗試連接最近連接的 *Bluetooth* 裝置，包括條形音箱。

注意：

- 條形音箱必須在連接範圍內（9 公尺）且已開啟電源。
- 如果揚聲器無法連接，請參見第 58 頁上的「條形音箱無法重新連接先前連接的 Bose SoundLink *Bluetooth* 揚聲器」。
- 如耳機無法連接，請參見第 58 頁上的「條形音箱無法重新連接先前連接的 Bose 耳機」。

更新條形音箱

當連接到 Bose Music 應用程式和 Wi-Fi 網路時，條形音箱會自動更新。

安裝遙控器電池

1. 滑動打開遙控器背面的電池艙蓋。

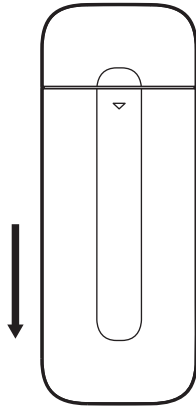

2. 裝入隨附的兩節 AAA (IEC-LR3) 1.5V 電池。電池的 + 和 - 符號應與電池艙內的 + 和 - 標記保持一致。

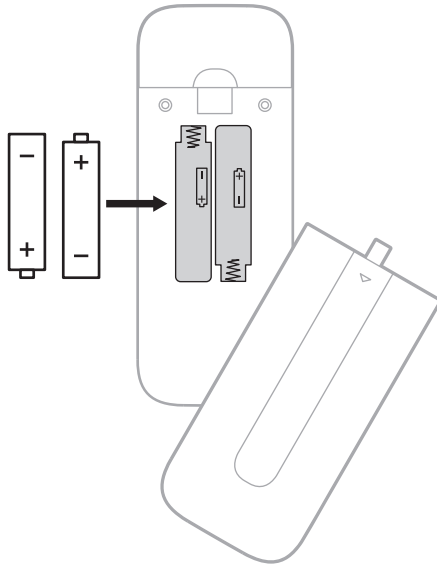

3. 滑上電池艙蓋，確保卡到位。

清潔條形音箱

用柔軟的乾布擦拭條形音箱外部表面。

小心：

- 切勿讓液體濺入條形音箱或任何開口。
- 請勿將空氣吹入向上揚聲器或條形音箱。
- 請勿使用吸塵器清潔向上揚聲器或條形音箱。
- 請勿在向上揚聲器或條形音箱附近使用噴霧劑。
- 請勿使用任何溶劑、化學品或含酒精、氨水、研磨劑的清潔劑。
- 切勿讓物體落入任何開口中。

更換零件和配件

可透過 Bose 客戶服務中心訂購更換零件和配件。

請造訪：worldwide.Bose.com/Support/SB900

有限保固

條形音箱享受有限保固。請瀏覽我們的網站：global.Bose.com/warranty，了解有限保固的詳細資料。

要註冊產品，請造訪 global.Bose.com/register，了解相關指示。未執行註冊並不影響您的有限保固權利。

首先嘗試這些解決方案



如果條形音箱出現問題：

- 確定條形音箱插入了通電的交流（市電）插座中。
- 接好所有連接線。
- 檢查條形音箱的狀態（請參見第 42 頁）。
- 下載 Bose Music 應用程式並運行可用的軟體更新。
- 按照放置原則放置條形音箱（請參見第 16 頁）。
- 將條形音箱移至行動裝置的建議範圍內，以確保其能夠正常工作。
- 請將條形音箱與無線設備保持至少 0.3 - 0.9 公尺的連接距離。
- 檢查 Wi-Fi 接入點是否在距離條形音箱、選配的低音箱和選配的環繞揚聲器 2.4 - 3.0 公尺以外的地方。

其他解決方案

若無法解決問題，請參見下表以了解常見問題的症狀和解決方法。若仍然無法解決問題，請聯絡 Bose 客戶服務中心。

請造訪：worldwide.Bose.com/contact

症狀	解決方法
電視上無 HDMI eARC 連接埠	使用電視的 HDMI ARC 連接埠。 使用光纖將條形音箱連接到電視。
電視上無 HDMI eARC、HDMI ARC 或光纖連接埠	使用音訊轉換器和獨立的音訊連接線連接電視，例如共軸、3.5 mm 或類比音訊連接線（未提供）。您需要的轉換器和連接線的類型取決於您的電視上可以使用的音訊輸出連接埠。
條形音箱無法開機	將電源線插入另一個交流（幹線電源）插座中。 使用遙控器開啟條形音箱（請參見第 23 頁）。 拔出條形音箱和選配低音箱或環繞揚聲器的電源線，等待 30 秒，然後再將其牢固插入交流（市電）插座中。
條形音箱無法關機	條形音箱可能處於網路待機模式。按下遙控器上的「電源」按鈕  以喚醒條形音箱。再次按下  以關閉條形音箱的電源。

症狀	解決方法
<p>無法使用 Dolby Atmos 播放音訊</p>	<p>檢查 Bose Music 應用程式以確認音訊是以 Dolby Atmos 串流。若非以 Dolby Atmos 串流，確認電視的進階音訊設定允許 Dolby Atmos 串流音訊至條形音箱。請參閱電視使用者指南。</p>
<p>遙控器不穩定或失靈</p>	<p>電池的 + 和 - 符號應與電池艙內的 + 和 - 標記保持一致（請參見第 49 頁）。</p> <p>更換電池（請參見第 49 頁）。</p> <p>確定遙控器在條形音箱 6 公尺的工作範圍內。</p> <p>確保遙控器和條形音箱之間有沒任何障礙物。</p>
<p>條形音箱的音訊斷斷續續或無音訊</p>	<p>如果燈柱左側恆亮白光，則條形音箱已靜音。按下「靜音」按鈕 來取消條形音箱的靜音。</p> <p>確定您的行動裝置未靜音。</p> <p>在條形音箱（請參見第 26 頁）或行動裝置上增加音量。</p> <p>切換到不同的音訊源（請參見第 24 頁）。</p> <p>使用不同應用程式或音樂服務播放音訊。</p> <p>如果音訊來自 Wi-Fi 音訊源，請重設路由器。</p> <p>重新啟動行動裝置。</p> <p>確定您使用的是相容 <i>Bluetooth</i> 的行動裝置。</p> <p>確保條形音箱的 HDMI 連接線已插入電視上標籤為 HDMI eARC (Enhanced Audio Return Channel) 的連接埠，而不是標準 HDMI 連接埠。如果您的電視沒有 HDMI eARC 連接埠，請連接至 HDMI ARC 連接埠。如果您的電視沒有 ARC 連接埠，請使用光纖連接條形音箱（請參見第 62 頁）。</p> <p>如果條形音箱已連接至電視的 HDMI eARC 或 ARC 連接埠，請確保已啟用電視系統功能表中的 Consumer Electronics Control (CEC) (消費電子產品控制)。您的電視上的 CEC 可能使用其他的名稱。請參閱電視使用者指南。</p> <p>從電視的 HDMI eARC (或 ARC) 連接埠上斷開 HDMI 連接線並重新連接。</p> <p>將光纖插入您電視上標示為 Output 或 OUT 的連接埠，而非 Input 或 IN 連接埠。</p> <p>拔出條形音箱和選配低音箱或環繞揚聲器的電源線，等待 30 秒鐘，然後再將其牢固插入交流 (市電) 插座中。</p> <p>使用 Bose Music 應用程式將 CEC 設定為「交替開啟」。</p>

症狀	解決方法
<p>條形音箱無法連接低音音箱或環繞揚聲器</p>	<p>有關疑難排解，請參閱您的低音箱或環繞揚聲器使用者指南（請參見第 47 頁）。</p> <p>確定您的低音箱或環繞揚聲器與條形音箱相容（請參見第 47 頁）。</p> <p>拔出條形音箱和選配低音箱或環繞揚聲器的電源線，等待 30 秒，然後再將其牢固地插入交流（市電）插座中。</p>
<p>低音箱或環繞揚聲器無音訊</p>	<p>確保您的低音箱或環繞揚聲器與條形音箱相容（請見第 47 頁）。</p> <p>確定軟體在 Bose Music 應用程式中是最新的。</p> <p>使用 Bose Music 應用程式調整低音音量（請參見第 27 頁）。</p> <p>切換到不同的音訊源（請參見第 24 頁）。</p>
<p>聲音來自電視揚聲器</p>	<p>確保條形音箱的 HDMI 連接線已插入電視上標籤為 HDMI eARC (Enhanced Audio Return Channel) 的連接埠，而不是標準 HDMI 連接埠。如果您的電視沒有 HDMI eARC 連接埠，請連接至 HDMI ARC 連接埠。如果您的電視沒有 ARC 連接埠，請使用光纖連接條形音箱（請參見第 62 頁）。</p> <p>從電視的 HDMI eARC（或 ARC）連接埠上斷開 HDMI 連接線並重新連接。</p> <p>拔出條形音箱和選配低音箱或環繞揚聲器的電源線，等待 30 秒，然後再將其牢固地插入交流（市電）插座中。</p> <p>關閉電視揚聲器。請參閱電視使用者指南。</p> <p>將電視音量降到最低。</p> <p>如果條形音箱已連接至電視的 HDMI eARC 或 ARC 連接埠，請確保已啟用電視系統功能表中的 Consumer Electronics Control (CEC)（消費電子產品控制）。您的電視上的 CEC 可能使用其他的名稱。請參閱電視使用者指南。</p> <p>使用 Bose Music 應用程式將 CEC 設定為「交替開啟」。</p>
<p>音質差或失真</p>	<p>測試不同的音訊源（若有）。</p> <p>確定您的電視可輸出環繞聲音訊。請參閱電視使用者指南。</p> <p>如果播放的聲音來自另一台裝置，請降低該裝置的音量。</p> <p>使用 Bose Music 應用程式調整低音音量（請參見第 27 頁）。</p> <p>關閉電視揚聲器。請參閱電視使用者指南。</p> <p>檢查聲音效果（請參見第 63 頁）。</p> <p>執行 ADAPTiQ 音場調校（請參見第 21 頁）。</p>

症狀	解決方法
條形音箱無法播放正確訊號源的音訊或延遲後選擇了錯誤的音訊源	<p>使用 Bose Music 應用程式將 CEC 設定為「交替開啟」。</p> <p>在音訊源上停用 CEC。請參閱音訊源使用者指南。</p>
條形音箱和音訊源無法同時打開/關閉。	<p>按下遙控器上的不同步音訊源的按鈕。</p> <p>按下 Power (電源) 按鈕 ，開啟/關閉音訊源。</p>
條形音箱無法連接到 Wi-Fi 網路	<p>在 Bose Music 應用程式中，選取正確的網路名稱，並輸入網路密碼 (區分大小寫)。</p> <p>確定條形音箱和行動裝置連接的是相同的 Wi-Fi 網路。</p> <p>如果您的網路資訊已發生變化，請參見第 20 頁。</p> <p>在您用於設定的行動裝置上啟用 Wi-Fi。</p> <p>在行動裝置上關閉其他開啟的應用程式。</p> <p>重新啟動行動裝置和路由器。</p> <p>如果您的路由器支援 2.4GHz 和 5GHz 頻寬，確定兩個裝置 (行動裝置或電腦) 和條形音箱連接的是同一頻寬。</p> <p>注意：為每個頻寬提供一個唯一的名稱，以保證您連接到正確的頻寬。</p> <p>重設路由器。</p> <p>拔出條形音箱和選配低音箱或環繞揚聲器的電源線，等待 30 秒，然後再將其牢固地插入交流 (市電) 插座中。在行動裝置上解除安裝 Bose Music 應用程式，重新安裝應用程式並重新開始設定。</p> <p>使用乙太網連接線連接網路。</p> <p>如果連接至不同的網路且應用程式沒有提示您進行設定，請移至主畫面並新增條形音箱。</p>
條形音箱無法連接至 Bluetooth 設備	<p>在行動裝置上，關閉 Bluetooth 功能再開啟。從 Bluetooth 清單中刪除條形音箱。重新連接 (請參見第 39 頁)。</p> <p>連接不同的行動裝置 (請參見第 40 頁)。</p> <p>確定您使用的是相容 Bluetooth 的行動裝置。</p> <p>從行動裝置的 Bluetooth 清單中刪除條形音箱。重新連接 (請參見第 39 頁)。</p> <p>清空條形音箱的裝置清單 (請參見第 40 頁)。重新連接 (請參見第 39 頁)。</p>

症狀	解決方法
條形音箱無法使用 AirPlay 串流音訊	<p>確保您的條形音箱已打開且在範圍內（請參見第 23 頁）。</p> <p>確保 Apple 裝置和條形音箱在相同 Wi-Fi 網路中。</p> <p>更新 Apple 裝置。</p> <p>確保條形音箱是最新版本（請參見第 49 頁）。</p> <p>如從正在串流的音樂應用程式中找不到 AirPlay 圖示 ，可以從「控制中心」串流音訊。</p> <p>有關其他支援，請造訪：https://www.apple.com/airplay</p>
Bose Music 應用程式無法在行動裝置上運行	<p>確定您的行動裝置與 Bose Music 應用程式相容，並符合最低系統要求。有關更多資訊，請參見您行動裝置上的應用程式商店。</p> <p>在行動裝置上解除安裝 Bose Music 應用程式並重新安裝應用程式（請參見第 19 頁）。</p>
看不到條形音箱，因此無法將其新增到其他 Bose 帳戶	<p>確保 Bose Music 應用中的條形音箱已啟用共用。</p> <p>確定條形音箱和行動裝置連接的是相同的 Wi-Fi 網路。</p>



症狀	解決方法
<p>Google Assistant 無回應</p>	<p>確定「麥克風關閉」指示燈未呈紅色光亮起。要開啟麥克風，請參見第 30 頁。</p> <p>確定已使用 Bose Music 應用程式設定 Google Assistant（請參見第 28 頁）。</p> <p>注意：必須使用 Bose Music 應用程式設定條形音箱並連接到 Wi-Fi 網路。將行動裝置連接到 Wi-Fi。</p> <p>將行動裝置連接到 Wi-Fi。</p> <p>確定您處於 Google Assistant 可用的國家/地區範圍內。</p> <p>確定您使用的是最新版本的 Google Assistant 應用程式。</p> <p>確定已設定喚醒字（請參見第 29 頁）。</p> <p>確定您的行動裝置是相容的。</p> <p>使用 Bose Music 應用程式將 Google Assistant 從條形音箱中移除。再次新增 Google Assistant。</p> <p>選擇 Pandora 或 Spotify 作為預設的音訊服務（請參見第 31 頁）。</p> <p>確定在 Bose Music 應用程式和 Google Assistant 應用程式中使用相同的音訊服務帳戶。</p> <p>您的 Google Assistant 可能不支援您的請求。新功能將定期新增。</p> <p>有關其他支援，請造訪：https://support.google.com/assistant</p>
<p>變更 Google Assistant 個人結果設定</p>	<p>要關閉個人結果或變更個人結果帳戶，請使用 Google Assistant 應用程式中的「設定」功能表。</p>

症狀	解決方法
<p>Alexa 無回應</p>	<p>確定「麥克風關閉」指示燈未呈紅色光亮起。要開啟麥克風，請參見第 33 頁。</p> <p>確定已使用 Bose Music 應用程式設定 Alexa（請參見第 28 頁）。</p> <p>注意：必須使用 Bose Music 應用程式設定條形音箱並連接到 Wi-Fi 網路。</p> <p>將行動裝置連接到 Wi-Fi。</p> <p>確定您身處可以使用 Amazon Alexa 的國家/地區。</p> <p>確定您使用的是最新版的 Alexa 應用程式。</p> <p>確定您的行動裝置是相容的。</p> <p>確定已設定喚醒字（請參見第 32 頁）。</p> <p>使用 Bose Music 應用程式將 Alexa 從條形音箱中移除。再次新增 Alexa。</p> <p>確定說出您在 Bose Music 應用程式中指定的名稱。如果多個條形音箱擁有相同的名稱，使用 Alexa 應用程式中指定的名稱，或在 Bose Music 應用程式中變更名稱。</p> <p>如果使用 Voice4Video™：</p> <ul style="list-style-type: none"> • 確定條形音箱、電視機和/或有線電視/衛星電視盒之間沒有任何障礙物。 • 確定條形音箱使用 HDMI 連接線連接（請參見第 61 頁）。 • 確定已使用 Bose Music 應用程式設定此功能，並連接電視機和/或有線電視盒或衛星電視盒。 • 確定已輸入您的郵遞區號及有線電視/衛星電視盒的服務供應商。 <p>Alexa 可能不支援您的請求。新功能將定期新增。</p> <p>有關其他支援，請瀏覽：https://www.amazon.com/usealexa</p>
<p>預設無反應</p>	<p>確保已設定預設（請參見第 37 頁）。</p>
<p>揚聲器無法連接到 Bose SoundLink Bluetooth 揚聲器或 Bose 耳機</p>	<p>確定揚聲器或耳機已開啟電源、在條形音箱的 9 公尺範圍內及可連接其他裝置。有關更多資訊，請參閱產品的使用者指南。</p>

症狀	解決方法
<p>條形音箱無法重新連接先前連接的 Bose SoundLink Bluetooth 揚聲器</p>	<p>在揚聲器上，使用產品控制項循環查看產品裝置清單，直至聽到條形音箱的名稱。有關產品專用指示，請參閱揚聲器的使用者指南。</p>
<p>條形音箱無法重新連接先前連接的 Bose 耳機</p>	<p>使用 Bose Music 應用程式連接。您可以從「設定」功能表中存取此選項。</p>
<p>連接的 Bose SoundLink Bluetooth 揚聲器或 Bose 耳機播放的音訊有延遲</p>	<p>並非所有 Bose SoundLink Bluetooth 揚聲器連接條形音箱時可完全同步播放音訊。如要查看您的產品是否相容，請造訪： worldwide.Bose.com/Support/Groups 安裝揚聲器或耳機的任何可用軟體更新。如要查看更新，在裝置上開啟產品專用的 Bose 應用程式，或在電腦上造訪 btu.Bose.com。</p>

重設條形音箱

出廠復位會清除條形音箱的所有音訊源、音量、網路和 ADAPTIQ 音訊校準設定，並將其恢復為最初的出廠設定。

1. 按住遙控器上的「電源」按鈕  和「前進」按鈕  5 鐘，直到燈柱閃爍白色光兩次，然後漸變為黑色光。

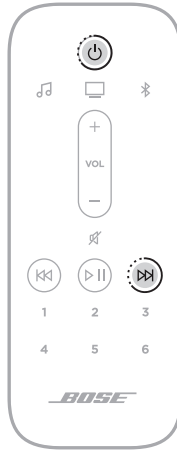

條形音箱重設。重設完成後，燈柱呈琥珀色亮起。

2. 要還原條形音箱的網路和音訊設定：
 - a. 在行動裝置上啟動 Bose Music 應用程式並將條形音箱新增至網路（請參見第 20 頁上的「將條形音箱新增至已有帳戶」）。
 - b. 使用 Bose Music 應用運行 ADAPTIQ 音場調校（請參見第 21 頁）。

連接選項

使用以下連接選項之一將條形音箱連接到電視：

- **選項 1 (偏好)：** HDMI eARC (啟用 Audio Return Channel [音訊回傳通道]) 或 ARC
- **選項 2：** 光纖

注意：透過使用您電視的 HDMI eARC 連接埠，您可以使用電視遙控器控制條形音箱的電源、音量和靜音功能。

1. 找到電視背面的 **HDMI IN** 和 **Audio OUT** (光纖) 連接埠。

注意：您的電視連接埠面板可能與圖示有所不同。請查看連接埠的形狀。

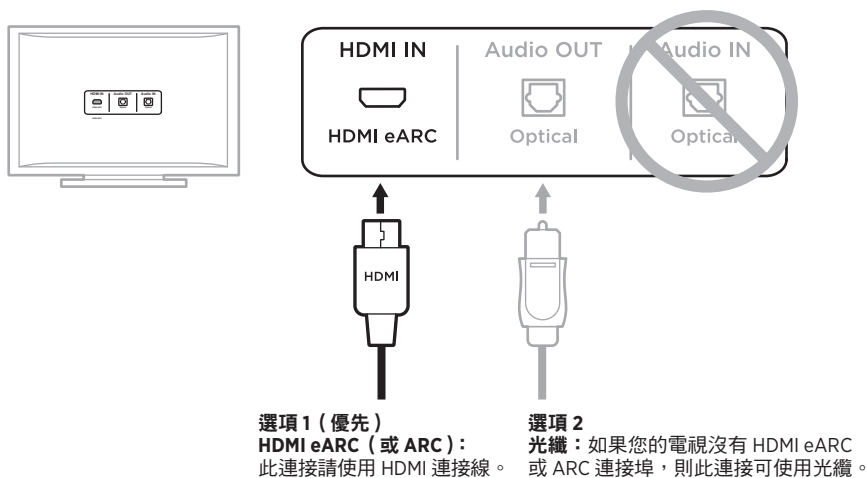

2. 選擇音訊連接線。

將條形音箱連接到電視

選擇音訊連接線後，將條形音箱連接到電視。

選項 1 (偏好)：HDMI eARC 或 ARC

1. 將 HDMI 連接線的一端插入電視 **HDMI eARC** 或 **ARC** 連接埠。
2. 將連接線的另一端插入條形音箱上的 **HDMI (eARC)** 連接埠。

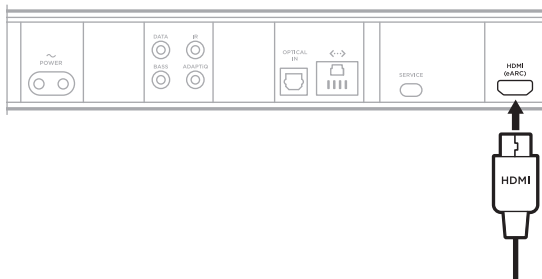

選項 2：光纖

如果您的電視沒有 HDMI eARC 或 ARC 連接埠，請使用光纖將條形音箱連接至電視。

1. 移除光纖兩端的保護蓋。



小心：如連蓋插入插頭時，則會損壞插頭和/或連接埠。

2. 將光纖的一端插入電視的 **Optical OUT** 連接埠中。

小心：如插入插頭時定位不正確，則會損壞插頭和/或連接埠。

3. 握住光纖另一端插頭。
4. 將插頭對準條形音箱的 **OPTICAL IN**（光纖輸入）連接埠，並小心插入。

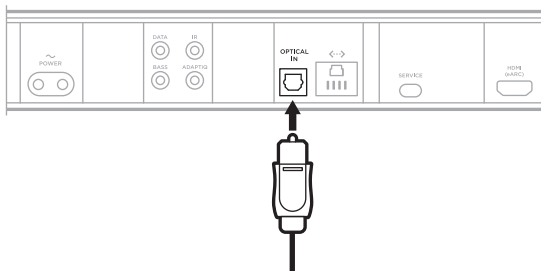

注意：連接埠帶有鉸鏈門，插入插頭時鉸鏈門會向內旋。

5. 請將插頭牢固地插入連接埠中，直到聽到或感覺到一聲啞聲。



檢查聲音

1. 打開電視。

2. 關閉電視揚聲器。

注意：請參閱電視的使用者指南，了解詳細資訊。

3. 若您在使用有線電視/衛星接收盒或其他輔助音訊源：

a. 開啟此音訊源電源。

b. 選擇正確的電視輸入。

4. 打開條形音箱（請參見第 23 頁）。

條形音箱將發出聲音。

5. 在遙控器上，按下靜音按鈕 。

電視揚聲器或條形音箱應該不會發出聲音。

注意：如果在條形音箱靜音後聽到電視中發出聲音，請參見第 53 頁上的「聲音來自電視揚聲器」。

安全およびセキュリティ上の留意項目および使用方法をよく読み、それに従ってください。

CE Bose Corporationは、この製品がEU指令2014/53/EUおよび該当するその他すべてのEU指令の必須要件およびその他の該当条項に準拠していることを宣言します。完全な適合宣言書については、次のサイトを参照してください。www.Bose.com/compliance

**UK
CA** この製品は、すべての適用される電磁両立規則2016およびその他すべての適用される英国の規制に準拠しています。完全な適合宣言書については、次のサイトを参照してください。www.Bose.com/compliance

Bose Corporationはここに、この製品が無線機器規則2017の必須要件およびその他すべての適用される英国の規制に準拠していることを宣言します。完全な適合宣言書については、次のサイトを参照してください。www.Bose.com/compliance

安全上の留意項目

本書をよくお読みください。

お手入れは乾いた布を使用して行ってください。

通気孔は塞がないでください。製造元の指示に従って設置してください。

ラジエーター、暖房送風口、ストーブ、その他の熱を発する装置(アンプを含む)の近くには設置しないでください。

必ず指定された付属品、あるいはアクセサリのみをご使用ください。

修理が必要な際には、Boseカスタマーサービスにお問い合わせください。製品に何らかの損傷が生じた場合、たとえば電源コードやプラグの損傷、液体や物の内部への侵入、雨や湿気などによる水濡れ、動作の異常、製品本体の落下などの際には、ただちに電源プラグを抜き、修理をご依頼ください。

警告/注意



この表示は、製品内部に電圧の高い危険な部分があり、感電の原因となる可能性があることをお客様に注意喚起するものです。



この表示は、この取扱説明書の中に製品の取り扱いとメンテナンスに関する重要な項目が記載されていることを注意喚起するものです。



のどに詰まりやすい小さな部品が含まれています。3歳未満のお子様には適していません。



この製品には磁性材料が含まれています。体内に埋め込まれている医療機器への影響については、医師にご相談ください。



この製品には強化ガラスが使用されています。取り扱う際には衝撃を与えないようにご注意ください。破損した場合は、割れたガラスで怪我をしないように注意して処理してください。

- ・火災や感電を避けるため、雨の当たる場所や湿度の高い場所で製品を使用しないでください。
- ・水漏れやしぶきがかかるような場所でこの製品を使用しないでください。また、花瓶などの液体が入った物品を製品の上や近くに置かないでください。
- ・火気や熱源などの近くで使用しないでください。火の付いたろうそくなどの火気を、製品の上や近くに置かないでください。
- ・許可なく製品を改造しないでください。
- ・インバータ電源は使用しないでください。
- ・車内や船上などで使用しないでください。
- ・万が一の事故や故障に備えるために、よく見えて手が届く位置にあるコンセントに電源プラグを接続してください。
- ・本製品に付属の電池/バッテリーは、取り扱いを誤ったり、正しく交換しなかったり、誤ったタイプの電池/バッテリーと交換したりすると、火災や爆発、化学火傷などの原因になる恐れがあります。
- ・本製品を壁掛け設置するには、次の金具のみを使用してください: Bose Soundbar Wall Bracket
- ・本製品を設置するには、テレビやモニターの通気孔を塞がないようにしてください。テレビやモニターに付属の取扱説明書を参照し、製造元の指示に従って設置してください。
- ・空気の流れが妨げられる恐れがあるため、本製品を壁のくぼみや密閉された家具の中には置かないでください。
- ・電池はお子様手の届かないところに保管してください。
- ・電池の取り扱いを誤ると、火災や火傷の原因となることがあります。また、分解や充電、焼却を行ったり、熱を与えたりしないでください。

注: 本機は、FCC規則のパート15に定められたクラスBデジタル装置の規制要件に基づいて所定の試験が実施され、これに準拠することが確認されています。この規制要件は、住宅に設置した際の有害な干渉に対し、合理的な保護となるように策定されています。本機は無線周波数エネルギーを発生、利用、また放射することがありますので、指示どおりに設置および使用されない場合は、無線通信に有害な電波干渉を引き起こす可能性があります。しかし、特定の設置条件で干渉が発生しないことを保証するものではありません。本機が、電源のオン・オフによりラジオ・テレビ受信に有害な干渉を引き起こしていることと確認された場合、次の1つあるいはいくつかの方法で対処を試みることをお勧めします。

- 受信アンテナの向きや位置を変える。
- 本機と受信機の距離を離す。
- 受信機の接続されているコンセントとは別の回路のコンセントに本機を接続する。
- 販売店もしくは経験豊富なラジオ・テレビ技術者に相談する。

Bose Corporationによって明確な許諾を受けていない本製品への変更や改造を行うと、この機器を使用するユーザーの権利が無効になります。

このデバイスは、FCC規則のパート15およびカナダ イノベーション・科学経済開発省のライセンス適用免除RSS規則に準拠しています。動作は次の2つの条件に従う必要があります：(1) 本装置は有害な干渉を引き起こしません。(2) 本装置は、不適切な動作を招く可能性がある干渉を含め、いかなる干渉も対応できなければなりません。

本機は、ラジエーターと身体の間を20cm以上離して設置して動作させる必要があります。

5150 ~ 5250MHzを使用するこのデバイスは、同一チャンネルの他の移動体衛星システムへの有害な干渉の恐れを低減するため、屋内専用です。

CAN ICES-3(B)/NMB-3(B)

製品の電力状態

本製品は、エネルギー関連製品のエコデザイン要件に関する指令2009/125/ECおよびエネルギー関連製品およびエネルギー情報のエコデザイン(改正)(EU離脱)規則2020に基づき、以下の規範または文書に準拠しています。Regulation (EC) No. 1275/2008、改正版Regulation (EU) No. 801/2013

電力状態に関する必須情報	電力モード	
	スタンバイ	ネットワーク待機
当該電力モードでの消費電力(230V/50Hz入力)	< 0.5W	すべてのネットワークタイプ ≤ 2.0 W
機器が自動的にモードに切り替わるまでの時間	< 2.5時間	≤ 20分
すべての有線ネットワークポートが接続され、すべてのワイヤレスネットワークポートが有効な場合の、ネットワーク待機モードの消費電力(230V/50Hz入力)	N/A	≤ 2.0W
ネットワークポートの有効化/無効化手順。すべてのネットワークを無効にすると、スタンバイモードが有効になります。	<p>Wi-Fi[®]: 無効化するには、リモコンのBose Music ボタンとトラック送りボタンを同時に長押しします。有効化するには、もう一度長押しします。</p> <p>Bluetooth[®]: 無効化するには、リモコンのBluetooth[®] ボタンを10秒間長押しして、ペアリングリストを消去します。有効化するには、Bluetooth[®] ソース機器とペアリングします。</p> <p>Ethernet: 無効化するには、Ethernet ケーブルを外します。有効化するには、Ethernet ケーブルを差し込みます。</p>	

ヨーロッパ向け:

運用周波数 2400 ~ 2483.5 MHz、5150 ~ 5350 MHz、および 5470 ~ 5725 MHz

最大送信出力 20 dBm EIRP 未満

運用周波数帯: 5725 ~ 5850 MHz

最大送信出力 14 dBm (25mW) EIRP 未満

最大送信出力が規制値を下回っているため、SARテストは不要で、適用される規制ごとにも免除されます。

このデバイスを 5150 ~ 5350 MHz の周波数範囲で運用する場合、表に記載されているすべての EU 加盟国で屋内使用に限定されています。

									
BE	DK	IE	UK(NI)	FR	CY	SK	HU	AT	SE
BG	DE	PT	EL	HR	LV	LT	MT	PL	
CZ	EE	FI	ES	IT	RO	LU	NL	SI	

 この記号は、製品が家庭ごみとして廃棄されてはならず、リサイクル用に適切な収集施設に送る必要があることを意味しています。適切な廃棄とリサイクルにより、自然資源、人体の健康、環境が保護されることとなります。本製品の廃棄およびリサイクルに関する詳細は、お住まいの自治体、廃棄サービス、または本製品を購入された店舗にお問い合わせください。

低電力無線デバイスの管理規制

第12条

「低電力無線デバイスの管理規制」により、会社、企業、またはユーザーは、NCCの許可なく、承認済みの低電力無線デバイスの周波数を変更したり、送信出力を強化したり、元の特性および性能を改変したりすることはできません。

第14条

低電力無線デバイスが、航空機の安全に影響を及ぼしたり、正規の通信を妨害したりすることはできません。発見された場合、ユーザーは干渉が発生しなくなるまでただちに使用を中止しなければなりません。上述の正規の通信とは、電気通信法に基づいて運用される無線通信を意味します。

低電力無線デバイスは、正規の通信またはISM帯電波を放射するデバイスからの干渉に対応できなければなりません。



廃電池請回収

使用済みの電池は、お住まいの地域の条例に従って正しく処分してください。焼却しないでください。

中国における有害物質の使用制限表

有毒/有害物質または成分の名称および含有量						
パーツ名	有毒/有害物質および成分					
	鉛 (Pb)	水銀 (Hg)	カドミウム (Cd)	六価クロム (CR(VI))	ポリ臭化ビフェニル (PBB)	ポリ臭化ジフェニルエーテル (PBDE)
PCB	X	0	0	0	0	0
金属パーツ	X	0	0	0	0	0
プラスチック パーツ	0	0	0	0	0	0
スピーカー	X	0	0	0	0	0
ケーブル	X	0	0	0	0	0
この表はSJ/T 11364の規定に従って作成されています。						
0: このパーツに使用されているすべての均質物質に含まれている当該有害/有害物質が、GB/T 26572の制限要件を下回っていることを示します。						
X: このパーツに使用されている1種類以上の均質物質に含まれている当該有害/有害物質が、GB/T 26572の制限要件を上回っていることを示します。						

台湾における有害物質の使用制限表

機器名: Powered Speaker、型式: 433829						
ユニット名	制限される物質および化学記号					
	鉛 (Pb)	水銀 (Hg)	カドミウム (Cd)	六価クロム (Cr+6)	ポリ臭化ビフェニル (PBB)	ポリ臭化ジフェニルエーテル (PBDE)
PCB	-	○	○	○	○	○
金属パーツ	-	○	○	○	○	○
プラスチック パーツ	○	○	○	○	○	○
スピーカー	-	○	○	○	○	○
ケーブル	-	○	○	○	○	○
注1: 「○」は、制限される物質のパーセント含有量が、参照値のパーセントを超えていないことを示します。 注2: 「-」は、制限される物質が免除に該当することを示します。						

製造日: シリアル番号の8桁目の数字は製造年を表します。「1」は2011年または2021年です。

中国における輸入元: Bose Electronics (Shanghai) Company Limited, Level 6, Tower D, No. 2337 Gudai Rd. Minhang District, Shanghai 201100

EUにおける輸入元: Bose Products B.V., Gorslaan 60, 1441 RG Purmerend, The Netherlands

台湾における輸入元: Bose Taiwan Branch, 9F-A1, No. 10, Section 3, Minsheng East Road, Taipei City 104, Taiwan
Phone Number: +886-2-2514 7676

メキシコにおける輸入元: Bose de México, S. de R.L. de C.V., Paseo de las Palmas 405-204, Lomas de Chapultepec, 11000 México, D.F. Phone Number: +5255 (5202) 3545

英国における輸入元: Bose Limited, Bose House, Quayside Chatham Maritime, Chatham, Kent, ME4 4QZ, United Kingdom

入力定格: 100 ~ 240V ~ 50/60 Hz、65W

CMIIT IDはサウンドバー背面の製品ラベルに記載されています。

製品情報の控え

シリアル番号とモデル番号は、サウンドバーの背面に記載されています。

シリアル番号: _____

モデル番号: 433829

この取扱説明書と共に、ご購入時の領収書を保管することをお勧めします。製品の登録をお願いいたします。登録は弊社Webサイトから簡単に行えます。

セキュリティ情報



この製品は、Boseから自動セキュリティアップデートを受信することができます。自動セキュリティアップデートを受信するには、Bose Musicアプリで製品のセットアップを完了し、製品をインターネットに接続する必要があります。**セットアップを完了しない場合は、Boseが公開するセキュリティアップデートをお客様ご自身でインストールする必要があります。**

Amazon、Alexa、Amazon Music およびそれらに関連するすべてのロゴは、Amazon.com, Inc. またはその関連会社の商標です。

Apple、Apple のロゴ、Apple Music、および AirPlay は Apple Inc. の商標であり、アメリカ合衆国および他の国々で登録されています。App Store は Apple Inc. のサービスマークです。

Works with Apple バッジの使用は、アクセサリがバッジに記載されている技術に対応するよう専用設計され、Apple 社が定める性能基準に適合しているとデベロッパによって認定されていることを示します。

Bluetooth® のワードマークとロゴは、Bluetooth SIG, Inc. が所有する登録商標で、Bose Corporation はこれらの商標を使用する許可を受けています。

 Dolby、Dolby Atmos、およびダブルDマークは Dolby Laboratories Licensing Corporation の商標です。この製品は Dolby Laboratories のライセンスに基づいて製造されています。Confidential unpublished works. Copyright © 2012-2020 Dolby Laboratories. All rights reserved.

Google および Google Play は Google LLC の商標です。

 HDMI、HDMI High-Definition Multimedia Interface、および HDMI のロゴは HDMI Licensing Administrator, Inc. の米国および他の国々における商標または登録商標です。

この製品は iHeartRadio サービスに対応しています。iHeartRadio は iHeartMedia, Inc. の登録商標です。

この製品は Microsoft の特定の知的財産権によって保護されています。Microsoft から使用許諾を受けずに、保護対象の技術をこの製品以外で使用または配布することは禁じられています。

Pandora は Pandora Media, Inc. の商標または登録商標であり、許可を得て使用しています。

QuickSet は、アメリカ合衆国およびその他の国における Universal Electronics Inc. の登録商標です。© UEI 2000-2021

この製品には Spotify ソフトウェアが組み込まれており、次のサイトに掲載されたサードパーティのライセンスが適用されます：www.spotify.com/connect/third-party-licenses

Spotify は Spotify AB の登録商標です。

Wi-Fi は Wi-Fi Alliance® の登録商標です。

ADAPTiQ、Bose、Bose Bass Module、Bose Music、Bose Music のロゴ、Bose Noise Cancelling Headphones、Bose Smart Soundbar、Bose Soundbar Wall Bracket、Bose Surround Speakers、QuietComfort、SimpleSync、SoundLink、SoundLink Revolve、および Voice4Video は、Bose Corporation の商標です。

Bose Corporation Headquarters: 1-877-230-5639

©2022 Bose Corporation. 本書のいかなる部分も、書面による事前の許可のない複写、変更、配布、その他の使用は許可されません。

Bose Smart Soundbar 900の製品コンポーネントとして含まれるサードパーティ製ソフトウェアパッケージに適用されるライセンスの開示内容を表示するには、次の手順を実行します。

1. リモコンのBluetooth ボタンとトラック戻しボタンK1を5秒間長押しします。
2. USBケーブルをサウンドバーの背面にあるSERVICE端子に接続します。
3. ケーブルのもう一方をパソコンに接続します。
4. パソコンのブラウザウィンドウに「<http://203.0.113.1/opensource>」と入力して、エンドユーザー使用許諾契約書(「EULA」)とライセンス開示情報を表示します。

内容物の確認

内容物	14
-----------	----

DOLBY ATMOS® テクノロジー	15
----------------------------------	----

サウンドバーの設置

推奨事項	16
------------	----

サウンドバーを壁に取り付ける	17
----------------------	----

壁に取り付けた状態で音響特性を調整する	17
---------------------------	----

サウンドバーのセットアップ

サウンドバーを電源に接続する	18
----------------------	----

ネットワーク待機状態	18
------------------	----

BOSE MUSIC アプリのセットアップ

Bose Music アプリをダウンロードする	19
-------------------------------	----

BOSE MUSIC アプリを既にお使いのユーザー

既存のアカウントにサウンドバーを追加する	20
----------------------------	----

別の Wi-Fi® ネットワークに接続する	20
-----------------------------	----

ADAPTiQ 自動音場補正

ADAPTiQ 自動音場補正を実行する	21
---------------------------	----

サウンドバーの操作

リモコンの機能	22
---------------	----

電源オン/オフ	23
---------------	----

自動ウェイク機能(光デジタル接続のみ)	23
---------------------------	----

ソース機器	24
-------------	----

プリセット	25
-------------	----

メディアの再生と音量調節	26
--------------------	----

音声アシスタントの操作	27
-------------------	----

オーディオを調整する	27
------------------	----

音声アシスタント

音声アシスタントのオプション	28
音声アシスタントのセットアップ	28
Googleアシスタントにアクセスする	29
音声で操作する	29
サウンドバーの操作ボタンを使用する	30
Googleアシスタントで音楽を再生する	31
デフォルトの音楽サービスを選択する	31
Amazon Alexaにアクセスする	32
音声で操作する	32
サウンドバーの操作ボタンを使用する	33
Amazon Alexaによる通話とメッセージング	34
Alexaコール・メッセージ機能のセットアップ	34
音声で操作する	34
おやすみモードの設定	35
音声で操作する	35
Voice4Video™でオーディオをコントロールする	35
Voice4Video™をセットアップする	35
音声で操作する	36

プリセットのカスタマイズ

プリセットを設定する	37
プリセットを再生する	38

BLUETOOTH® 接続

モバイル機器を接続する	39
モバイル機器の接続を解除する	40
モバイル機器を再接続する	40
別のモバイル機器を接続する	40
サウンドバーのデバイスリストを消去する	40

AIRPLAYによる音楽のストリーミング再生

コントロールセンターから音楽をストリーミング再生する.....	41
アプリから音楽をストリーミング再生する.....	41

サウンドバーの状態

Wi-Fiの状態.....	42
Bluetoothの状態.....	42
音声アシスタントの状態.....	43
マイクオフインジケーター.....	44
メディアの再生と音量の状態.....	44
アップデートとエラーの状態.....	45

高度な機能

Wi-Fi機能のオン/オフを切り替える.....	46
--------------------------	----

BOSE 製品への接続

アクセサリー機器を接続する(オプション).....	47
SimpleSync™テクノロジーにより Bose SoundLink <i>Bluetooth</i> speaker または Bose headphones を接続する.....	47
特長.....	47
対応製品.....	47
Bose Musicアプリを使用して接続する.....	48
Bose SoundLink <i>Bluetooth</i> speaker または Bose headphones を 再接続する.....	48

補足事項

サウンドバーをアップデートする.....	49
リモコンの電池の挿入.....	49
サウンドバーのお手入れについて.....	50
交換部品とアクセサリー.....	50
保証.....	50

トラブルシューティング

最初にお試しいただくこと	51
その他の対処方法.....	51
サウンドバーをリセットする	59

付録: セットアップガイド

接続オプション.....	60
サウンドバーをテレビに接続する	61
オプション1(推奨): HDMI eARC端子またはARC端子接続.....	61
オプション2: 光デジタル接続.....	62
音が出ることを確認する	63

内容物

下図の内容物がすべて同梱されていることを確認してください。



Bose Smart Soundbar 900

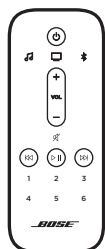

リモコン

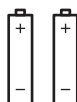

単四形乾電池 (2本)

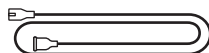

電源コード*

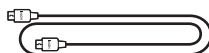

HDMIケーブル

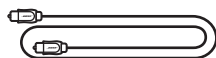

光ケーブル



ADAPTiQ用ヘッドセット

* 電源コードは2つ以上付属する場合があります。お使いの国・地域に適したものをお使いください。

注: 万が一、開梱時に内容物の損傷や欠品などが発見された場合、または、サウンドバーのガラス部分が割れていた場合は使用せず、ただちに買い上げになった販売店までご連絡ください。

次のサイトをご参照ください: worldwide.Bose.com/Support/SB900

Bose Smart Soundbar 900はDolby Atmos®テクノロジーに対応しています。このサウンドバーは、追加されたアップファイアリングスピーカーにより、全方向から高品質なサウンドを提供し、優れた没入感と全身を包み込むようなサラウンドサウンド体験を実現します。

推奨事項

- サウンドバーは、前面を部屋の中央に向けた状態で、テレビ前面の真下(推奨)または真上に配置します。
- 最高の音質を得るためには、サウンドバーの上部にあるスピーカー(アップファイアリングスピーカー)が塞がれていないことを確認してください。
- サウンドバーを壁に取り付ける場合は、サウンドバーの上部がテレビから10 cm以上離れていることを確認してください。
- サウンドバーを本棚やテレビ台などに置く場合は、最高の音質を得るために、できるだけ棚や台の前面に近づけてください。
- サウンドバーは金属製キャビネットや他のAV機器、熱源などから離れた場所に設置してください。キャビネットの中には置かないでください。
- サウンドバーは、ゴムベース面を下にして安定した水平な面に設置してください。正しく設置するには、両側の足が台の上をしっかり載っている必要があります。特に大理石やガラス、磨き上げた木などの滑りやすい表面では、音の振動でサウンドバーの位置がずれることがあります。
- サウンドバーの背面を壁や家具などから1 cm以上離してください。背面にある開口部が塞がれると、音質が低下する恐れがあります。
- 電源コンセントが近くにある場所に設置してください。
- ワイヤレス信号の干渉を回避するには、他のワイヤレス機器から30 ~ 90 cm以上離れた場所に設置します。
- 無線の干渉を回避するため、一部のWi-Fiアクセスポイントは、サウンドバー、オプションのベースモジュール、オプションのサラウンドスピーカーから最大2.4 ~ 3.0 m離して設置する必要がある場合があります。
- 最高の音質をお楽しみいただくため、サウンドバーを戸棚の中に設置したり、お部屋の角に斜めに設置したりしないでください。
- サウンドバーの上には物を置かないでください。

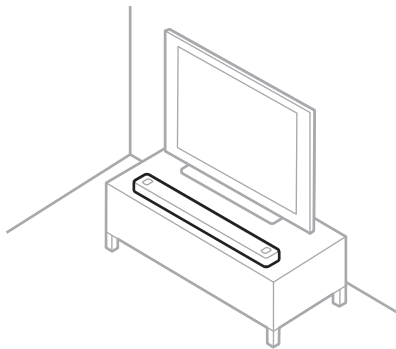

注意: サウンドバーの前面や背面、または天面を下にした状態で使用しないでください。

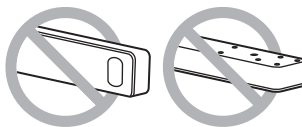

サウンドバーを壁に取り付ける

サウンドバーは壁に取り付けることができます。Bose Soundbar Wall Bracketは、お近くのボーズ製品取扱店、または弊社Webサイトでお求めいただけます。

次のサイトをご参照ください: worldwide.Bose.com/Support/SB900

注: サウンドバーの上部がテレビから10 cm以上離れていることを確認してください。

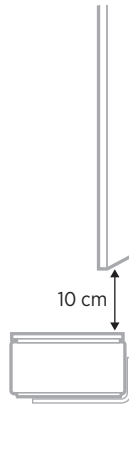

注意: 純正以外のアクセサリーを使用してサウンドバーを設置しないでください。

壁に取り付けた状態で音響特性を調整する

サウンドバーを取り付けた後で、ADAPTiQを起動する必要があります(21ページを参照)。

注: サウンドバーを壁から取り外した場合は、もう一度ADAPTiQを実行します。

サウンドバーを電源に接続する

1. 電源コードをサウンドバーの背面にある POWER 端子に接続します。
2. 電源コードの反対側を、壁のコンセントに差し込みます。

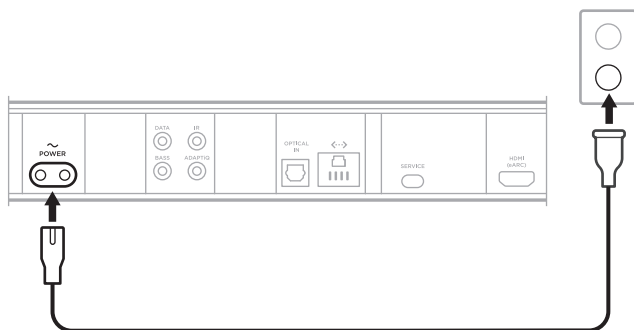

サウンドバーの電源がオンになり、ライトバーがオレンジ色に点灯します。

ネットワーク待機状態

音楽の再生を停止して20分間ボタンを操作しない、または音声アシスタントに話しかけないと、サウンドバーがネットワーク待機状態になります。

サウンドバーをネットワーク待機状態から復帰するには、次のいずれかの操作を行います。

- リモコンの電源ボタン \odot 、ソースボタン(24ページを参照)、またはBose Music ボタン ♪ を押してからプリセットボタン(25ページを参照)を押します。
- モバイル機器またはBose Music アプリでオーディオを再生または再開します。
- Google アシスタントまたはAmazon Alexaに話しかけます。

注:

- ネットワーク待機状態で音声アシスタントにアクセスするには、Bose Music アプリ(19ページを参照)を使用してサウンドバーを設定し、マイクをオンにしておきます(44ページを参照)。
- Bose Music アプリを使用してスタンバイタイマーを無効にすることができます。このオプションは設定メニューから設定できます。

Bose Musicアプリを使用すると、スマートフォンやタブレットなどのモバイル機器からサウンドバーのセットアップや操作を行うことができます。

このアプリを使用して、音楽のストリーミング再生、プリセットの設定と変更、音楽サービスの追加、インターネットラジオ局の検索、GoogleアシスタントやAmazon Alexaの設定、音声ガイドの言語の選択、サウンドバーの設定の管理、新機能の適用を行うことができます。

注: 別のボーズ製品用のBose Musicアカウントを既に作成してある場合は、既存のアカウントにサウンドバーを追加します(20ページを参照)。

BOSE MUSICアプリをダウンロードする

1. モバイル機器でBose Musicアプリをダウンロードします。

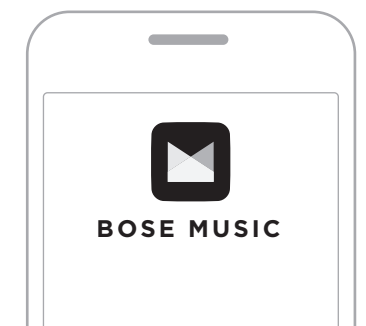

2. アプリの手順に従ってください。

既存のアカウントにサウンドバーを追加する

Bose Smart Soundbar 900を追加するには、Bose Musicアプリを開いてサウンドバーを追加します。

別のWI-FIネットワークに接続する

ネットワーク名やパスワードを変更した場合や、他のネットワークに変更する、または追加する場合は、異なるネットワークに接続します。

1. ライトバーがオレンジに点灯するまで、リモコンのTVボタン□とトラック戻しボタン⏮を同時に長押しします。
2. お使いのモバイル機器で、Wi-Fi設定を開きます。
3. **Bose Smart Soundbar 900**を選択します。
4. Bose Musicアプリを開いて、アプリに表示される手順に従います。

注: アプリでセットアップ画面が表示されない場合は、メイン画面を開いてサウンドバーを追加します。

Bose Music アプリを使用してサウンドバーを設定し終わったら、最高の音質を得るため、ADAPTiQ 自動音場補正の実行を求めるメッセージが表示されます。ADAPTiQ 自動音場補正は、部屋の複数の場所でオーディオ測定を行うことで、音場を補正します。音場補正を実行するには、お部屋を10分ほど静かな状態に保つ必要があります。

ADAPTiQ 自動音場補正は、最適な音場にするためにADAPTiQ用ヘッドセット(サウンドバーに付属)に内蔵されたマイクでお部屋の音響特性を測定します。

ADAPTiQ 自動音場補正を実行する

ベースモジュールやサラウンドスピーカーを後で接続した場合や、サウンドバーまたは家具を移動した場合は、ADAPTiQ 自動音場補正を再度実行して音質を調整してください。

ADAPTiQ 自動音場補正を実行するには、Bose Music アプリを使用します。このオプションは設定メニューから設定できます。

サウンドバーの操作は、サウンドバー天面のボタンとリモコンで行います。

ヒント: Bose Music アプリを使用してサウンドバーを操作することもできます。

リモコンの機能

リモコンを使用して、サウンドバーの操作、Bluetooth 接続、プリセットの設定と操作を行います。

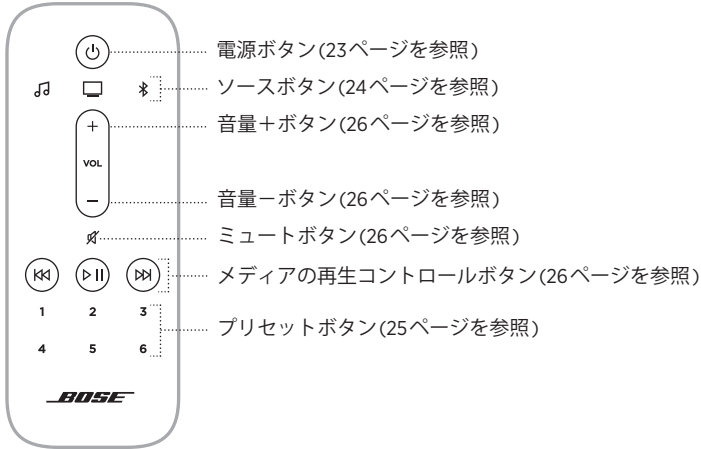

電源オン/オフ

サウンドバーの電源をオンまたはオフにするには、リモコンの電源ボタン  を押します。



サウンドバーの電源をオンにすると、最後に使用したソースになります。

注:

- サウンドバーを電源コンセントに接続すると、サウンドバーの電源が自動的にオンになります。
- サウンドバーの電源がオフになっていても、音声アシスタントにはアクセスできます。

ヒント: Voice4Video™機能を使用して、サウンドバーの電源をオンまたはオフにすることもできます(35ページを参照)。

自動ウェイク機能(光デジタル接続のみ)



音声信号を受信するたびにサウンドバーの電源がオンになるように設定できます。

自動ウェイク機能とデフォルトの電源設定を切り替えるには、ビーブ音が聞こえ、ライトバーが白で2回点滅するまで、 ボタンを10秒間長押しします。

ヒント: Bose Musicアプリを使用して、自動ウェイク機能を制御することもできます。このオプションは設定メニューから設定できます。

ソース機器

リモコンを使用して、テレビとBluetooth接続機器の操作、Bose Musicアプリのオーディオの操作を行うことができます。

ソース機器を選択するには、リモコンの該当するボタン(Bose Musicアプリ , テレビ , またはBluetooth )を押します。



ヒント:

- Voice4Video™機能を使用して、Bluetooth接続機器を選択することもできます(35ページを参照)。
- Bose Musicアプリを使用してソース機器を選択することもできます。

プリセット

サウンドバーには6つのプリセットがあり、お気に入りの音楽サービスを自由に設定できます。設定しておくことで、リモコンのボタンやBose Musicアプリを使用して、オーディオをいつでも簡単に再生できます。



プリセットの詳細については、「プリセットのカスタマイズ」(37ページ)をご覧ください。

メディアの再生と音量調節

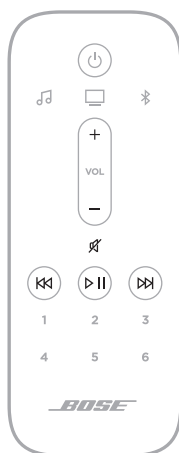

機能	操作方法
再生/一時停止	<p>▷ ボタンを押します。</p> <p>注:</p> <ul style="list-style-type: none"> 一時停止すると、再生を再開するまでの間、ライトバーの中央にある2つのインジケーターが白に点灯します。 Bose Music アプリまたは Bluetooth 接続機器がソースの場合のみ、音楽の再生/一時停止が可能です。
トラック送り	<p>▷ ボタンを押します。</p>
トラック戻し	<p>◀ ボタンを押します。</p>
音量を上げる	<p>+ ボタンを押します。</p> <p>注: 音量をすばやく上げるには、+ ボタンを長押しします。</p>
音量を下げる	<p>- ボタンを押します。</p> <p>注: 音量をすばやく下げるには、- ボタンを長押しします。</p>
ミュート/ミュート解除ボタン	<p>🔇 ボタンを押します。</p> <p>ミュートすると、ミュート解除するまでの間、ライトバーの左端が白に点灯します。</p> <p>ヒント: + ボタンを押して、ミュート解除することもできます。</p>

ヒント: Voice4Video™機能を使用して、特定ソースのメディアの再生と音量調節を行うこともできます(35ページを参照)。

音声アシスタントの操作

アクションボタン○とマイクオフボタンを使用して、Googleアシスタント(29ページを参照)またはAmazon Alexa(32ページを参照)を操作することができます。

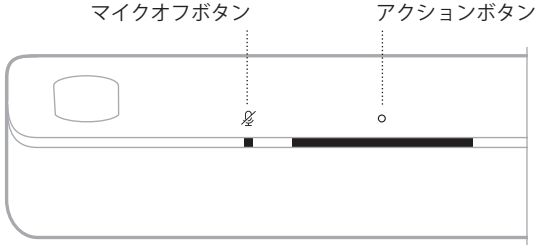

オーディオを調整する

低音、高音、センターチャンネル、ハイトチャンネルの調整は、Bose Musicアプリで行います。このオプションは設定メニューから設定できます。

音声アシスタントのオプション

Google アシスタントまたはAmazon Alexaにすばやく簡単にアクセスできるようにサウンドバーを設定することができます。

注:

- GoogleアシスタントとAmazon Alexaに同時にアクセスできるようにサウンドバーを設定することはできません。
- 一部の言語や国ではGoogleアシスタントやAmazon Alexaを利用できません。

プログラムオプション	使用方法
Google アシスタント	話しかけるか、アクションボタン○を使います (29ページを参照)。
Amazon Alexa	話しかけるか、アクションボタン○を使います (32ページを参照)。

音声アシスタントのセットアップ

始める前に、モバイル機器とサウンドバーが同じWi-Fiネットワークに接続されていることを確認してください。

音声アシスタントを設定するには、Bose Musicアプリを使用します。このオプションは設定メニューから設定できます。

注:

- 音声アシスタントを設定するときは、Bose Musicアプリで使用したのと同じ音楽サービスのアカウントを必ず使用してください。
- ご家庭に複数のBose Music製品がある場合は、音声アシスタントをどこでも利用できるように、すべてのBose Music製品で1人のBose Musicアカウントと音声アシスタントのアカウントを使用して音声アシスタントを設定することをお勧めします。

GOOGLEアシスタントにアクセスする

このサウンドバーに話しかけて、自宅で簡単に音楽を楽しむことができます。ハンズフリーで、お気に入りの音楽を再生したり、音量を調節したり、聴いている曲の情報を検索したりできます。また、話しかけるだけで、その日の予定を立てたり、アラームを設定したり、家中のスマートデバイス进行操作したりすることもできます。「OK Google」と呼びかけるか、アクションボタン○をタップするだけで、Googleと会話できます。

Googleアシスタントのできることの詳細については、次のサイトをご覧ください：
<https://support.google.com/assistant>

注:



- 一部の言語や国ではGoogleアシスタントを利用できません。
- Googleアシスタントで音楽を再生する方法については、31ページをご覧ください。

音声で操作する

最初に「OK Google」と呼びかけてから、リクエストを言います。

できること	呼びかけ方の例
エンターテインメントを楽しむ	音楽を再生して
その日の予定を立てる	今日のスケジュールは？
タスクを管理する	明日の朝7時にアラームを設定して
スマートホームデバイスを操作する	電気をつけて
知恵を借りる	今週末の天気は？

サウンドバーの操作ボタンを使用する

アクションボタン  とマイクオフボタン  を使用して、Googleアシスタントを操作することができます。操作ボタンはサウンドバーの天面にあります。

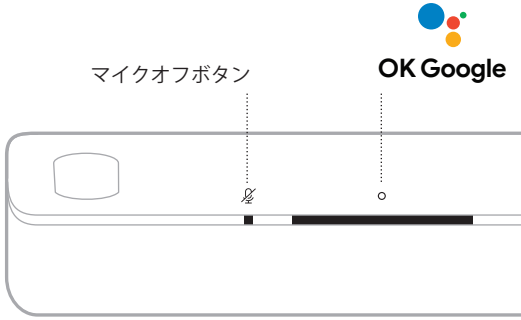

できること	操作方法
Googleに話しかける	○ ボタンを押して、リクエストを言います。 できることについては、次のサイトをご覧ください： https://support.google.com/assistant
アラームやタイマーを停止する	○ ボタンを押します。
Googleアシスタントを停止する	○ ボタンを押します。
マイクをオンまたはオフにする	 ボタンを押します。 マイクをオフにすると、マイクオフインジケータが赤に点灯し、Googleアシスタントにアクセスできなくなります。

GOOGLEアシスタントで音楽を再生する

Googleアシスタントに話しかけて、デフォルトの音楽サービスまたは特定の音楽サービスから音楽を再生できます。

最初に「OK Google」と呼びかけてから、リクエストを言います。

できること	呼びかけ方の例
音楽を再生する	音楽を再生して。 注: Googleアシスタントはデフォルトの音楽サービスを使用します。デフォルトの音楽サービスを変更するには、Googleアシスタントアプリを使用します。
スピーカーを操作する	音量を上げて。
特定の音楽サービスから再生する	TuneInでNPRラジオをかけて。 (音楽サービスによってはサービスしていない国や地域があります。) 注: Googleアシスタントがサポートしていない音楽サービスもあります。
特定のスピーカーで再生する	リビングのスピーカーでジャズをかけて。 注: Bose Musicアプリで設定したスピーカー名を必ず話してください。複数のスピーカーが同じ名前の場合は、Googleアシスタントアプリで設定した名前を使用するか、Bose Musicアプリで名前を変更します。

デフォルトの音楽サービスを選択する

Googleアシスタントの初期設定中に、Googleアシスタントアプリからデフォルトの音楽サービスの選択を求められます。Bose製品でGoogleアシスタントを使って音楽を再生する場合、サポートされているデフォルトのサービスはPandoraとSpotifyだけです。セットアップ中には他の音楽サービスもリストに表示されていますが、それらはサポートされていません。

デフォルトの音楽サービスには、PandoraまたはSpotifyを選択してください(音楽サービスによってはサービスしていない国や地域があります)。サポートされていない音楽サービスを選択した場合、音楽の再生をリクエストするとエラーメッセージが聞こえます。

AMAZON ALEXAにアクセスする

サウンドバーに搭載されたAlexaを使って、生活をシンプルにして、声で音楽などをコントロールすることができます。Alexaの使い方は、質問をするだけで簡単です。「アレクサ」と呼びかけるだけで、お気に入りの曲の再生、次の曲へのスキップ、音量の変更、ニュースの読み上げなど、さまざまなことができます。サウンドバーのAlexaを使用すれば、声だけで簡単にスマートホームをコントロールできます。

Alexaでできることの詳細については、次のサイトをご覧ください：

<https://www.amazon.com/usealexa>

注：一部の言語や国ではAlexaを利用できません。

音声で操作する

最初に「アレクサ」と呼びかけて、次のように話しかけます。

できること	呼びかけ方の例
Alexaに話しかける	使い方を教えて。
音楽を再生する	ロックをかけて。 注： Amazon Musicがデフォルトの音楽サービスとして設定されています。デフォルトの音楽サービスを変更するには、Alexaアプリを使用します。
音楽を一時停止する	一時停止。
音量を調節する	音量を上げて。
次の曲にスキップする	スキップ。
特定の音楽サービスから再生する	TuneInでNPRラジオをかけて。 (音楽サービスによってはサービスしていない国や地域があります。) 注： Amazon Alexaがサポートしていない音楽サービスもあります。
特定のスピーカーで再生する	キッチンでジャズをかけて。 注： Bose Musicアプリで設定したスピーカー名を必ず話してください。複数のスピーカーが同じ名前の場合、Alexaアプリで設定した名前を使用するか、Bose Musicアプリで名前を変更します。
タイマーをセットする	タイマーを15分にセットして。

できること	呼びかけ方の例
他のスキルを調べる	使い方を教えて。
Alexaを停止する	ストップ。

サウンドバーの操作ボタンを使用する

アクションボタン  とマイクオフボタン  を使用して、Amazon Alexaを操作することができます。操作ボタンはサウンドバーの天面にあります。

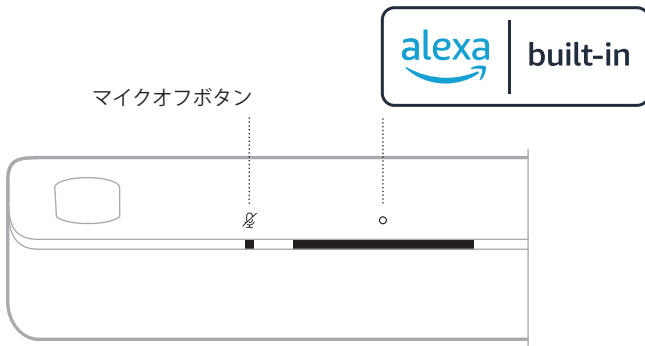

できること	操作方法
Alexaに話しかける	○ ボタンを押して、リクエストを言います。 できることについては、次のサイトをご覧ください： https://www.amazon.com/usealexa
アラームやタイマーを停止する	○ ボタンを押します。
Alexaを停止する	○ ボタンを押します。
マイクをオンまたはオフにする	 ボタンを押します。 注： マイクをオフにすると、マイクオフインジケータが赤に点灯し、Alexaにアクセスできなくなります。

AMAZON ALEXAによる通話とメッセージング

ご家庭やご家族のつながりをより良いものにします。Alexaがお使いのデバイスをインターホンにして、部屋どうしや別の家との間で双方向通話ができるようになります。ひとつの部屋から他の部屋にアナウンスしたりできます。またAlexaを使えば、対応するAlexaデバイスや、対応するスマートフォンやタブレットのAlexaアプリを介して、ほぼすべての人に無料で電話やメッセージを送ることができます。

注: 双方がAlexa対応デバイスを持ち、Alexaコール・メッセージ機能が利用可能かつ有効であり、Alexaアプリで通話相手を許可している必要があります。

Alexaコール・メッセージ機能のセットアップ

Alexaコール・メッセージ機能をセットアップするには、Alexaアプリを使用します。

音声で操作する

最初に「アレクサ」と呼びかけて、次のように話しかけます。

できること	呼びかけ方の例
家庭内のデバイスに呼びかける	「キッチン」に呼びかけて。 注: 機器がBose製品の場合は、Bose Musicアプリで設定したスピーカー名を必ず話してください。複数のスピーカーが同じ名前の場合は、Alexaアプリで設定した名前を使用するか、Bose Musicアプリで名前を変更します。
他の家にいる家族や友人に呼びかける	「お母さんのキッチン」に呼びかけて。 注: 所有者のBose MusicアプリやAlexaアプリで設定したスピーカー名を必ず話してください。
電話をかける	お母さんに電話して。
着信に応答する	電話に出る。
着信やメッセージを拒否する	着信拒否。
通話を終了する	通話を終了。
メッセージを再生する	メッセージを再生。

できること	呼びかけ方の例
緊急連絡先に電話する	緊急連絡先に電話して。
アナウンスする	夕食が準備できたと知らせて。

おやすみモードの設定

サウンドバーへのすべての着信通知、アナウンス、通話を一時的に無効にすることができます。

音声で操作する

最初に「アレクサ」と呼びかけて、次のように話しかけます。

できること	呼びかけ方の例
おやすみモードを有効にする	おやすみモードオン。
おやすみモードを無効にする	おやすみモードオフ。

ヒント: Alexaアプリを使っておやすみモードを設定することもできます。

VOICE4VIDEO™でオーディオをコントロールする

Bose Voice4Video™により、Amazon Alexaの音声コントロール機能を拡張することで、他のサウンドバーでは不可能な機能が実現します。Smart Soundbarを操作するだけでなく、声だけでテレビやCATV/BS/CSチューナーを操作することができます。Alexaにリクエストを言うだけで、テレビやSmart Soundbarの電源をオンにしたり、ビデオ機器に切り替えたり、ネットワーク名やチャンネル番号で選局したり、お気に入りの番組をすぐに見始めたりすることができます。Bose Voice4Video™を使えば、技術に詳しくない子供や高齢者でもエキスパートのように操作できるので、紛失しがちなリモコンや、リモコン操作の説明書は不要になります。

Voice4Video™をセットアップする

Voice4Video™をセットアップするには、Bose Musicアプリを使用します。

注: Voice4Video™をセットアップする前に、Bose MusicアプリでAlexaを設定する必要があります(28ページを参照)。

音声で操作する

最初に「アレクサ」と呼びかけて、次のように話しかけます。

できること	呼びかけ方の例
テレビの電源オン	テレビをつけて。
テレビの電源オフ	テレビを消して。
ビデオを再生する	再生。
ビデオを一時停止する	一時停止。
ビデオを再開する	再開。
ビデオを早送りする	早送り。
ビデオを巻き戻す	巻き戻し。
入力を <i>Bluetooth</i> オーディオに切り替える	<i>Bluetooth</i> に切り替え。
チャンネル名を指定して見る*	NFL ネットワークをつけて。
チャンネル番号を指定して見る*	チャンネル802をつけて。
次のチャンネルに送る*	次のチャンネル。
前のチャンネルに戻す*	前のチャンネル。

*CATV/BS/CSチューナーでのみ使用できます。

Bose Music アプリやリモコンを使用して、プリセットを操作できます。

注: ソースが Bluetooth 接続機器の場合、プリセットの設定はできません。

プリセットを設定する

1. Bose Music アプリを使用して音楽をストリーミング再生します。
2. リモコンの Bose Music ボタン  を押します。



3. ビープ音が聞こえるまで、プリセットボタンを長押しします。



プリセットを再生する

プリセットを設定すると、リモコンのプリセットボタンを押して音楽を再生できます。



モバイル機器を接続する

1. リモコンのBluetooth ボタンを押します。



ライトバーが青に点滅します。

2. モバイル機器のBluetooth機能をオンにします。

注: 通常、Bluetoothメニューは設定メニューにあります。

3. デバイスリストからお使いのサウンドバーを選択します。

注: Bose Music アプリでサウンドバーに付けた名前を探してください。サウンドバーに名前を付けていない場合は、デフォルトの名前が表示されます。

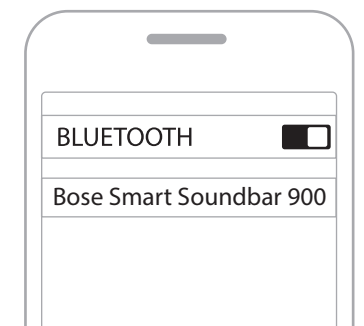

接続すると、ピープ音が聞こえ、ライトバーが白に点灯してから次第に消灯します。モバイル機器のリストにサウンドバーの名前が接続済みと表示されます。

モバイル機器の接続を解除する

モバイル機器の接続を解除するには、Bose Music アプリを使用します。

ヒント: モバイル機器の Bluetooth 設定を使用することもできます。Bluetooth 機能を無効にすると、他の機器との接続もすべて解除されます。

モバイル機器を再接続する

リモコンの Bluetooth ボタン ✱ を押します。

サウンドバーは、最後に接続していた機器に自動的に再接続します。

注:

- モバイル機器の Bluetooth 機能が有効であることを確認します。
- 機器との距離が 9 m 以内で、電源がオンになっている必要があります。

別のモバイル機器を接続する

サウンドバーのデバイスリストには、機器を最大 8 台記憶できます。

注: ただし、一度に音楽を再生できる機器は 1 台だけです。

1. ライトバーが青に点滅するまで、リモコンの Bluetooth ボタン ✱ を長押しします。
2. モバイル機器で、デバイスリストから本製品を選択します。

注: モバイル機器の Bluetooth 機能が有効であることを確認します。

サウンドバーのデバイスリストを消去する

1. ライトバーが白で 2 回点滅してから次第に消灯するまで、リモコンの ✱ ボタンを 10 秒間長押しします。

ライトバーが青に点滅します。

2. 機器の Bluetooth リストからサウンドバーを削除します。

すべての機器が消去され、サウンドバーが新しい機器と接続可能な状態になります (39 ページを参照)。

このサウンドバーはAirPlay 2オーディオの再生に対応しており、お持ちのApple製品からこのサウンドバーに音楽を簡単にストリーミング再生することができます。複数のスピーカーで再生することも可能です。

注:

- AirPlay 2を使用するには、iOS 11.4以降を実行しているApple製品が必要です。
- Apple製品とサウンドバーは同じWi-Fiネットワークに接続されている必要があります。
- AirPlayの詳細情報については、次のサイトをご覧ください：
<https://www.apple.com/airplay>

コントロールセンターから音楽をストリーミング再生する

1. Apple製品でコントロールセンターを開きます。
2. 画面の右上隅にあるオーディオカードを長押しして、AirPlayアイコン  をタップします。
3. サウンドバーを選択します。

アプリから音楽をストリーミング再生する

1. 音楽アプリ(Apple Musicなど)を開き、再生する曲を選択します。
2.  をタップします。
3. サウンドバーを選択します。

サウンドバーの前面にあるLEDライトバーには、サウンドバーの状態が表示されます。



注: ライトバーには1つの選択機器の状態のみ表示されます。

WI-FIの状態

サウンドバーのWi-Fi接続の状態を示します。

ライトバーの状態	システムの状態
白の点滅	Wi-Fiに接続中
白に点灯してから次第に消灯	Wi-Fiに接続しました

BLUETOOTHの状態

モバイル機器のBluetooth接続の状態を示します。

ライトバーの状態	システムの状態
青の点滅	モバイル機器に接続できません
白の点滅	モバイル機器に接続中
白に点灯してから次第に消灯	モバイル機器に接続しました
白のライトが2回点滅してから消灯	デバイスリストを消去中

音声アシスタントの状態

音声アシスタントの状態を示します。

ライトバーの状態	システムの状態
消灯	音声アシスタントはアイドル状態です
白のライトが中央に移動して点灯	音声アシスタントがリクエストを待っています
白のライトが両端に移動	音声アシスタントが考えています
白の点滅(フル)	音声アシスタントが話しています
黄色の点滅	音声アシスタントから通知があります
白に点灯してから白のライトが両端に移動	音声アシスタントからアラートがあります
緑の点滅	着信中またはコール中です 注: Amazon Alexaのみ。
緑の点灯	通話がつながりました 注: <ul style="list-style-type: none"> 通話が切断されると、ライトバーが次第に消灯します。 Amazon Alexaのみ。
紫に点灯してから次第に消灯	「おやすみモード」が有効です 注: <ul style="list-style-type: none"> 「おやすみモード」を有効にすると、Alexaに話しかけるたびにライトバーが紫に点滅します。 Amazon Alexaのみ。

マイクオフインジケーター

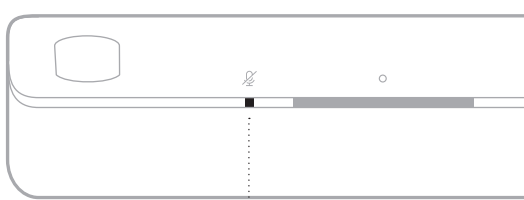

マイクオフインジケーター

インジケーターの状態

システムの状態

赤の点灯

マイクがオフです

メディアの再生と音量の状態

メディアの再生と音量を操作しているときのサウンドバーの状態を示します。





ライトバーの状態

システムの状態



中央の2つのライトが白で点灯		一時停止
ライトバーの右端が白で点滅		音量を上げる
ライトバーの左端が白で点滅		音量を下げる
ライトバーの左端が白で点灯		ミュート

アップデートとエラーの状態

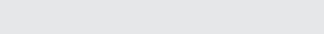
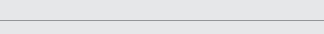
ソフトウェアのアップデート状態とエラーの警告を示します。

ライトバーの状態		システムの状態
オレンジの点灯		Wi-Fiセットアップを実行中です
白のライトが右から左へ移動		アップデートをダウンロードしています
白のライトが左から右へ移動		サウンドバーをアップデートしています
オレンジの4回点滅		ソースエラー、Bose Music アプリを参照してください
赤の4回点滅		一時的にリクエストが受け付けられません。後でやり直してください
赤の点灯		エラー、Boseカスタマーサービスに連絡してください

WI-FI機能のオン/オフを切り替える

ライトバーが白で2回点滅してから次第に消灯するまで、リモコンのBose Music ボタン  とトラック送りボタン  を同時に長押しします。

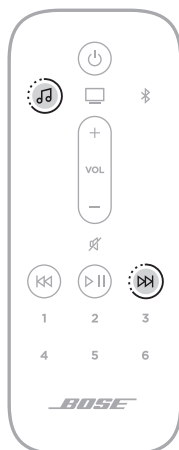

アクセサリ機器を接続する(オプション)

以下のアクセサリ機器をサウンドバーに接続することができます。詳細については、アクセサリ機器の取扱説明書をご覧ください。

- **Bose Bass Module 700:** [Bose.com/BM700](https://www.bose.com/BM700)
- **Bose Bass Module 500:** [Bose.com/BM500](https://www.bose.com/BM500)
- **Bose Surround Speakers 700:** [Bose.com/SS700](https://www.bose.com/SS700)
- **Bose Surround Speakers:** [Bose.com/SS](https://www.bose.com/SS)

SIMPLESYNC™テクノロジーにより BOSE SOUNDLINK BLUETOOTH SPEAKER または BOSE HEADPHONES を接続する

Bose SimpleSync™テクノロジーにより、一部のBose SoundLink *Bluetooth* speaker またはBoseヘッドホンをサウンドバーに接続して、新しい方法で音楽や映画を楽しむことができます。

特長

- **テレビの音をヘッドホンで楽しむ:** Boseヘッドホンをサウンドバーに接続して、他の人に迷惑をかけずにテレビの音を聴くことができます。製品ごとの音量を個別に調節できるので、ヘッドホンの音量はそのままにして、サウンドバーの音量を下げたりミュートしたりできます。
- **別の部屋で音楽を同時に楽しむ:** Bose SoundLink *Bluetooth* speaker をサウンドバーに接続して、同じ曲を2つの部屋で同時に聴くことができます。

注: SimpleSync™テクノロジーは、最大9 mの*Bluetooth*通信範囲内で機能します。壁や建材の種類によって受信状態が変わる場合があります。

対応製品

ほとんどのBose SoundLink *Bluetooth* speakers とBoseヘッドホンをサウンドバーに接続できます。

対応製品の例:

- Bose SoundLink Revolve+ *Bluetooth* speaker
- Bose SoundLink Mini *Bluetooth* speaker
- Bose SoundLink Color *Bluetooth* speaker
- Bose Noise Cancelling Headphones 700
- Bose QuietComfort 35 wireless headphones

新しい製品も随時追加されます。全製品のリストと詳細については、次のサイトをご覧ください。 [worldwide.bose.com/Support/Groups](https://www.worldwide.bose.com/Support/Groups)

Bose Music アプリを使用して接続する

Bose SoundLink *Bluetooth* speaker または Bose ヘッドホンを接続するには、Bose Music アプリを使用します。詳しくは、次のサイトをご覧ください：

worldwide.Bose.com/Support/Groups

注:

- 接続する製品の電源がオンになっていて、サウンドバーから9 m以内にあり、他のデバイスに接続できる状態になっていることを確認してください。詳細については、お使いの製品の取扱説明書をご覧ください。
- サウンドバーと一度に接続できる製品は1台だけです。

BOSE SOUNDLINK BLUETOOTH SPEAKER または BOSE HEADPHONES を再接続する

Bose SoundLink *Bluetooth* speaker または Bose headphones の電源をオンにします。

スピーカーやヘッドホンは、最後に接続していた *Bluetooth* 機器 (サウンドバーなど) への接続を試みます。

注:

- サウンドバーが通信範囲内 (9 m) にあり、電源が入っている必要があります。
- スピーカーを接続できない場合は、「以前に接続されていた Bose SoundLink *Bluetooth* speaker とサウンドバーを再接続できない」 (58 ページ) をご覧ください。
- ヘッドホンを接続できない場合は、「以前に接続されていた Bose ヘッドホンとサウンドバーを再接続できない」 (58 ページ) をご覧ください。

サウンドバーをアップデートする

サウンドバーがBose Musicアプリに接続され、Wi-Fiネットワークに接続されている場合、サウンドバーは自動的にアップデートされます。

リモコンの電池の挿入

1. リモコンの裏側にある電池カバーをスライドして開きます。

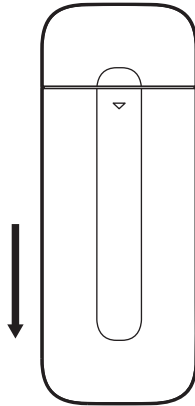

2. 付属の単四形アルカリ乾電池2本を入れます。電池ケースに表示されている＋と－の向きと、乾電池の＋と－の向きを正しく合わせてください。

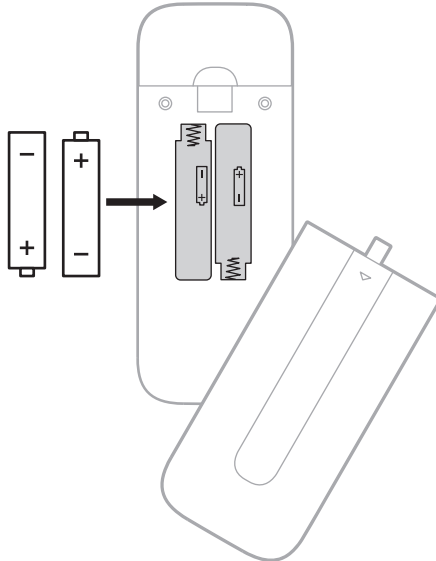

3. 電池カバーをスライドして元に戻します。

サウンドバーのお手入れについて

サウンドバーの外装は柔らかい布でから拭きしてください。

注意:

- サウンドバーの上に液体がこぼれたり、開口部に液体が入り込んだりしないようにしてください。
- アップファイアリングスピーカーやサウンドバーに空気を吹き付けしないでください。
- アップファイアリングスピーカーやサウンドバーに掃除機をかけないでください。
- アップファイアリングスピーカーやサウンドバーの近くでスプレーを使用しないでください。
- 溶剤、化学薬品、またはアルコール、アンモニア、研磨剤などを含むクリーニング液は使用しないでください。
- 開口部に異物が入り込まないようにしてください。

交換部品とアクセサリ

交換部品とアクセサリは、ボーズ製品取扱店、弊社Webサイト、またはお電話によるご注文でご購入いただけます。

次のサイトをご参照ください: worldwide.Bose.com/Support/SB900

保証

製品保証の詳細は global.Bose.com/warranty をご覧ください。

製品の登録をお願いいたします。登録は弊社Webサイトから簡単に行えます。製品を登録されない場合でも、保証の内容に変更はありません。

最初にお試しいただくこと

サウンドバーに問題が生じた場合は、下記の点をご確認ください。

- サウンドバーが接続されているコンセントに電源が供給されていることを確認します。
- すべてのケーブルをしっかりと接続します。
- サウンドバーの状態を確認します(42ページを参照)。
- Bose Musicアプリをダウンロードして、入手可能なソフトウェアのアップデートを実行します。
- 設置ガイドに沿ってサウンドバーを設置します(16ページを参照)。
- サウンドバーが正しく動作するように、モバイル機器の推奨通信範囲内へ移動します。
- サウンドバーはワイヤレス機器から30～90 cmほど離して設置します。
- Wi-Fiアクセスポイントが、サウンドバー、オプションのベースモジュール、オプションのサラウンドスピーカーから最大2.4～3.0 m離して設置されていることを確認します。

その他の対処方法

問題が解決しない場合は、次の表を参照して一般的な問題の症状と対処方法をご確認ください。それでも問題が解決できない場合は、Boseカスタマーサービスまでお問い合わせください。

次のサイトをご参照ください: worldwide.Bose.com/contact

症状	対処方法
テレビにeARC端子がない	テレビのHDMI ARC端子を使用します。 光ケーブルを使用してサウンドバーとテレビを接続します。
テレビにHDMI eARC端子、HDMI ARC端子、光デジタル音声端子がない	同軸デジタルケーブル、3.5 mmステレオ音声ケーブル、アナログ - ステレオケーブルなどを使用して、オーディオコンバーターを介してテレビを接続します(別途ご購入ください)。必要なコンバーターとケーブルの種類は、お持ちのテレビで使用できる音声出力端子の種類によって異なります。
サウンドバーの電源が入らない	電源ケーブルを別のコンセントに差し込みます。 リモコンを使用してサウンドバーの電源をオンにします(23ページを参照)。 サウンドバーとオプションのベースモジュールまたはサラウンドスピーカーの電源コードを抜き、30秒間待ってから、通電している電源コンセントにしっかりと差し込みます。
サウンドバーの電源がオフにならない	サウンドバーがネットワーク待機状態になっている可能性があります。リモコンの電源ボタンを押して、サウンドバーをアクティブにします。もう一度電源ボタンを押して、サウンドバーの電源をオフにします。

症状	対処方法
<p>Dolby Atmos で音声 が再生されない</p>	<p>Bose Music アプリをチェックして、Dolby Atmos でストリーミングされていることを確認します。Dolby Atmos でストリーミングされていない場合は、テレビの詳細な音声設定で Dolby Atmos がサウンドバーにパススルーされているかどうかを確認してください。テレビの取扱説明書をご覧ください。</p>
<p>リモコンが正しく機 能しないことがある、またはまったく 機能しない</p>	<p>電池ケースに表示されている + と - の向きと、乾電池の + と - の向きを正しく合わせてください(49 ページを参照)。 電池を交換します(49 ページを参照)。 リモコンがサウンドバーの操作可能範囲内(6m 以内)にあることを確認します。 リモコンとサウンドバーの間に障害物がないことを確認します。</p>
<p>サウンドバーの音 が途切れる、聞こえ ない</p>	<p>ライトバーの左端が白く点灯している場合、サウンドバーはミュートされています。ミュートボタン  を押して、サウンドバーをミュート解除します。 お使いのモバイル機器がミュートされていないことを確認します。 サウンドバーの音量(26 ページを参照)またはモバイル機器の音量を上げます。 別のソースに切り替えてみます(24 ページを参照)。 別のアプリケーションまたは音楽サービスからオーディオを再生します。 Wi-Fi ソースからのオーディオの場合は、ルーターをリセットします。 モバイル機器を再起動します。 対応している Bluetooth モバイル機器を使用していることを確認します。 サウンドバーの HDMI ケーブルがテレビの HDMI eARC (Enhanced Audio Return Channel) と表示されている端子に接続されていることを確認します。標準 HDMI 端子には接続しないでください。テレビに HDMI eARC 端子がない場合は、HDMI ARC 端子に接続します。テレビに ARC 端子がない場合は、光デジタルケーブルを使用してサウンドバーを接続します(62 ページを参照)。 サウンドバーがテレビの HDMI eARC (または ARC) 端子に接続されている場合は、テレビのシステムメニューで Consumer Electronics Control (CEC) 機能が有効になっていることを確認します。CEC 機能はメーカーによって別の名称で呼ばれていることがあります。テレビの取扱説明書をご覧ください。 サウンドバーの HDMI ケーブルをテレビの HDMI eARC (または ARC) 端子から取り外して、再度接続します。 光デジタルケーブルをテレビの音声出力(Output または OUT) 端子に接続します。音声入力(Input または IN) 端子には接続しないでください。 サウンドバーとオプションのベースモジュールまたはサラウンドスピーカーの電源コードを抜き、30 秒間待ってから、通電している電源コンセントにしっかりと差し込みます。 Bose Music アプリを使用して、CEC 機能を「Alternate On (個別指定)」に設定します。</p>

症状	対処方法
<p>サウンドバーとベースモジュールまたはサラウンドスピーカーを接続できない</p>	<p>トラブルシューティングについては、ベースモジュールまたはサラウンドスピーカーの取扱説明書をご覧ください(47ページを参照)。</p> <p>ベースモジュールまたはサラウンドスピーカーがサウンドバーに対応していることを確認します(47ページを参照)。</p> <p>サウンドバーとオプションのベースモジュールまたはサラウンドスピーカーの電源コードを抜き、30秒間待ってから、電源コンセントにしっかりと差し込みます。</p>
<p>ベースモジュールまたはサラウンドスピーカーから音が聞こえない</p>	<p>ベースモジュールまたはサラウンドスピーカーがサウンドバーに対応していることを確認します(47ページを参照)。</p> <p>Bose Music アプリでソフトウェアが最新のものであることを確認します。</p> <p>Bose Music アプリを使用して低音を調整します(27ページを参照)。</p> <p>別のソースに切り替えてみます(24ページを参照)。</p>
<p>テレビから音が出る</p>	<p>サウンドバーのHDMIケーブルがテレビのHDMI eARC (Enhanced Audio Return Channel)と表示されている端子に接続されていることを確認します。標準HDMI端子には接続しないでください。テレビにHDMI eARC端子がない場合は、HDMI ARC端子に接続します。テレビにARC端子がない場合は、光デジタルケーブルを使用してサウンドバーを接続します(62ページを参照)。</p> <p>サウンドバーのHDMIケーブルをテレビのHDMI eARC (またはARC)端子から取り外して、再度接続します。</p> <p>サウンドバーとオプションのベースモジュールまたはサラウンドスピーカーの電源コードを抜き、30秒間待ってから、電源コンセントにしっかりと差し込みます。</p> <p>テレビの内蔵スピーカーをオフにします。テレビの取扱説明書をご覧ください。</p> <p>テレビの音量を最小に設定します。</p> <p>サウンドバーがテレビのHDMI eARC (またはARC)端子に接続されている場合は、テレビのシステムメニューでConsumer Electronics Control (CEC)機能が有効になっていることを確認します。CEC機能はメーカーによって別の名称で呼ばれていることがあります。テレビの取扱説明書をご覧ください。</p> <p>Bose Music アプリを使用して、CEC機能を「Alternate On (個別指定)」に設定します。</p>
<p>音質が良くない、音が歪む</p>	<p>別のソース機器で試してみます(可能な場合)。</p> <p>テレビがサラウンドサウンド出力に対応していることを確認します。テレビの取扱説明書をご覧ください。</p> <p>別の機器からオーディオが再生されている場合は、その機器の音量を下げます。</p> <p>Bose Music アプリを使用して低音を調整します(27ページを参照)。</p> <p>テレビの内蔵スピーカーをオフにします。テレビの取扱説明書をご覧ください。</p> <p>音が出ることを確認します(63ページを参照)。</p> <p>ADAPTIQ自動音場補正を実行します(21ページを参照)。</p>

症状	対処方法
<p>サウンドバーで正しいソース機器からの音が再生されない、またはしばらくしてから正しくないソース機器に切り替わる</p>	<p>Bose Musicアプリを使用して、CEC機能を「Alternate On (個別指定)」に設定します。</p> <p>ソース機器のCEC機能を無効にします。接続機器の取扱説明書をご覧ください。</p>
<p>サウンドバーとソース機器の電源を同時にオン/オフできない</p>	<p>リモコンで、同期していないソース機器に対応するボタンを押します。</p> <p>電源ボタンを押して、ソース機器の電源をオン/オフします。</p>
<p>サウンドバーをWi-Fiネットワークに接続できない</p>	<p>Bose Musicアプリで、正しいネットワーク名を選択して、ネットワークのパスワードを入力します(大文字と小文字を区別して入力してください)。</p> <p>サウンドバーとモバイル機器が同じWi-Fiネットワークに接続されていることを確認します。</p> <p>ネットワークの設定情報を変更した場合は、20ページをご覧ください。</p> <p>セットアップに使用するモバイル機器のWi-Fi機能を有効にします。</p> <p>モバイル機器で開いている他のアプリケーションを終了します。</p> <p>モバイル機器とルーターを再起動します。</p> <p>ルーターが2.4GHz帯と5GHz帯の両方に対応している場合は、機器(モバイル機器やパソコン)とサウンドバーが同じ周波数帯を使用して接続していることを確認します。</p> <p>注: 各周波数帯に固有の名前を付けて、正しい周波数帯に接続していることを確認してください。</p> <p>ルーターをリセットします。</p> <p>サウンドバーとオプションのベースモジュールまたはサラウンドスピーカーの電源コードを抜き、30秒間待ってから、電源コンセントにしっかりと差し込みます。モバイル機器でBose Musicアプリをアンインストールして再インストールし、セットアップをやり直します。</p> <p>Ethernetケーブルを使用してネットワークに接続します。</p> <p>別のネットワークに接続し、アプリでセットアップ画面が表示されない場合は、メイン画面を開いてサウンドバーを追加します。</p>
<p>サウンドバーをBluetooth機器に接続できない</p>	<p>モバイル機器のBluetooth機能をオフにしてから、オンにします。<i>Bluetooth</i>リストからサウンドバーを削除します。もう一度接続してみます(39ページを参照)。</p> <p>別のモバイル機器と接続して試してみてください(40ページを参照)。</p> <p>対応しているBluetoothモバイル機器を使用していることを確認します。</p> <p>モバイル機器のBluetoothリストからサウンドバーを削除します。もう一度接続してみます(39ページを参照)。</p> <p>サウンドバーのデバイスリストを消去します(40ページを参照)。もう一度接続してみます(39ページを参照)。</p>

症状	対処方法
<p>AirPlayを使用して音楽をストリーミング再生できない</p>	<p>サウンドバーの電源がオンになっていて、通信範囲内にあることを確認します(23ページを参照)。</p> <p>Apple製品とサウンドバーが同じWi-Fiネットワークに接続されていることを確認します。</p> <p>Apple製品をアップデートします。</p> <p>サウンドバーが最新の状態であることを確認します(49ページを参照)。</p> <p>ストリーミング再生する音楽アプリでAirPlayアイコン  が見つからない場合は、コントロールセンターから音楽をストリーミング再生してください。</p> <p>その他のサポート情報は次のサイトをご覧ください: https://www.apple.com/airplay</p>
<p>モバイル機器でBose Musicアプリが動作しない</p>	<p>お使いのモバイル機器がBose Musicアプリに対応しており、システム最小要件を満たしていることを確認します。詳細については、モバイル機器のアプリストアをご参照ください。</p> <p>モバイル機器でBose Musicアプリをアンインストールしてから、アプリを再インストールします(19ページを参照)。</p>
<p>別のBoseアカウントに追加する際にサウンドバーが表示されない</p>	<p>Bose Musicアプリを使用して、サウンドバーの共有が有効であることを確認します。</p> <p>サウンドバーとモバイル機器が同じWi-Fiネットワークに接続されていることを確認します。</p>



症状	対処方法
<p>Google アシスタントが反応しない</p>	<p>マイクオフインジケーターが赤に点灯していないことを確認します。マイクをオンにするには、30ページをご覧ください。</p> <p>Google アシスタントが Bose Music アプリを使用して設定されていることを確認します (28 ページを参照)。</p> <p>注: Bose Music アプリを使用してサウンドバーを設定し、Wi-Fi ネットワークに接続する必要があります。モバイル機器を Wi-Fi に接続します。</p> <p>モバイル機器を Wi-Fi に接続します。</p> <p>Google アシスタントが利用可能な国にいることを確認します。</p> <p>最新バージョンの Google アシスタントアプリを使用していることを確認します。</p> <p>音声による起動が有効であることを確認します (29 ページを参照)。</p> <p>お使いのモバイル機器が対応していることを確認します。</p> <p>Bose Music アプリを使用して、サウンドバーから Google アシスタントを削除します。もう一度 Google アシスタントを追加します。</p> <p>デフォルトの音楽サービスとして、Pandora または Spotify を選択します (31 ページを参照)。</p> <p>Bose Music アプリと Google アシスタントアプリでは、必ず同じ音楽サービスのアカウントを使用してください。</p> <p>Google アシスタントがリクエストをサポートしていない場合があります。新しい機能も随時追加されます。</p> <p>その他のサポート情報は次のサイトをご覧ください： https://support.google.com/assistant</p>
<p>Google アシスタントのアカウントに基づく情報の設定を変更する</p>	<p>アカウントに基づく情報を無効にしたり、使用するアカウントを変更したりするには、Google アシスタントアプリの [設定] メニューを使用します。</p>

症状	対処方法
<p>Alexaが反応しない</p>	<p>マイクオフインジケーターが赤に点灯していないことを確認します。マイクをオンにするには、33ページをご覧ください。</p> <p>AlexaがBose Musicアプリを使用して設定されていることを確認します(28ページを参照)。</p> <p>注: Bose Musicアプリを使用してサウンドバーを設定し、Wi-Fiネットワークに接続する必要があります。</p> <p>モバイル機器をWi-Fiに接続します。</p> <p>Amazon Alexaが利用可能な国にいることを確認します。</p> <p>最新バージョンのAlexaアプリを使用していることを確認します。</p> <p>お使いのモバイル機器が対応していることを確認します。</p> <p>音声による起動が有効であることを確認します(32ページを参照)。</p> <p>Bose Musicアプリを使用して、サウンドバーからAlexaを削除します。もう一度Alexaを追加します。</p> <p>Bose Musicアプリで設定した名前を言っていることを確認します。複数のサウンドバーが同じ名前の場合は、Alexaアプリで設定した名前を使用するか、Bose Musicアプリで名前を変更します。</p> <p>Voice4Video™を使用している場合:</p> <ul style="list-style-type: none"> サウンドバー、テレビ、CATV/BS/CSチューナーの間に障害物がないことを確認します。 サウンドバーがHDMIケーブルで接続されていることを確認します(61ページを参照)。 Bose Musicアプリを使用してこの機能を設定し、テレビやCATV/BS/CSチューナーが接続されていることを確認します。 郵便番号とCATV/BS/CSチューナーのサービスプロバイダが入力されていることを確認します。 <p>Alexaがリクエストをサポートしていない場合があります。新しい機能も随時追加されます。</p> <p>その他のサポート情報は次のサイトをご覧ください。 https://www.amazon.com/usealexa</p>
<p>プリセットが反応しない</p>	<p>プリセットが設定されていることを確認します(37ページを参照)。</p>
<p>サウンドバーとBose SoundLink Bluetooth speakerまたはBoseヘッドホンを接続できない</p>	<p>スピーカーやヘッドホンの電源がオンになっていて、サウンドバーから9 m以内にあり、他のデバイスに接続できる状態になっていることを確認してください。詳細については、お使いの製品の取扱説明書をご覧ください。</p>

症状	対処方法
<p>以前に接続されていた Bose SoundLink Bluetooth speaker とサウンドバーを再接続できない</p>	<p>スピーカーで、製品コントロールを使用して、サウンドバーの名前が聞こえるまで製品のデバイスリストを順に切り替えます。具体的な製品に関する説明については、スピーカーの取扱説明書をご覧ください。</p>
<p>以前に接続されていた Bose ヘッドホンとサウンドバーを再接続できない</p>	<p>Bose Music アプリを使用して接続します。このオプションは設定メニューから設定できます。</p>
<p>接続した Bose SoundLink Bluetooth speaker や Bose headphones から音が遅れて再生される</p>	<p>一部の Bose SoundLink <i>Bluetooth speaker</i> では、サウンドバーに接続して完璧に同期した状態でオーディオを再生できない場合があります。お使いの製品が対応しているかどうかを確認するには、次のサイトをご覧ください。 worldwide.bose.com/Support/Groups</p> <p>スピーカーやヘッドホンのソフトウェアアップデートがあればインストールします。アップデートを確認するには、モバイル機器で製品に該当する Bose アプリを開くか、パソコンから btu.bose.com にアクセスします。</p>

サウンドバーをリセットする

工場出荷時の設定にリセットすると、ソース、音量、ネットワーク、ADAPTiQ自動音場補正などのすべての設定がサウンドバーから消去され、工場出荷状態となります。

1. ライトバーが白で2回点滅してから次第に消灯するまで、リモコンの電源ボタン  とトラック送りボタン  を同時に5秒間長押しします。



サウンドバーが再起動します。リセットが完了すると、ライトバーがオレンジ色に点灯します。

2. サウンドバーのネットワーク設定とオーディオ設定を元に戻すには、以下の手順に従います。
 - a. モバイル機器でBose Musicアプリを起動し、サウンドバーをネットワークに追加します(「既存のアカウントにサウンドバーを追加する」(20ページ)を参照)。
 - b. Bose Musicアプリを使用してADAPTiQ自動音場補正を実行します(21ページを参照)。

接続オプション

以下の接続オプションからどちらかを選択して、テレビとサウンドバーを接続します。

- **オプション1(推奨):** HDMI eARC (Enhanced Audio Return Channel)またはARC端子接続
- **オプション2:** 光デジタル接続

注: テレビのHDMI eARC端子を使用すると、テレビのリモコンを使用して、サウンドバーの電源、音量、ミュート機能を操作できます。

1. テレビの背面にある**HDMI IN**端子および**Audio OUT** (光デジタル)端子を探します。

注: お使いのテレビによっては、端子パネルが図と異なる場合があります。端子の形状で確認してください。

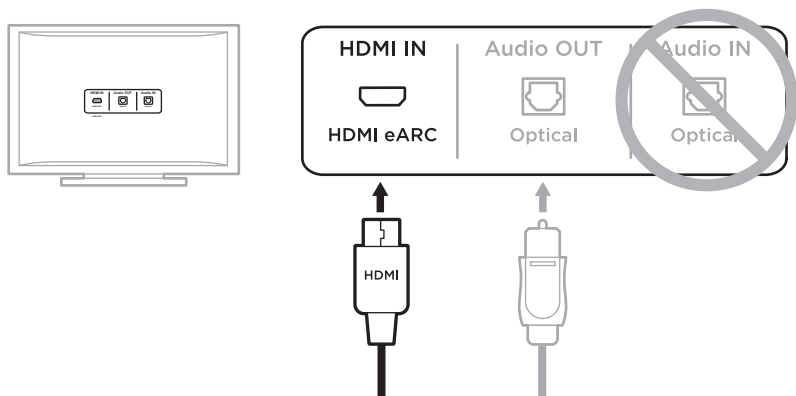

オプション1(推奨)
HDMI eARC (またはARC) 端子接続:
 この接続にはHDMIケーブルを使用します。

オプション2
光デジタル接続: お持ちのテレビにHDMI eARC (またはARC) 端子がない場合は、この接続には光デジタルケーブルを使用します。

2. 音声ケーブルを選択します。

サウンドバーをテレビに接続する

音声ケーブルを選択したら、サウンドバーとテレビを接続します。

オプション1 (推奨): HDMI eARC 端子または ARC 端子接続

1. HDMIケーブルのプラグをテレビの**HDMI eARC**端子または**ARC**端子に接続します。
2. ケーブルの反対側を、サウンドバーの**HDMI (eARC)**端子に差し込みます。

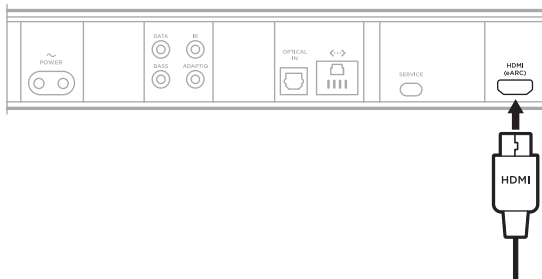

オプション2: 光デジタル接続

お持ちのテレビにHDMI eARC (またはARC)端子がない場合は、光デジタルケーブルを使用してサウンドバーとテレビを接続します。

1. 光ケーブル両端のプラグから保護キャップを取り外します。



注意: キャップを付けたままプラグを差し込むと、プラグや端子が破損する恐れがあります。

2. 光ケーブルのプラグをテレビの**OPTICAL OUT** (光デジタル音声出力)端子に接続します。

注意: プラグの向きを間違えて差し込むと、プラグや端子が破損する恐れがあります。

3. 光ケーブルの反対側のプラグを持ちます。
4. プラグの向きをサウンドバーの**OPTICAL IN**端子に合わせて、慎重に差し込みます。

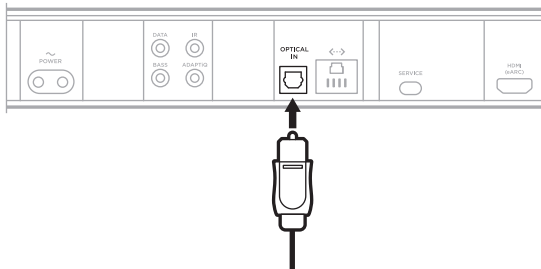

注: 端子にはカバーが付いていて、プラグを差し込むとカバーが開きます。

5. カチッと音が聞こえるか、指先に感触があるまでプラグをしっかりと差し込みます。



音が出ることを確認する

1. テレビの電源をオンにします。
2. テレビの内蔵スピーカーをオフにします。
注： 詳細については、テレビの取扱説明書をご覧ください。
3. CATV/BS/CS用チューナーやその他の外部機器を使用する場合：
 - a. ソース機器の電源をオンにします。
 - b. テレビの入力を正しく選択します。
4. サウンドバーの電源をオンにします(23ページを参照)。
ソース機器の音がサウンドバーから聞こえます。
5. リモコンのミュートボタン  を押します。
テレビの内蔵スピーカーやサウンドバーから音が聞こえなくなります。

注： サウンドバーをミュートした後でテレビのスピーカーから音が聞こえている場合は、「テレビから音が出る」(53ページ)をご覧ください。

कृपया सभी संरक्षण, सुरक्षा एवं इस्तेमाल के निर्देशों को पढ़ें व रखें।

CE Bose Corporation एतद्वारा घोषित करता है कि यह उत्पाद निदेश 2014/53/EU की मूलभूत आवश्यकताओं एवं अन्य संगत प्रावधानों और सभी अन्य लागू EU निदेश का अनुपालन करता है। अनुरूपता का पूर्ण घोषणापत्र यहाँ प्राप्त किया जा सकता है: www.Bose.com/compliance

UK CA यह उत्पाद सभी लागू विद्युत चुम्बकीय संगतता विनियम 2016 (Electromagnetic Compatibility Regulations 2016) और अन्य सभी लागू यूके नियमों के अनुरूप है। अनुरूपता का पूर्ण घोषणापत्र यहाँ प्राप्त किया जा सकता है: www.Bose.com/compliance

Bose Corporation एतद्वारा घोषणा करता है कि यह उत्पाद रेडियो उपकरण विनियम 2017 और अन्य सभी लागू यूके विनियमों के अनुसार जरूरी आवश्यकताओं के अनुपालन में है। अनुरूपता का पूर्ण घोषणापत्र यहाँ प्राप्त किया जा सकता है: www.Bose.com/compliance

महत्वपूर्ण सुरक्षा निर्देश

इन निर्देशों को पढ़ें।

केवल सूखे कपड़े से साफ करें।

किसी भी वेंटिलेशन स्थान को अवरुद्ध नहीं करें। निर्माता के निर्देशों के अनुसार इंस्टॉल करें।

आग के किसी भी स्रोत, जैसे रेडियाटर, उष्मा जंगला, स्टोव, या अन्य उपकरणों (एम्पलीफायरों सहित) के पास संस्थापित नहीं करें।

केवल निर्माता द्वारा निर्दिष्ट संलग्नक/उप साधन का उपयोग करें।

सभी सर्विसिंग के लिए योग्य कर्मियों की अनुशंसा की जाती है। जब उपकरण किसी प्रकार, क्षतिग्रस्त हो जाता है, जैसे विद्युत आपूर्ति तार या प्लग क्षतिग्रस्त हो जाता है, तरल गिर जाता है या उपकरण में कोई वस्तु गिर जाता है, उपकरण बारिश या नमी के संपर्क में आ जाता है, सामान्य रूप से काम नहीं करता है, या गिर जाता है, तो सर्विसिंग की आवश्यकता है होती है।

चेतावनियां/सतर्कता



उत्पाद पर इस प्रतीक का मतलब है कि उत्पाद अनुलग्नक के भीतर गैर विद्युत-रोधित, खतरनाक वोल्टेज है जिस से बिजली के झटके का जोखिम हो सकता है।



उत्पाद पर इस प्रतीक चिन्ह का अर्थ है इस निर्देशिका में महत्वपूर्ण संचालन एवं रखरखाव संबंधी निर्देश हैं।



इस में छोटे पुर्जे हैं जिनसे दम घुटने का जोखिम हो सकता है। 3 साल से कम उम्र के बच्चों के लिए अनुकूल नहीं है।



इस उत्पाद में चुंबकीय सामग्री शामिल है। आपके प्रत्यारोपणीय चिकित्सकीय उपकरण पर इसका कोई असर पड़ेगा कि नहीं इसके बारे में आप अपने चिकित्सक से विचार-विमर्श करें।



इस उत्पाद में टेम्पर्ड ग्लास की सतह है। टक्कर से बचने के लिए सावधानी बरतें। टूटने की स्थिति में, टूटे गिलास से निपटने में खास ध्यान रखें।

- आग या बिजली के झटके के जोखिम को कम करने के लिए, इस उत्पाद को बारिश, किसी तरल या नमी के संपर्क में नहीं रखें।
- इस उत्पाद को रिसाव या छींटों के संपर्क में नहीं रखें, और तरल से भरे हुए सामानों, जैसे फूलदानें, उत्पाद के ऊपर या निकट नहीं रखें।
- आग और गर्मी के स्रोतों से उत्पाद को दूर रखें। आग के खुले स्रोतों, जैसे जलती हुई मोमबतियों, को उत्पाद के ऊपर या पास नहीं रखें।
- इस उत्पाद में कोई अनधिकृत बदलाव न लाएं।
- इस उत्पाद के साथ किसी पावर इनवर्टर का प्रयोग नहीं करें।
- वाहनों या नावों में प्रयोग न करें।
- जहाँ मेन्स प्लग या उपकरण युग्मक उपकरण को डिस्कनेक्ट करने के लिए उपयोग किया जाता है, डिस्कनेक्ट उपकरण आसानी से संचालन योग्य तैयार रहेगा।
- इस उत्पाद के साथ प्रदान की गई बैटरी में आग लगने, विस्फोट होने या रासायनिक जलने का खतरा हो सकता है यदि गलत तरीके से संभाला जाता है, गलत तरीके से बदल दिया जाता है या गलत प्रकार से बदल दिया जाता है।
- इस उत्पाद को माउंट करने के लिए केवल निम्नलिखित हार्डवेयर का उपयोग करें: Bose Soundbar Wall Bracket
- उत्पाद को रखते समय, सुनिश्चित करें कि यह आपके टीवी या मॉनिटर पर किसी भी वेंटिलेशन छेद्र को अवरुद्ध नहीं कर रहा है। अपने टीवी या मॉनिटर के साथ आए स्वामी गाइड देखें और निर्माता के निर्देशों के अनुसार स्थापित करें।
- वायु संचार की आवश्यकताओं के कारण, बोस उत्पाद को एक सीमित स्थान जैसे कि एक दीवार गुहा या बंद कैबिनेट में रखने की सिफारिश नहीं करता है।
- बैटरियों को बच्चों की पहुंच से बाहर रखें।
- गलत तरीके से रखने पर बैटरी में आग लग सकती है या रासायनिक जलन हो सकती है। रिचार्ज, वियोजन, गर्म, नहीं करें या नहीं जलाएं।

नोट: इस उपकरण की जाँच की गई है पाया गया है के यह FCC नियमों के भाग 15 के अनुसार वर्ग B डिजिटल उपकरण की सीमा का अनुपालन करता है। इन सीमाओं को धरेलू संस्थापन में हानिकारक अवरोध के विरुद्ध उचित सुरक्षा प्रदान करने के लिए तैयार किया गया है। यह उपकरण रेडियो आवृत्ति ऊर्जा उत्पन्न एवं उपयोग करता है और प्रसारित कर सकता है और, यदि निर्देशों के अनुसार संस्थापित और उपयोग नहीं किया जाए तो रेडियो संचार के लिए हानिकारक अवरोध उत्पन्न कर सकता है। तथापि, किसी विशेष संस्थापन में अवरोध उत्पन्न नहीं होगा इस की कोई गारंटी नहीं है। यदि यह उपकरण रेडियो या टेलीविजन संकेत-ग्रहण में हानिकारक अवरोध उत्पन्न करता है, जिस का पता उपकरण को चालू और बंद कर के लगाया जा सकता है, तो निम्न एक अथवा अधिक उपायों द्वारा अवरोध में सुधार करने के लिए उपयोगकर्ता को प्रोत्साहित किया जाता है:

- संकेत-ग्रहण एंटीना को नई दिशा दें या स्थानांतरित करें।
- उपकरण और संकेत-ग्रहण एंटीना के बीच की दूरी बढ़ाएँ।
- उपकरण को एक ऐसे बिजली के स्रोत से कनेक्ट करें जिसका सर्किट उस स्रोत से अलग हो जिससे रिसिवर कनेक्ट है।
- विक्रेता या एक अनुभवी रेडियो/टीवी तकनीशियन से सहायता के लिए परामर्श लें।

Bose Corporation द्वारा विशेष रूप से अधिकृत नहीं किए गए परिवर्तन या संशोधन, इस उपकरण का उपयोग करने हेतु उपयोगकर्ता के अधिकार को रद्द कर सकते हैं।

यह उपकरण FCC नियमों के भाग 15 तथा ISED कनाडा अनुज्ञप्ति छूट RSS मानक(कों) का अनुपालन करता है। उपकरण का प्रचालन निम्नलिखित दो शर्तों के अधीन है: (1) इस उपकरण द्वारा हानिकारक अवरोधन उत्पन्न नहीं होना चाहिए, और (2) इस उपकरण को कोई भी ग्रहण किया गया अवरोधन स्वीकार करना चाहिए, जिसमें संभावित अवांछित प्रचालन उत्पन्न करने वाला अवरोधन शामिल है।

रेडियेटर और आप के शरीर के बीच 20 सेमी की न्यूनतम दूरी के साथ यह उपकरण स्थापित और संचालित किया जाना चाहिए।

सह चैनल मोबाइल उपग्रह प्रणालियों के साथ हानिकारक हस्तक्षेप की संभावना को कम करने के लिए 5150 – 5250 MHz बैंड में इस उपकरण का संचालन केवल इंडोर उपयोग के लिए है।

CAN ICES-3(B)/NMB-3(B)

उत्पाद पावर अवस्था तालिका

उत्पाद, ऊर्जा संबंधित उत्पाद निर्देश 2009/125/EC के Ecodesign आवश्यकताओं के अनुसार और ऊर्जा-संबंधित उत्पाद और ऊर्जा सूचना (संशोधन) (EU Exit) विनियम 2020 के Ecodesign, निम्नलिखित मानदंड (डॉ) या दस्तावेज़ के अनुपालन में हैं: विनियमन (EC) सं. 1275/2008, विनियमन (EC) सं. 801/2013 द्वारा संशोधित

आवश्यक पावर स्थिति सूचना	पावर मोड	
	स्टैंडबाय	नेटवर्क स्टैंडबाय
230V / 50Hz इनपुट पर निर्दिष्ट बिजली मोड में बिजली की खपत समय जिसके बाद उपकरण स्वचालित रूप से मोड में बदल जाता है	< 0.5 W < 2.5 घंटे	सभी नेटवर्क प्रकार ≤ 2.0 W ≤ 20 मिनट
यदि सभी वायर्ड नेटवर्क पोर्ट जुड़े हुए हैं और सभी वायरलेस नेटवर्क पोर्ट सक्रिय हैं, तो 230V / 50Hz इनपुट पर नेटवर्क स्टैंडबाय में बिजली की खपत	उपलब्ध नहीं	≤ 2.0 W
नेटवर्क पोर्ट निष्क्रियण/सक्रियण प्रक्रियाएं सभी नेटवर्क निष्क्रिय करने से स्टैंडबाय मोड सक्षम हो जाएगा।	Wi-Fi®: रिमोट पर एक साथ Bose Music और आगे जाएं बटनों को दबा कर थामे रख कर निष्क्रिय करें। सक्रिय करने के लिए दोहराएं ब्लूटूथ®: 10 सेकंड के लिए रिमोट पर ब्लूटूथ बटन को दबाकर थामे रख कर पेयरिंग सूचि को साफ कर के निष्क्रिय करें। ब्लूटूथ स्रोत के साथ युग्मित करके सक्रिय करें। Ethernet: ईथरनेट केबल को हटाकर निष्क्रिय करें। ईथरनेट केबल को लगाकर सक्रिय करें।	

यूरोप के लिए:

संचालन के फ़्रिक्वेंसी बैंड 2400 से 2483.5 मेगाहर्ट्ज, 5150 से 5350 मेगाहर्ट्ज और 5470 से 5725 मेगाहर्ट्ज।

अधिकतम ट्रांसमिट पावर 20 dBm EIRP से कम

संचालन की आवृत्ति बैंड 5725 से 5850 मेगाहर्ट्ज।

अधिकतम संचारित शक्ति 14 dBm (25mW) EIRP से कम।

अधिकतम प्रेषित शक्ति नियामक सीमाओं से नीचे है जैसे कि एसएआर परीक्षण आवश्यक नहीं है और प्रति लागू नियमों में छूट है।

तालिका में सूचीबद्ध सभी यूरोपीय संघ के सदस्य राज्यों में 5150 से 5350 मेगाहर्ट्ज आवृत्ति रेंज में काम करते समय यह उपकरण इनडोर उपयोग के लिए प्रतिबंधित है।

										
BE	DK	IE	UK(NI)	FR	CY	SK	HU	AT	SE	
BG	DE	PT	EL	HR	LV	LT	MT	PL		
CZ	EE	FI	ES	IT	RO	LU	NL	SI		

 इस प्रतीक चिन्ह का अर्थ है इस उत्पाद को गृह-जंजाल के रूप में न निपटाएं, एवं इसे रिसाइकिलिंग करने हेतु किसी सटीक संग्राहक सुविधा को ही सौंपा जाना चाहिए। इनके समुचित निपटारे एवं रिसाइकिलिंग करने से प्राकृतिक संसाधनों, मानव स्वास्थ्य एवं वातावरण की सुरक्षा में मदद मिलती है। इस उत्पाद के निपटारे एवं रिसाइकिलिंग पर अतिरिक्त जानकारी हेतु अपने स्थानीय नगर निगम, निपटारा सेवा, या उस दुकान का संपर्क करें जहां से आपने इसे खरीदा था।

निम्न-शक्ति रेडियो-आवृत्ति उपकरणों के लिए प्रबंधकीय नियम

अनुच्छेद XII

“निम्न-शक्ति रेडियो-आवृत्ति उपकरणों के लिए प्रबंधकीय नियम” के अनुसार किसी भी कम्पनी, उद्यम, या उपयोगकर्ता को NCC प्रदत्त अनुमति के बिना आवृत्ति में परिवर्तन करने, संचार शक्ति को बढ़ाने या एक अनुमोदित निम्न-शक्ति रेडियो-आवृत्ति उपकरण में उसकी मूल विशिष्टता एवं प्रदर्शन को बदलने नहीं दिया जाएगा।

अनुच्छेद XIV

ये निम्न शक्ति रेडियो-आवृत्ति उपकरण हवाई जहाज की सुरक्षा को प्रभावित नहीं करेंगे और वैध कम्युनिकेशन में दखल नहीं देंगे; यदि ऐसा करते हुए पाए गए तो उपयोगकर्ता का संचालन उसी समय बंद हो जाएगा जब तक कि कोई दखल हासिल न कर ली जाए। उक्त वैध कम्युनिकेशन का अर्थ है दूर संचार अधिनियम के अनुरूप संचालित रेडियो कम्युनिकेशन।

निम्न शक्ति रेडियो आवृत्ति उपकरण को वैध कम्युनिकेशन या ISM रेडियो तरंग छोड़नेवाले उपकरणों द्वारा होनेवाली बाधाओं के प्रति अनिवार्यतः संवेदनशील होना होगा।



कृपया उपयोग किए गए बैटरियों को स्थानीय नियमों के अनुसार समुचित ढंग से निपटाएं। इन्हें जलाएं नहीं।

चीन द्वारा प्रतिबंधित खतरनाक पदार्थों की तालिका

विषाक्त या घातक पदार्थ या तत्वों के नाम एवं भीतर की सामग्री						
विषाक्त या घातक पदार्थ एवं तत्व						
पुर्जों का नाम	शीशा (Pb)	पारा (Hg)	कैडमियम (Cd)	हेक्सावैलेंट (CR(VI))	पोलीब्रोमीनेटिड बाईफिनाइल (PBB)	पोलीब्रोमीनेटिड डाईफिनाइल ईथर (PBDE)
PCB	X	0	0	0	0	0
धातु के पुर्जे	X	0	0	0	0	0
प्लास्टिक के पुर्जे	0	0	0	0	0	0
स्पीकर	X	0	0	0	0	0
केबल	X	0	0	0	0	0
इस तालिका को SJ/T 11364 के प्रावधानों के अनुसार तैयार किया गया है। O: इंगित करता है कि इस पार्ट के लिए सभी समरूप सामग्रियों में निहित यह विषाक्त या घातक पदार्थ GB/T 26572 की आवश्यक सीमा से कम है। X: इंगित करता है कि इस पार्ट के लिए प्रयुक्त सभी समरूप सामग्रियों में कम से कम एक में निहित यह विषाक्त या घातक पदार्थ GB/T 26572 की आवश्यक सीमा से अधिक है।						

ताइवान द्वारा प्रतिबंधित खतरनाक पदार्थों की तालिका

उपकरण का नाम: चालू स्पीकर, प्रकार नाम: 433829						
प्रतिबंधित पदार्थ और इसके रासायनिक प्रतीक						
इकाई	शीशा (Pb)	पारा (Hg)	कैडमियम (Cd)	हेक्सावैलेंट क्रोमियम (Cr+6)	पोलीब्रोमीनेटिड बाईफिनाइल (PBB)	पोलीब्रोमीनेटिड डाईफिनाइल ईथर (PBDE)
PCB	-	o	o	o	o	o
धातु के पुर्जे	-	o	o	o	o	o
प्लास्टिक के पुर्जे	o	o	o	o	o	o
स्पीकर	-	o	o	o	o	o
केबल	-	o	o	o	o	o
नोट 1: "o" इंगित करता है कि प्रतिबंधित पदार्थ की प्रतिशतता सामग्री उपस्थिति के संदर्भ मान के प्रतिशत से अधिक नहीं है। नोट 2: "-" इंगित करता है कि प्रतिबंधित वस्तु छूट से मेल खाती है।						

उत्पादन की तारीख: सीरियल नंबर में आठवां अंक निर्माण के वर्ष को इंगित करता है; "1" 2011 या 2021 है।

चीन के आयातक: Bose Electronics (Shanghai) Company Limited, Level 6, Tower D, No. 2337 Gudai Rd. Minhang District, Shanghai 201100

यूरोपीय संघ के आयातक: Bose Products B.V., Gorslaan 60, 1441 RG Purmerend, The Netherlands

ताइवान के आयातक: Bose Taiwan Branch, 9F-A1, No. 10, Section 3, Minsheng East Road, Taipei City 104, Taiwan
फ़ोन नंबर: +886-2-25147676

मेक्सिको के आयातक: Bose de México, S. de R.L. de C.V., Paseo de las Palmas 405-204, Lomas de Chapultepec, 11000 México, D.F. फ़ोन नंबर: +5255 (5202) 3545

UK आयातक: Bose Limited, Bose House, Quayside Chatham Maritime, Chatham, Kent, ME4 4QZ, United Kingdom

इंपुट मूल्यांकन: 100 - 240V ~ 50/60Hz, 65W

CMIIIT ID साउंडबार के पीछे उत्पाद लेबल पर स्थित है।

कृपया पूरा करें एवं रिकॉर्ड के लिए अपने पास रख लें।

क्रमिक एवं मॉडल संख्याएँ साउंडबार के नीचे में स्थित हैं।

क्रमिक संख्या: _____

मॉडल संख्या: 433829

कृपया अपनी रसीद अपनी स्वामी मार्गदर्शिका के साथ रखें। अब एक अच्छा समय है आपके बोस उत्पाद का पंजीयन कराने का। global.Bose.com/register पर जाकर आप इस कार्य को बड़ी आसानी के साथ कर सकते हैं।

सुरक्षा जानकारी



यह उत्पाद बोस से स्वचालित सुरक्षा अद्यतन प्राप्त करने में सक्षम है। स्वचालित सुरक्षा अद्यतन प्राप्त करने के लिए, आपको Bose Music app में उत्पाद सेटअप प्रक्रिया को पूरा करना होगा और उत्पाद को इंटरनेट से जोड़ना होगा। यदि आप सेटअप प्रक्रिया पूरी नहीं करते हैं, तो बोस द्वारा उपलब्ध कराए गए सुरक्षा अद्यतनों को इंस्टॉल करने के ज़िम्मेदार आप होंगे।

Amazon, Alexa, Amazon Music और सभी संबंधित लोगो Amazon.com, Inc. या उसकी सहयोगी कंपनियों के ट्रेडमार्क हैं।

Apple, Apple logo, Apple Music, और AirPlay Apple Inc. के U.S. अन्य देशों में पंजीकृत ट्रेडमार्क हैं। एप्प स्टोर एप्पल इंक. का एक सेवा चिन्ह है।

एप्पल बैज के साथ वर्क्स का उपयोग करने का अर्थ है कि बैज में पहचानी गई तकनीक के साथ विशेष रूप से काम करने के लिए एक सहायक उपकरण तैयार किया गया है और इसे डेवलपर द्वारा Apple प्रदर्शन मानकों को पूरा करने के लिए प्रमाणित किया गया है।

Bluetooth® शब्द चिन्ह एवं लोगो ब्लूटूथ SIG इंक के अपने पंजीकृत ट्रेडमार्क हैं, और बोस कारपोरेशन द्वारा ऐसे चिन्हों का इस्तेमाल अनुज्ञप्ति के अंतर्गत है।

 डॉल्बी, डॉल्बी एटमोस और डबल-डी प्रतीक Dolby Laboratories Licensing Corporation के पंजीकृत ट्रेडमार्क हैं। Dolby Laboratories से लाइसेंस के तहत निर्मित। गोपनीय अप्रकाशित कार्य। कॉपीराइट © 2012-2020 Dolby Laboratories सर्वाधिकार सुरक्षित।

Google और Google Play, Google LLC के ट्रेडमार्क हैं।

 HDMI, HDMI हाई डेफिनेशन मल्टीमीडिया इंटरफेस की शर्तें, और HDMI लोगो HDMI Licensing Administrator, Inc. के ट्रेडमार्क या पंजीकृत ट्रेडमार्क हैं।

इस उत्पाद में iHeartRadio सेवा शामिल है। iHeartRadio, iHeartMedia, Inc. का एक पंजीकृत ट्रेडमार्क है।

यह उत्पाद माइक्रोसॉफ्ट के कुछ बौद्धिक संपदा अधिकारों द्वारा संरक्षित है। इस उत्पाद के बाहर इस तरह की तकनीक का प्रयोग या वितरण माइक्रोसॉफ्ट से लाइसेंस के बिना निषिद्ध है।

पेंडोरा मीडिया, अनुमति के साथ प्रयुक्त पेंडोरा इंक का ट्रेडमार्क या पंजीकृत ट्रेडमार्क है।

QuickSet संयुक्त राज्य अमेरिका और अंतर्राष्ट्रीय रूप से यूनिवर्सल इलेक्ट्रॉनिक्स इंक का पंजीकृत ट्रेडमार्क है। © UEI 2000-2021

इस उत्पाद में Spotify सॉफ्टवेयर शामिल है, जो कि निम्न पते पर दिए गए तृतीय पक्ष अनुज्ञप्ति के अधीन है: www.spotify.com/connect/third-party-licenses

Spotify, Spotify AB का एक पंजीकृत ट्रेडमार्क है।

Wi-Fi, Wi-Fi Alliance® का एक पंजीकृत ट्रेडमार्क है।

ADAPTIQ, Bose, Bose Bass Module, Bose Music, the Bose Music का लोगो, Bose Noise Cancelling Headphones, Bose Smart Soundbar, Bose Soundbar Wall Bracket, Bose Surround Speakers, QuietComfort, SimpleSync, SoundLink, SoundLink Revolve, और Voice4Video Bose Corporation के ट्रेडमार्क हैं।

Bose Corporation मुख्यालय: 1-877-230-5639

©2022 बोस कॉर्पोरेशन। बिना अग्रिम लिखित अनुमति के इस कार्य के किसी भी अंश का पुनरुत्पादन, परिवर्तन, वितरण या अन्यथा कोई भी उपयोग नहीं किया जा सकता।

लाइसेंस के प्रकटीकरण को देखने के लिए जो आपके Bose Smart Soundbar 900 उत्पाद के घटकों के रूप में शामिल तृतीय-पक्ष सॉफ्टवेयर पैकेज पर लागू होते हैं:

1. रिमोट पर, ब्लूटूथ बटन * और पीछे जाएं बटन << को 5 सेकंड तक दबाकर थाम रखें।
2. साउंडबार के पीछे SERVICE कनेक्टर को एक यूएसबी केबल से कनेक्ट करें।
3. केबल के दूसरे छोर को कंप्यूटर से कनेक्ट करें
4. EULA और लाइसेंस प्रकटीकरण प्रदर्शित करने के लिए कंप्यूटर पर, ब्राउज़र विंडो में <http://203.0.113.1/opensource> दर्ज करें।

बॉक्स में क्या है

विषय-सूची..... 14

DOLBY ATMOS® टेकनोलजी..... 15

साउंडबार प्रतिस्थापन

अनुशंसाएँ..... 16

साउंडबार को वॉल माउंट करें..... 17

दिवार पर लगाने के लिए ऑडियो समायोजित करें..... 17

साउंडबार सेटअप करें

साउंडबार को पावर से कनेक्ट करें..... 18

नेटवर्क स्टैंडबाय..... 18

BOSE MUSIC ऐप सेटअप

Bose Music ऐप डाउनलोड करें..... 19

मौजूदा BOSE MUSIC ऐप उपयोगकर्ता

किसी मौजूदा खाते में साउंडबार जोड़ें..... 20

किसी भिन्न वाई-फाई® नेटवर्क से कनेक्ट करें..... 20

ADAPTIQ ऑडियो कैलिब्रेशन

ADAPTIQ ऑडियो कैलिब्रेशन रन करें..... 21

साउंडबार नियंत्रण

रिमोट फंक्शन..... 22

पावर ऑन/ऑफ..... 23

ऑटो-वेक (केवल ऑप्टिकल कनेक्शन)..... 23

स्रोत..... 24

प्रीसेट..... 25

मीडिया प्लेबैक और वॉल्यूम..... 26

वॉयस असिस्टेंट नियंत्रण..... 27

ऑडियो समायोजित करें..... 27

वॉयस असिस्टेंट

वॉयस असिस्टेंट विकल्प.....	28
अपना वॉयस असिस्टेंट सेट अप करें.....	28
Google Assistant तक पहुँचें.....	29
अपने स्वर का उपयोग करें.....	29
साउंडबार नियंत्रणों का उपयोग करें.....	30
Google Assistant से संगीत बजाएं.....	31
डिफॉल्ट ऑडियो सेवा चुनें.....	31
Amazon Alexa तक पहुँचें.....	32
अपने स्वर का उपयोग करें.....	32
साउंडबार नियंत्रणों का उपयोग करें.....	33
अमेज़न Alexa से कॉल करना और संदेश भेजना.....	34
Alexa Calling और Messaging सेट अप करें.....	34
अपने स्वर का उपयोग करें.....	34
परेशान नहीं करें को सेट अप करें.....	35
अपने स्वर का उपयोग करें.....	35
Voice4Video™ से ऑडियो नियंत्रित करें.....	35
Voice4Video™ सेटअप करें.....	35
अपने स्वर का उपयोग करें.....	36

प्रीसेट निजीकरण

एक प्रीसेट सेट करें.....	37
एक प्रीसेट बजाएं.....	38

ब्लूटूथ® कनेक्शन

एक मोबाइल उपकरण को कनेक्ट करें.....	39
किसी मोबाइल उपकरण को डिस्कनेक्ट करें.....	40
किसी मोबाइल उपकरण को पुनः कनेक्ट करें.....	40
एक अतिरिक्त मोबाइल उपकरण को पेयर करना.....	40
साउंडबार उपकरण सूची साफ करें.....	40

AIRPLAY के साथ ऑडियो चलाएं

कंट्रोल सेंटर से ऑडियो प्रवाहित करें	41
किसी एप से ऑडियो प्रवाहित करें.....	41

साउंडबार की स्थिति

वाई-फाई की स्थिति.....	42
ब्लूटूथ स्थिति.....	42
वॉयस असिस्टेंट स्थिति.....	43
माइक्रोफोन ऑफ प्रकाश	44
मीडिया प्लेबैक और वॉल्यूम स्थिति.....	44
अद्यतन और त्रुटि स्थिति.....	45

उन्नत सुविधाएँ

वाई-फ़ाई क्षमता अक्षम/सक्षम करें.....	46
---------------------------------------	----

बोस उत्पाद को पेयर करें

सहायक सामग्री कनेक्ट करें (वैकल्पिक).....	47
SimpleSync™ तकनीक का उपयोग करके Bose SoundLink <i>Bluetooth</i> स्पीकर या बोस हेडफोन कनेक्ट करें	47
लाभ	47
संगत उत्पाद.....	47
Bose Music ऐप का उपयोग करके कनेक्ट करें.....	48
Bose SoundLink Bluetooth स्पीकर या बोस हेडफोन को फिर से कनेक्ट करें.....	48

देखभाल और रखरखाव

अपने साउंडबार का अद्यतन करें.....	49
रिमोट बैटरी लगाएं.....	49
साउंडबार साफ करें.....	50
पार्ट्स और सामान का प्रतिस्थापन.....	50
सीमित वारंटी.....	50

समस्या निवारण

पहले इन समाधानों से प्रयास करें	51
अन्य समाधान.....	51
साउंडबार रीसेट करें.....	59

परिशिष्ट: सेटअप संदर्भ

कनेक्शन विकल्प	60
अपने TV को साउंडबार से कनेक्ट करें.....	61
विकल्प 1 (पसंदीदा): HDMI eARC या ARC.....	61
विकल्प 2: ऑप्टिकल.....	62
ध्वनि की जांच करें	63

विषय-सूची

पुष्टि करें कि निम्नलिखित सामान शामिल हैं:



Bose Smart Soundbar 900

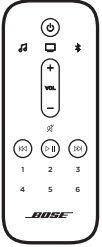

रिमोट

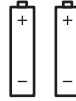

AAA बैटरी (2)

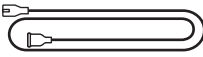

पावर कॉर्ड*

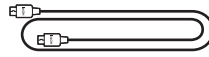

HDMI केबल

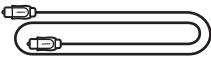

ऑप्टिकल केबल



ADAPTiQ हेडसेट

*कई पावर कॉर्ड के साथ भेजा जा सकता है। अपने क्षेत्र के लिए पावर कॉर्ड का प्रयोग करें।

नोट: यदि उत्पाद का कोई हिस्सा क्षतिग्रस्त है या यदि साउंडबार पर का ग्लास टूटा हुआ है, तो इसका उपयोग नही करें। अपने अधिकृत बोस® डीलर या बोस ग्राहक सेवा से संपर्क करें।

देखें: worldwide.Bose.com/Support/SB900

Bose Smart Soundbar 900 Dolby Atmos® टैकनोलजी का समर्थन करता है। साउंडबार सभी दिशाओं से उच्च-गुणवत्ता वाली ध्वनि देने के लिए अतिरिक्त अप-फ़ेयरिंग स्पीकर का उपयोग कर, एक शानदार, इमर्सिव और पूरी तरह से घेरने वाली ध्वनि अनुभव को प्राप्त करता है।

अनुशंसाएँ

- साउंडबार को टीवी के नीचे और सामने (पसंदीदा) या अपने टीवी के उपर साउंडबार के अगले भाग को रूम के सामने कर के रखें।
- सर्वोत्तम ध्वनि की गुणवत्ता के लिए, सुनिश्चित करें कि साउंडबार के शीर्ष पर (अप-फायरिंग स्पीकर) स्पीकरों को अवरुद्ध नहीं किया गया है।
- जब साउंडबार दीवार पर लगाया जाता है, तो सुनिश्चित करें कि साउंडबार का शीर्ष टीवी से कम से कम 4 इंच (10 सेमी) दूर हो।
- यदि किसी शेल्फ या TV स्टैंड पर साउंडबार को रखा जाए, तो बेहतर ध्वनिक गुणवत्ता के लिए साउंडबार के सामने के भाग को हर संभव शेल्फ या स्टैंड के सामने के किनारे के करीब स्थित करें।
- साउंडबार को धातु की अलमारियों के बाहर, दूर तथा अन्य ऑडियो/विडियो घटकों एवं प्रत्यक्ष ताप-स्रोतों से दूर रखें।
- साउंडबार को स्थिर और बराबर सतह पर अपने रबर फीट पर रखें। उचित सहारा के लिए, दोनों फीट सतह से लगना चाहिए। स्पंदन साउंडबार के खिसकने का कारण बन सकता है, खासकर संगमरमर, कांच या अत्यधिक पॉलिश वाली लकड़ी जैसी चिकनी सतहों पर।
- साउंडबार के पिछले भाग को किसी भी अन्य सतह से कम से कम 0.4 इंच (1 सेमी) दूर रखें। इस तरफ के पोर्ट(टों) को अवरुद्ध करने से ध्वनि की गुणवत्ता प्रभावित होती है।
- सुनिश्चित करें कि पास में ही एक AC (mains) आउटलेट मौजूद हो।
- वायरलेस हस्तक्षेप से बचने के लिए, साउंडबार से अन्य वायरलेस उपकरण को कम से कम 1-3 फुट (0.3 - 0.9 मी) दूर रखें।
- वायरलेस हस्तक्षेप से बचने के लिए, कुछ वाई-फाई एक्सेस पॉइंट को साउंडबार, वैकल्पिक bass module और वैकल्पिक surround speakers से दूर 8 - 10 फीट (2.4 - 3.0 मीटर) तक रखने की आवश्यकता हो सकती है।
- सर्वश्रेष्ठ ध्वनि की गुणवत्ता के लिए, साउंडबार को एक बंद कैबिनेट में या एक कोने में तिरछा नहीं रखें।
- साउंडबार के उपरी भाग पर किसी वस्तु को नहीं रखें।

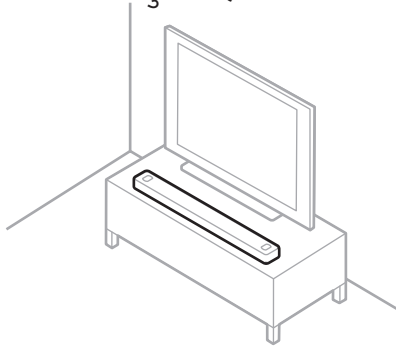

सावधानी: उपयोग में होने पर साउंडबार को इस के फ्रंट, बैक या टॉप पर नहीं रखें।

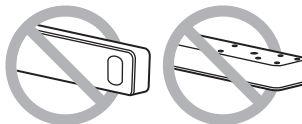

साउंडबार को वॉल माउंट करें

आप किसी दीवार पर साउंडबार को माउंट कर सकते हैं। Bose Soundbar वॉल ब्रैकेट खरीदने के लिए, अपने अधिकृत बोस डीलर से संपर्क करें।

देखें: worldwide.Bose.com/Support/SB900

नोट: सुनिश्चित करें कि साउंडबार का शीर्ष टीवी से कम से कम 4 इंच (10 सेमी) दूर हो।

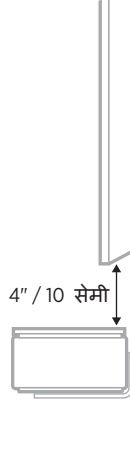

सावधानी: साउंडबार माउंट करने के लिए किसी अन्य हार्डवेयर का उपयोग नहीं करें।

दीवार पर लगाने के लिए ऑडियो समायोजित करें

साउंडबार को माउंट करने के बाद, आपको ADAPTiQ (देखें पृष्ठ 21) चलाना होगा।

नोट: यदि आप दीवार से साउंडबार निकालते हैं, तो ADAPTiQ को फिर से चलाएं।

साउंडबार को पावर से कनेक्ट करें

1. साउंडबार के पीछे POWER पोर्ट पर पावर कॉर्ड कनेक्ट करें।
2. पावर कॉर्ड के दूसरे छोर को एसी (मेन) पावर आउटलेट में प्लग करें।

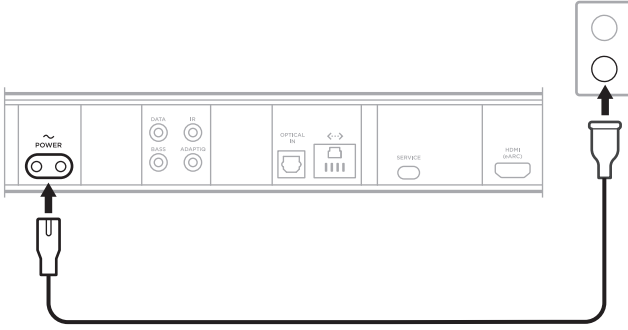

साउंडबार का पावर ऑन होता है, और प्रकाश बार गहरे एम्बर में चमकता है।

नेटवर्क स्टैंडबाय

साउंडबार को नेटवर्क स्टैंडबाय में तब परिवर्तित किया जाता है जब ऑडियो बंद हो जाता है और आपने 20 मिनट के लिए किसी भी बटन को नहीं दबाया है या अपने वॉइस असिस्टेंट से बात नहीं की है।

साउंडबार को नेटवर्क स्टैंडबाय से वापस लाना:

- रिमोट पर, पावर बटन (⏻), एक सोर्स बटन (देखें पृष्ठ 24), या Bose Music बटन (🎵) और फिर एक प्रीसेट बटन (देखें पृष्ठ 25) दबाएँ।
- अपने मोबाइल उपकरण या Bose Music ऐप का उपयोग करके ऑडियो चलाएं या फिर से शुरू करें।
- Google Assistant या Amazon Alexa से बात करें।

नोट:

- नेटवर्क स्टैंडबाय में अपने वॉइस असिस्टेंट तक पहुँचने के लिए, सुनिश्चित करें कि Bose Music ऐप (देखें पृष्ठ 19) के उपयोग से साउंडबार को सेट किया गया है और माइक्रोफोन ऑन है (देखें पृष्ठ 44)।
- Bose Music ऐप का उपयोग करके आप स्टैंडबाय टाइमर को अक्षम कर सकते हैं। आप इस विकल्प को सेटिंग्स मेनू से एक्सेस कर सकते हैं।

Bose Music ऐप आपको स्मार्टफोन या टैबलेट जैसे किसी मोबाइल उपकरण से साउंडबार को सेट अप और नियंत्रित करने की सुविधा देता है।

ऐप के उपयोग से, आप संगीत चला कर सकते हैं, प्रीसेट को सेट और बदल सकते हैं, संगीत सेवाओं को जोड़ सकते हैं, इंटरनेट रेडियो स्टेशन एक्सप्लोर कर सकते हैं, Google Assistant या Amazon Alexa कॉन्फिगर कर सकते, अपनी ध्वनि संकेत भाषा चुन सकते, साउंडबार सेटिंग प्रबंधित कर सकते, और नई सुविधाएँ प्राप्त कर सकते हैं।

नोट: यदि आपने पहले ही किसी अन्य बोस उत्पाद के लिए Bose Music खाता बनाया है, तो अपने मौजूदा खाते में साउंडबार जोड़ें (देखें पृष्ठ 20)

BOSE MUSIC ऐप डाउनलोड करें

1. अपने मोबाइल डिवाइस पर, Bose Music ऐप डाउनलोड करें।





2. ऐप निर्देशों का पालन करें।

किसी मौजूदा खाते में साउंडबार जोड़ें

अपने Bose Smart Soundbar 900 को जोड़ने के लिए, Bose Music ऐप खोलें और अपना साउंडबार जोड़ें।

किसी भिन्न वाई-फाई नेटवर्क से कनेक्ट करें

यदि आपका नेटवर्क नाम या पासवर्ड बदल गया है, या यदि आप किसी अन्य नेटवर्क को बदलना या जोड़ना चाहते हैं, तो किसी अन्य नेटवर्क से कनेक्ट करें।

1. रिमोट पर, टीवी बटन  और Skip backward बटन  को दबाकर थामे रखें जब तक लाइट बार चमकता नहीं है।
2. अपने मोबाइल डिवाइस पर, अपनी वाई-फाई सेटिंग खोलें।
3. **Bose Smart Soundbar 900** का चयन करें।
4. Bose Music ऐप खोलें और ऐप निर्देशों का पालन करें।

नोट: यदि एप्लिकेशन सेटअप के लिए आपको संकेत नहीं देता है, तो मुख्य स्क्रीन पर जाएं और साउंडबार जोड़ें।

Bose Music ऐप का उपयोग करके साउंडबार सेट करने के बाद, ऐप आपको बेहतरीन साउंड क्वालिटी के लिए ADAPTIQ ऑडियो कैलिब्रेशन चलाने के लिए प्रेरित करता है। ADAPTIQ ऑडियो कैलिब्रेशन कमरे में कई स्थानों पर ऑडियो माप लेने के द्वारा आपके सुनने के क्षेत्र की ध्वनिकी के लिए सिस्टम की ध्वनि को अनुकूलित करता है। ऑडियो कैलिब्रेशन चलाने के लिए, कमरे में शांति रहने पर आपको 10 मिनट की आवश्यकता होती है।

ADAPTIQ ऑडियो कैलिब्रेशन के दौरान, ADAPTIQ हेडसेट के शीर्ष भाग पर एक माइक्रोफोन (ध्वनिबार के साथ प्रदान किया गया) इष्टतम ध्वनि की गुणवत्ता निर्धारित करने के लिए आपके कमरे की ध्वनि विशेषताओं को मापता है।

ADAPTIQ ऑडियो कैलिब्रेशन रन करें

यदि आप बाद में एक वैकल्पिक bass module या surround speakers कनेक्ट करते हैं, तो साउंडबार को स्थानांतरित करें, या किसी भी फर्नीचर को स्थानांतरित करें, इष्टतम ध्वनि की गुणवत्ता सुनिश्चित करने के लिए फिर से ADAPTIQ ऑडियो कैलिब्रेशन चलाएं।

ADAPTIQ ऑडियो कैलिब्रेशन को चलाने के लिए, बोस म्यूजिक ऐप का उपयोग करें। आप इस विकल्प को सेटिंग्स मेनू से एक्सेस कर सकते हैं।

साउंडबार नियंत्रण साउंडबार के शीर्ष पर और रिमोट पर स्थित हैं।

सुझाव: आप Bose Music ऐप का उपयोग करके अपने साउंडबार को भी नियंत्रित कर सकते हैं।

रिमोट फंक्शन

साउंडबार, ब्लूटूथ कनेक्शन और प्रीसेट को नियंत्रित करने के लिए रिमोट का उपयोग करें।

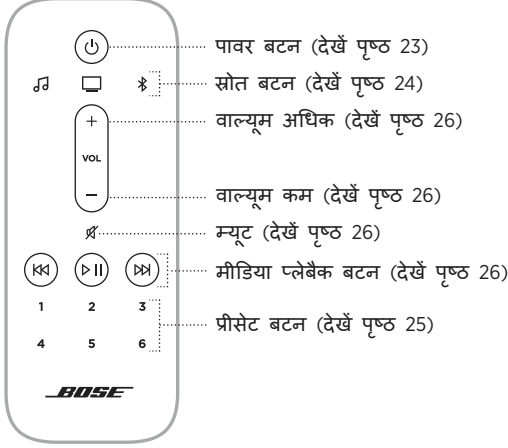

पावर ऑन/ऑफ

रिमोट पर, साउंडबार को ऑन/ऑफ करने के लिए पावर बटन  को दबाएं।



जब पाव ऑन किया जाता है, तो साउंडबार अंतिम सक्रिय स्रोत पर डिफॉल्ट हो जाता है।

नोट:

- जब आप साउंडबार को किसी AC (मेन) आउटलेट में प्लग करते हैं, तो साउंडबार का पावर स्वचालित रूप ऑन हो जाता है।
- जब साउंडबार बंद हो जाता है तब भी आप अपने वॉयस असिस्टेंट को एक्सेस कर सकते हैं।

सुझाव: आप साउंडबार को चालू / बंद करने के लिए Voice4Video™ का उपयोग भी कर सकते हैं (पृष्ठ 35 देखें)।

ऑटो-वेक (केवल ऑप्टिकल कनेक्शन)

जब भी कोई ध्वनि संकेत प्राप्त होता है, तो आप साउंडबार को पावर ऑन पर सेट कर सकते हैं।

ऑटो-वेक और डिफॉल्ट पॉवर सेटिंग्स के बीच टॉगल करने के लिए, 10 सेकंड के लिए  को तब तक दबाकर रखें जब तक आप एक टोन नहीं सुन ले और लाइट बार दो बार सफेद में नहीं दमके।

सुझाव: Bose Music ऐप का उपयोग करके आप ऑटो-वेक को भी नियंत्रित कर सकते हैं। आप इस विकल्प को सेटिंग्स मेनू से एक्सेस कर सकते हैं।

स्रोत

आप अपने रिमोट का उपयोग करके अपने टीवी, ब्लूटूथ कनेक्शन और Bose Music ऐप ऑडियो को नियंत्रित कर सकते हैं।

स्रोत का चयन करने के लिए, रिमोट पर उपयुक्त बटन (Bose Music ऐप 🎵, टीवी 📺, या Bluetooth 📶) दबाएँ।

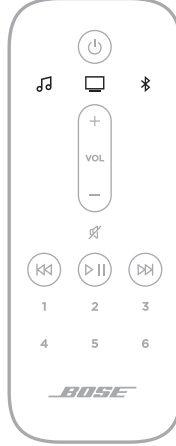

युक्तियाँ:

- आप अपने Bluetooth स्रोत का चयन करने के लिए Voice4Video™ का उपयोग भी कर सकते हैं (देखें पृष्ठ 35)।
- आप किसी स्रोत का चयन करने के लिए Bose Music ऐप का भी उपयोग कर सकते हैं।

प्रीसेट

साउंडबार में 6 प्रीसेट शामिल हैं जिन्हें आप अपनी पसंदीदा संगीत सेवाओं से ऑडियो चलाने के लिए सेट कर सकते हैं। एक बार सेट होने जाने पर, आप रिमोट पर एक बटन के साधारण स्पर्श या Bose Music ऐप का उपयोग करके किसी भी समय अपने ऑडियो तक पहुंच प्राप्त कर सकते हैं।



प्रीसेट के बारे में अधिक जानकारी के लिए, देखें पृष्ठ 37 पर “प्रीसेट निजीकरण”।



मीडिया प्लेबैक और वॉल्यूम



फ़ंक्शन	क्या करना है
प्ले/पॉज़	<p>▷ दबाएं।</p> <p>नोट:</p> <ul style="list-style-type: none"> जब ऑडियो रोका जाता है, तो प्रकाश बार के केंद्र में दो रोशनी गहरे सफेद में चमकती है जब तक कि ऑडियो फिर से शुरू नहीं हो जाता। आपका स्रोत Bose Music एप्प या Bluetooth कनेक्शन होने पर आप केवल ऑडियो चला सकते हैं/रोक सकते हैं।
आगे जाएं	▷▷ दबाएं।
पीछे जाएं	◀◀ दबाएं।
आवाज़ बढ़ाएं	<p>+ दबाएं।</p> <p>नोट: तेज़ी से आवाज़ बढ़ाने के लिए, + दबाकर थामे रखें।</p>
आवाज़ घटाएँ	<p>– दबाएं।</p> <p>नोट: तेज़ी से आवाज़ घटाने के लिए, – दबाकर थामे रखें।</p>
म्यूट/अनम्यूट	<p>🔇 दबाएं।</p> <p>जब ऑडियो म्यूट किया जाता है, तो लाइट बार का बायाँ भाग गहरा सफेद चमकता है जब तक कि ऑडियो फिर से शुरू नहीं हो जाता।</p> <p>सुझाव: अनम्यूट करने के लिए + भी दबा सकते हैं।</p>

सुझाव: आप कुछ स्रोतों के लिए मीडिया प्लेबैक और वॉल्यूम को नियंत्रित करने के लिए Voice4Video™ का उपयोग भी कर सकते हैं (पृष्ठ 35 देखें)।

वाँयस असिस्टेंट नियंत्रण

आप Google Assistant (देखें पृष्ठ 29) या अपने अमेज़न Alexa (देखें पृष्ठ 32) को नियंत्रित करने के लिए एक्शन बटन  और माइक्रोफोन ऑफ बटन  का उपयोग कर सकते हैं।

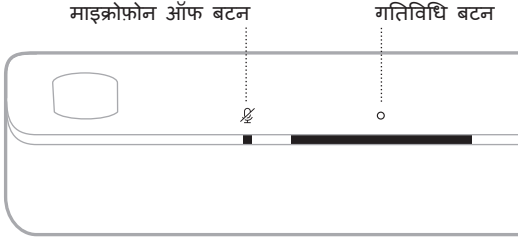

ऑडियो समायोजित करें



bass, treble, center channel, और height channel समायोजित करने के लिए, Bose Music एप्प का उपयोग करें। आप इन विकल्पों को सेटिंग मेनू से एक्सेस कर सकते हैं।

वॉयस असिस्टेंट विकल्प

Google Assistant या अपने Amazon Alexa तक जल्दी और आसानी से पहुंचने के लिए आप साउंडबार को सेट कर सकते हैं।

नोट:

- आप एक ही समय में Google Assistant और Amazon Alexa तक पहुंचने के लिए साउंडबार को सेट नहीं कर सकते हैं।
- Google Assistant और Amazon Alexa कुछ भाषाओं और देशों में उपलब्ध नहीं हैं।

प्रोग्रामिंग विकल्प	कैसे उपयोग करें
Google Assistant	आप अपनी आवाज़ और/या एक्शन बटन  का उपयोग करें (देखें पृष्ठ 29)।
Amazon Alexa	आप अपनी आवाज़ और/या एक्शन बटन  का उपयोग करें (देखें पृष्ठ 32)।

अपना वॉयस असिस्टेंट सेट अप करें

आप के शुरू करने से पहले, सुनिश्चित करें कि आपका मोबाइल डिवाइस और साउंडबार एक ही वाई-फाई नेटवर्क से जुड़े हैं।

अपना वॉयस असिस्टेंट सेट करने के लिए, Bose Music ऐप का उपयोग करें। आप इस विकल्प को सेटिंग्स मेनू से एक्सेस कर सकते हैं।

नोट:

- अपने वॉयस असिस्टेंट को सेट करते समय, सुनिश्चित करें कि आप उसी अॉडियो सेवा खाते का उपयोग करते हैं जिसका उपयोग आपने Bose Music ऐप में किया था।
- यदि आपके घर में कई Bose Music उत्पाद हैं, तो एक निर्बाध ध्वनि सहायक अनुभव के लिए, बस सभी Bose Music उत्पादों के लिए वॉयस असिस्टेंट सेट अप करने हेतु एक व्यक्ति को अपने Bose Music खाता और वॉयस असिस्टेंट खाता का उपयोग करने की सिफारिश करता है।

GOOGLE ASSISTANT तक पहुँचें

साउंडबार से, आप आसानी से केवल अपनी आवाज़ से घर पर संगीत का आनंद ले सकते हैं। आप अपना पसंदीदा संगीत चला सकते हैं, वॉल्यूम नियंत्रित कर सकते हैं, और उस गीत के बारे में जानकारी पा सकते हैं जिसे आप सुन रहे हैं, बिना हाथ लगाए। आप अपने दिन की योजना भी बना सकते हैं, अलार्म सेट कर सकते हैं, और अपने घर के चारों ओर स्मार्ट उपकरणों को नियंत्रित कर सकते हैं - बस अपनी आवाज़ का उपयोग करके। Google से बात करने के लिए बस "Ok Google" कहें या एक्शन बटन  पर टैप करें।

Google Assistant क्या कर सकता है, इसकी अधिक जानकारी के लिए, देखें: <https://support.google.com/assistant>

नोट:



- Google Assistant कुछ भाषाओं और देशों में उपलब्ध नहीं है।
- अपने Google Assistant के साथ संगीत बजाने के बारे में अधिक जानकारी के लिए, देखें पृष्ठ 31।

अपने स्वर का उपयोग करें

"Ok Google" से शुरू करें, फिर कहें:

इन्हें आजमाएं	क्या कहना है इस का उदाहरण
मनोरंजन का आनंद लें	कुछ संगीत बजाएं
अपने दिन की योजना बनाएं	आज मेरे कैलेंडर पर क्या है?
कार्यों को प्रबंधित करें	कल सुबह 7 बजे के लिए अलार्म सेट करें
अपने स्मार्ट होम को नियंत्रित करें	प्रकाश जला दें
उत्तर प्राप्त करें	इस सप्ताह का मौसम कैसा है?

साउंडबार नियंत्रणों का उपयोग करें

Google Assistant को नियंत्रित करने के लिए आप एक्शन बटन  और माइक्रोफोन ऑफ बटन  का उपयोग कर सकते हैं। वे साउंडबार के शीर्ष पर स्थित हैं।

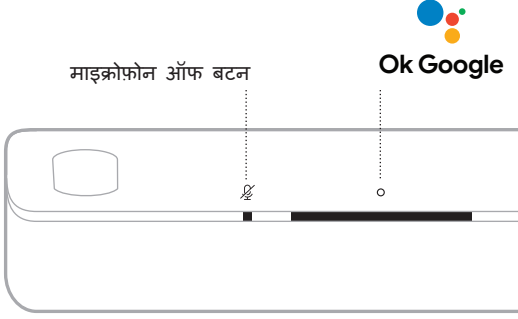

इन्हें आजमाएं	क्या करना है
Google से बात करें	<ul style="list-style-type: none"> ○ टैप करें फिर अपना अनुरोध करें। आजमाने की सूची के लिए, यहां जाएं: https://support.google.com/assistant
अलार्म और टाइमर बंद करें	<ul style="list-style-type: none"> ○ टैप करें।
Google Assistant बंद करें	<ul style="list-style-type: none"> ○ टैप करें।
माइक्रोफोन चालू/बंद करें	<ul style="list-style-type: none">  टैप करें। जब माइक्रोफोन बंद होता है, तो माइक्रोफोन ऑफ प्रकाश गहरे लाल रंग में चमकता है, और आप Google Assistant तक नहीं पहुंच सकते हैं।

GOOGLE ASSISTANT से संगीत बजाएं

Google को आपकी डिफॉल्ट ऑडियो सेवा या किसी विशिष्ट ऑडियो सेवा से संगीत चलाने के लिए कहें।

"Ok Google" से शुरू करें, फिर कहें:

इन्हें आजमाएं	क्या कहना है इस का उदाहरण
संगीत बजाएं	कुछ संगीत बजाएं। नोट: Google Assistant आपकी डिफॉल्ट ऑडियो सेवा का उपयोग करता है। डिफॉल्ट संगीत सेवा को बदलने के लिए, Google Assistant का उपयोग करें।
अपने स्पीकर को नियंत्रित करें	आवाज़ बढ़ाएँ।
किसी विशिष्ट ऑडियो सेवा से चलाएं	TuneIn पर NPR चलाएं। नोट: Google Assistant सभी ऑडियो सेवाओं का समर्थन नहीं करता है।
किसी विशिष्ट स्पीकर पर चलाएं	लिविंग रूम स्पीकर पर कुछ jazz खेलें। नोट: आप Bose Music ऐप में निर्दिष्ट किए गए स्पीकर नाम को कहना सुनिश्चित करें। यदि कई स्पीकरों का एक ही नाम है, तो Google Assistant ऐप में निर्दिष्ट नाम का उपयोग करें या बोस म्यूजिक ऐप में नाम बदलें।

डिफॉल्ट ऑडियो सेवा चुनें

Google Assistant के लिए प्रारंभिक सेटअप के दौरान, Google Assistant ऐप आपको डिफॉल्ट ऑडियो सेवा का चयन करने के लिए संकेत देता है। जब Google को बोस उत्पादों पर संगीत चलाने के लिए कहा जाता है, तो केवल Pandora और Spotify समर्थित डिफॉल्ट सेवाएं हैं। हालाँकि अन्य ऑडियो सेवाएँ सेटअप के दौरान उपलब्ध हैं, लेकिन वे समर्थित नहीं हैं।

सर्वोत्तम अनुभव के लिए, अपनी डिफॉल्ट ऑडियो सेवा के रूप में Pandora या Spotify चुनें। यदि आप एक असमर्थित ऑडियो सेवा चुनते हैं, तो आप संगीत बजाने का अनुरोध करते समय एक त्रुटि संदेश सुनते हैं।

AMAZON ALEXA तक पहुँचें

आपके साउंडबार पर Alexa के साथ, आप अपने जीवन को सरल बना सकते हैं और अपनी आवाज़ का उपयोग करके अपने संगीत को नियंत्रित कर सकते हैं। Alexa का उपयोग करना एक प्रश्न पूछने जितना आसान है। केवल कहें और Alexa आपके पसंदीदा गीत को चला सकता है, अगले ट्रैक पर जा सकता है, वॉल्यूम बदल सकता है, आपको समाचार और अधिक चीजें पढ़ सकता है। आपके साउंडबार पर Alexa केवल अपनी आवाज़ का उपयोग करके हमेशा आप के अपने स्मार्ट होम को नियंत्रित करना आसान बनाता है।

Alexa क्या कर सकती है, इस बारे में अधिक जानकारी के लिए देखें:

<https://www.amazon.com/usealexa>

नोट: Alexa सभी भाषाओं और देशों में उपलब्ध नहीं है।



अपने स्वर का उपयोग करें

"Alexa" से शुरू करें, फिर कहें:

इन्हें आज़माएं	क्या कहना है इस का उदाहरण
Alexa से बात करें	आरंभ करने में मेरी सहायता करें।
ऑडियो चलाएं	रॉक संगीत बजाएं। नोट: अमेज़ॉन संगीत को डिफ़ॉल्ट संगीत सेवा के रूप में सेट किया जाता है। डिफ़ॉल्ट संगीत सेवा को बदलने के लिए, Alexa ऐप का उपयोग करें।
ऑडियो पॉज़ करें	पॉज़।
वाल्ज्यूम नियंत्रित करें	वाल्ज्यूम बढ़ाएं।
अगले गीत पर जाएं	छोड़ें।
किसी विशिष्ट ऑडियो सेवा से चलाएं	TuneIn पर NPR चलाएं। नोट: Amazon Alexa सभी ऑडियो सेवाओं का समर्थन नहीं करता है।
किसी विशिष्ट स्पीकर पर चलाएं	किचन में हिप-हॉप jazz चलाएं। नोट: आप Bose Music ऐप में निर्दिष्ट किए गए स्पीकर नाम को कहना सुनिश्चित करें। यदि कई स्पीकरों का एक ही नाम है, तो Alexa ऐप में निर्दिष्ट नाम का उपयोग करें या बोस म्यूजिक ऐप में नाम बदलें।
टाइमर सेट करें	15 मिनट का एक टाइमर सेट करें।

इन्हें आज़माएं	क्या कहना है इस का उदाहरण
अधिक कौशल खोजें	मुझे कौशल से शुरुआत करने में मदद करें।
Alexa बंद करें	बंद करें।

साउंडबार नियंत्रणों का उपयोग करें

Amazon Alexa को नियंत्रित करने के लिए आप एक्शन बटन  और माइक्रोफोन ऑफ बटन  का उपयोग कर सकते हैं। वे साउंडबार के शीर्ष पर स्थित हैं।

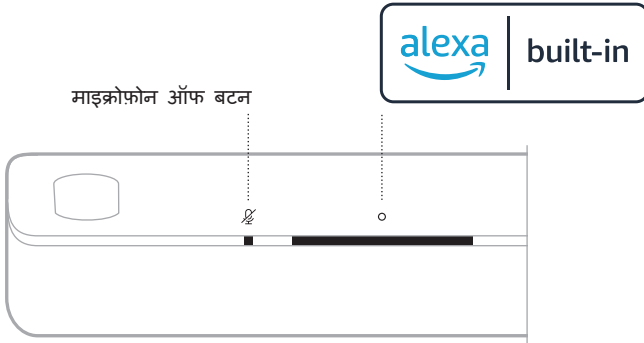

इन्हें आज़माएं	क्या करना है
Alexa से बात करें	<ul style="list-style-type: none"> ○ टैप करें फिर अपना अनुरोध करें। आज़माने की सूची के लिए, यहां जाएं: https://www.amazon.com/usealexa
अलार्म और टाइमर बंद करें	<ul style="list-style-type: none"> ○ टैप करें।
Alexa बंद करें	<ul style="list-style-type: none"> ○ टैप करें।
माइक्रोफोन चालू/बंद करें	<ul style="list-style-type: none">  टैप करें। नोट: जब माइक्रोफोन बंद होता है, तो माइक्रोफोन ऑफ प्रकाश गहरे लाल रंग में चमकता है, और आप Alexa तक नहीं पहुंच सकते हैं।

अमेज़न ALEXA से कॉल करना और संदेश भेजना

अपने घर और परिवार को बेहतर ढंग से जुड़े रहने में मदद करें। कमरे या घरों के बीच तत्काल दो-तरफ़ा वार्तालाप शुरू के लिए Alexa को अपने डिवाइस को एक इंटरकॉम में बदलने दें, या किसी भी कमरे से एक तरफ़ा घोषणाएं भेजें। आपके समर्थित मोबाइल फोन या टैबलेट पर आपके समर्थित Alexa डिवाइस या Alexa ऐप पर लगभग किसी को भी मुफ्त में कॉल करने या संदेश देने के लिए Alexa का उपयोग करें।

नोट: दोनों पक्षों के पास Alexa-सक्षम डिवाइस होना चाहिए, Alexa Calling और Messaging सुविधा उपलब्ध और सक्षम हो, और Alexa ऐप में दूसरे पक्ष को अनुमति दी गई हो।

Alexa Calling और Messaging सेट अप करें

Alexa Calling और Messaging सेट अप करने के लिए, Alexa ऐप का उपयोग करें।

अपने स्वर का उपयोग करें

"Alexa" से शुरू करें, फिर कहें:

इन्हें आज़माएं	क्या कहना है इस का उदाहरण
आप के घर पर ड्रॉप इन	"किचन" पर ड्रॉप इन करें नोट: यदि डिवाइस एक बोस उत्पाद है, तो सुनिश्चित करें कि आप Bose Music ऐप में दिए गए स्पीकर के नाम को कहते हैं। यदि कई स्पीकरों का एक ही नाम है, तो Alexa ऐप में निर्दिष्ट नाम का उपयोग करें या बोस म्यूजिक ऐप में नाम बदलें।
अपने घर के बाहर किसी पारिवारिक सदस्य या मित्र पर ड्रॉप इन	"माँ के किचन" पर ड्रॉप इन नोट: सुनिश्चित करें कि आप स्वामी के Bose Music ऐप और/या Alexa ऐप में दिए गए स्पीकर का नाम कहते हैं।
कॉल करें	माँ को कॉल करें।
कॉल का जवाब दें	जवाब दें।
कॉल या संदेश को अस्वीकार करें	अस्वीकार करें।
कॉल समाप्त करें	कॉल समाप्त करें।
संदेश प्ले करें	संदेश प्ले करें

इन्हें आज्ञामां	क्या कहना है इस का उदाहरण
आपातकालीन संपर्क पर कॉल करें	मेरे आपातकालीन संपर्क पर कॉल करें।
घोषणा करें	घोषणा करें कि रात का खाना तैयार है।

परेशान नहीं करें को सेट अप करें

आप सभी आवाक सूचनाओं, घोषणाओं और कॉल को साउंडबार में अस्थायी रूप से अक्षम कर सकते हैं।

अपने स्वर का उपयोग करें

"Alexa" से शुरू करें, फिर कहें:

इन्हें आज्ञामां	क्या कहना है इस का उदाहरण
परेशान नहीं करें को सक्षम करें	परेशान नहीं करें को चालू करें।
परेशान नहीं करें को अक्षम करें	परेशान नहीं करें को बंद करें

सुझाव: आप Alexa एप के उपयोग से भी परेशान नहीं करें को सेट अप कर सकते हैं

VOICE4VIDEO™ से ऑडियो नियंत्रित करें

बोस Voice4Video™ प्रौद्योगिकी आपके Amazon Alexa कीआवाज क्षमताओं को फैलता है जो कोई अन्य साउंडबार नहीं कर सकता। अपने स्मार्ट साउंडबार को नियंत्रित करने के अलावा, आप अपने टीवी और केबल या सैटेलाइट बॉक्स को सिर्फ अपनी आवाज से नियंत्रित कर सकते हैं। Alexa के एक सरल प्रश्न के साथ, आप अपने टीवी और स्मार्ट साउंडबार को चालू कर सकते हैं, अपने वीडियो स्रोत पर स्विच कर सकते हैं, नेटवर्क नाम या चैनल नंबर द्वारा स्टेशन को ट्यून कर सकते हैं, और तुरंत अपने पसंदीदा शो देखना शुरू कर सकते हैं। अनुपलब्ध रिमोट और रिमोट ट्यूटोरियल को अलविदा कहें, क्योंकि बोस Voice4Video™ हर किसी को विशेषज्ञों की तरह महसूस कराएगा - यहां तक कि दाईं या आपके तकनीक-से परेशान ससुराल वाले भी।

Voice4Video™ सेटअप करें

Voice4Video™ को सेटअप करने के लिए,

नोट: Voice4Video™ सेट करने से पहले, आपको Alexa को Bose Music ऐप में (पृष्ठ 28 देखें) सेट करना होगा।

अपने स्वर का उपयोग करें

"Alexa" से शुरू करें, फिर कहें:

इन्हें आजमाएं	क्या कहना है इस का उदाहरण
TV का पावर ऑन करें	TV ऑन करें।
TV का पावर ऑफ करें	TV बंद करें।
वीडियो चलाएँ	चलाएं
वीडियो पाँज़ करें	पाँज़।
वीडियो पुनः चलाएँ	पुनः चलाएँ
वीडियो आगे जाएं	आगे।
वीडियो पीछे जाएं	पिछला।
इनपुट ब्लूटूथ ऑडियो पर स्विच करें	ब्लूटूथ पर स्विच करें।
एक विशिष्ट नेटवर्क देखें*	NFL नेटवर्क देखें।
एक विशिष्ट चैनल नंबर देखें*	802 चैनल देखें।
अगले चैनल पर जाएं*	अगला चैनल।
पिछले चैनल पर लगाएं*	पिछला चैनल।

*केवल केबल या सैटेलाइट बॉक्स के लिए उपलब्ध है।

आप Bose Music ऐप या रिमोट का उपयोग करके प्रीसेट नियंत्रित कर सकते हैं।

नोट: जब आपका स्रोत ब्लूटूथ कनेक्शन हो तो आप प्रीसेट सेट नहीं कर सकते।

एक प्रीसेट सेट करें

1. Bose Music ऐप का प्रयोग करके संगीत बजाएं
2. रिमोट पर, Bose Music बटन  दबाएं।

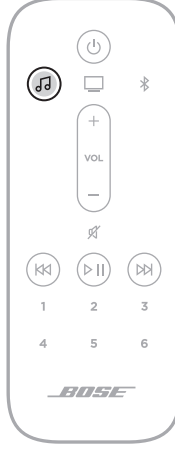

3. जब तक आप कोई स्वर नहीं सुनते तब तक एक प्रीसेट बटन दबाकर रखें।



एक प्रीसेट बजाएं

एक बार जब आप प्रीसेट को निजीकृत कर लेते हैं, संगीत चलाने के लिए रिमोट पर एक प्रीसेट बटन दबाएं।



एक मोबाइल उपकरण को कनेक्ट करें

1. रिमोट पर, ब्लूटूथ बटन * दबाएं।



प्रकाश बार नीले में चमकता है।

2. अपने मोबाइल उपकरण में ब्लूटूथ सुविधा को चालू करें।

नोट: ब्लूटूथ मेनू साधारणतः सेटिंग्स मेनू में ही पाई जाती है।

3. उपकरण सूची से आप अपने साउंडबार का चयन करें।

नोट: Bose Music ऐप में आपके साउंडबार के लिए आपके द्वारा दर्ज किए गए नाम को ढूंढें। यदि आपने अपने साउंडबार को नाम नहीं दिया है, तो डिफॉल्ट नाम दिखाई देता है।

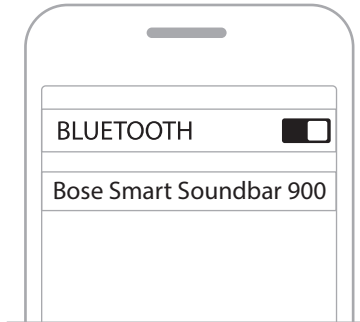

एक बार कनेक्ट होने पर, आप एक स्वर सुनते हैं और प्राकश बार गहरे सफेद में चमकता है फिर फीका होकर काला हो जाता है। साउंडबार का नाम मोबाइल उपकरण सूची में दिखाई देता है।

किसी मोबाइल उपकरण को डिस्कनेक्ट करें

अपने मोबाइल डिवाइस को डिस्कनेक्ट करने के लिए Bose Music ऐप का उपयोग करें।

सुझाव: आप अपने मोबाइल डिवाइस पर ब्लूटूथ सेटिंग्स का भी उपयोग कर सकते हैं।
ब्लूटूथ सुविधा को अक्षम करने से अन्य सभी डिवाइस डिस्कनेक्ट हो जाते हैं।

किसी मोबाइल उपकरण को पुनः कनेक्ट करें

रिमोट पर, ब्लूटूथ बटन ब्लूटूथ बटन ✱ दबाएं।

साउंडबार सबसे हाल ही में जुड़े उपकरणों के साथ जुड़ने की कोशिश करता है।

नोट:

- सुनिश्चित करें कि अपने मोबाइल उपकरण पर ब्लूटूथ सुविधा सक्षम है।
- उपकरण 30 फीट (9 मीटर) के भीतर और पावर ऑन होना चाहिए।

एक अतिरिक्त मोबाइल उपकरण को पेयर करना

साउंडबार उपकरण सूची में आप आठ उपकरण तक संचित कर सकते हैं।

नोट: आप एक समय में केवल एक ही उपकरण से ऑडियो बजा सकते हैं।

1. रिमोट पर, ब्लूटूथ बटन ✱ दबाकर थामे रखें जब तक कि लाइट बार नीले में नहीं दमकने लगे।
2. अपने मोबाइल डिवाइस पर, डिवाइस सूची से अपना साउंडबार चुनें।

नोट: सुनिश्चित करें कि अपने मोबाइल उपकरण पर ब्लूटूथ सुविधा सक्षम है।

साउंडबार उपकरण सूची साफ करें

1. रिमोट पर, ✱ को 10 सेकंडों तक दबाकर थामे रखें जब तक कि प्रकाश बार दो बार सफेद में चमके और फिर फीका होकर काले में नहीं बदल जाए।

प्रकाश बार नीले में चमकता है।

2. अपने उपकरण पर ब्लूटूथ सूची से साउंडबार को हटा दें।

सभी उपकरण साफ़ कर दिए गए हैं, और साउंडबार कनेक्ट होने के लिए तैयार हैं (देखें पृष्ठ 39)।

साउंडबार AirPlay 2 ऑडियो चलाने में सक्षम है, जो आपको अपने ऐप्पल डिवाइस से साउंडबार या मल्टीपल स्पीकरों में ऑडियो जल्दी प्रवाह करने की अनुमति देता है।

नोट:

- AirPlay 2 का उपयोग करने के लिए, आपको iOS 11.4 या उसके बाद वाले ऐप्पल डिवाइस की आवश्यकता होगी।
- आपका ऐप्पल डिवाइस और साउंडबार एक ही वाई-फाई नेटवर्क से जुड़ा होना चाहिए।
- AirPlay के बारे में अधिक जानकारी के लिए, यहां जाएं:
<https://www.apple.com/airplay>

कंट्रोल सेंटर से ऑडियो प्रवाहित करें

1. अपने ऐप्पल डिवाइस पर, कंट्रोल सेंटर खोलें।
2. स्क्रीन के ऊपरी-दाएँ कोने में ऑडियो कार्ड को टैप करके और थामे रखें, फिर AirPlay आइकन  पर टैप करें।
3. अपने साउंडबार का चयन करें।

किसी ऐप से ऑडियो प्रवाहित करें

1. एक संगीत ऐप खोलें (जैसे ऐप्पल संगीत), और चलाने के लिए ट्रैक चुनें।
2.  टैप करें।
3. अपने साउंडबार का चयन करें।

साउंडबार के सामने स्थित LED प्रकाश बार साउंडबार की स्थिति दिखाता है।

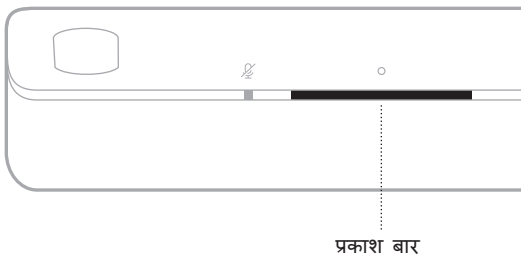

नोट: प्रकाश बार चयनित स्रोत की एक समय में एक स्थिति प्रदर्शित करता है।

वाई-फाई की स्थिति

साउंडबार के वाई-फाई कनेक्शन की स्थिति दिखाता है।

प्रकाश बार की गतिविधि	सिस्टम स्थिति
सफेद में चमकना	वाई-फाई से कनेक्ट करना
गहरे सफेद से फीका होकर काला होना	वाई-फाई से कनेक्ट

ब्लूटूथ स्थिति

मोबाइल उपकरणों के ब्लूटूथ कनेक्शन की स्थिति दिखाता है।

प्रकाश बार की गतिविधि	सिस्टम स्थिति
नीले में चमकना	मोबाइल उपकरण से कनेक्ट करने के लिए तैयार
सफेद में चमकना	मोबाइल उपकरण से कनेक्ट करना
गहरे सफेद से फीका होकर काला होना	मोबाइल उपकरण से कनेक्ट
सफेद प्रकाश दो बार चमकता है फिर फीका होकर काला हो जाता है।	डिवाइस सूची साफ करना

वॉयस असिस्टेंट स्थिति

आप के वॉयस असिस्टेंट की स्थिति दिखाता है।

प्रकाश बार की गतिविधि	सिस्टम स्थिति
बंद	वॉयस असिस्टेंट व्यर्थ है
सफ़ेद प्रकाश केंद्र में खिसकता है फिर गहरे में चमकता है	वॉयस असिस्टेंट सुन रहा है
सफ़ेद प्रकाश किनारे में खिसकता है	वॉयस असिस्टेंट सोच रहा है
सफ़ेद में चमकना (पूर्ण)	वॉयस असिस्टेंट बोल रहा है
पीले में चमकना	वॉयस असिस्टेंट से सूचना
गहरा सफ़ेद फिर सफ़ेद प्रकाश दोनों पक्षों पर खिसकता है	वॉयस असिस्टेंट से चेतावनी
हरे में दमकता है	कॉल करना या प्राप्त करना नोट: Amazon Alexa केवल।
गहरा हरा	कॉल से जुड़ा है नोट: <ul style="list-style-type: none"> जब कॉल काट दिया जाता है, तो प्रकाश बार फीका होकर काला हो जाता है। Amazon Alexa केवल।
गहरा बैंगनी फिर फीका होकर काले रंग के हो जाते हैं	परेशान नहीं करें सक्षमित है नोट: <ul style="list-style-type: none"> हर बार जब आप Alexa से बातचीत करने की कोशिश करते हैं, तो जब परेशान नहीं करें सक्षम होता है, तो लाइट बार बैंगनी हो जाता है। Amazon Alexa केवल।

माइक्रोफोन ऑफ प्रकाश

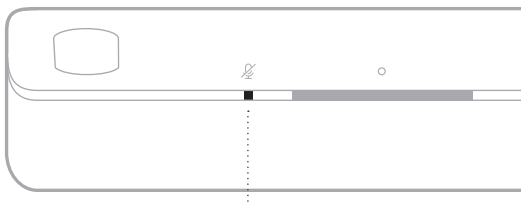

माइक्रोफोन ऑफ प्रकाश

हल्की गतिविधि

सिस्टम स्थिति

गहरा लाल

माइक्रोफोन बंद है

मीडिया प्लेबैक और वॉल्यूम स्थिति

मीडिया प्लेबैक और वॉल्यूम को नियंत्रित करते समय साउंडबार स्थिति दिखाता है।

प्रकाश बार की गतिविधि

सिस्टम स्थिति

दो केंद्र वाला प्रकाश गहरे सफेद में चमकता है



पॉज करें

प्रकाश बार का दायां सिरा सफेद में चमकता है



आवाज़ बढ़ाएं

प्रकाश बार का बायां सिरा सफेद में चमकता है।



आवाज़ घटाएँ







प्रकाश बार का बायां सिरा गहरे सफेद में चमकता है।





म्यूट

अद्यतन और त्रुटि स्थिति

सॉफ्टवेयर अद्यतन की स्थिति और त्रुटि अलर्ट दिखाता है।

प्रकाश बार की गतिविधि		सिस्टम स्थिति
गहरा अम्बेर		वाई-फाई सेटअप प्रगति में है
सफेद प्रकाश से दाएं से बाएं खिसकता है		अद्यतन डाउनलोड करना
सफेद प्रकाश से बाएं से दाएं खिसकता है		साउंडबार अद्यतन करना
4 बार अम्बेर में चमकता है		स्रोत त्रुटि - Bose Music ऐप देखें
4 बार लाल में चमकता है		अनुरोध अस्थायी रूप से अनुपलब्ध है - बाद में पुनः प्रयास करें
गहरा लाल		त्रुटि - बोस ग्राहक सेवा से संपर्क करें

वाई-फ़ाई क्षमता अक्षम/सक्षम करें

रिमोट पर, Bose Music बटन  और Skip forward बटन  को दबाकर थामे रखें जब तक कि लाइट बार दो बार सफ़ेद में दमक कर फीका होकर काला नहीं हो जाए।



सहायक सामग्री कनेक्ट करें (वैकल्पिक)

आप इनमें से किसी भी सहायक सामग्री को अपने साउंडबार से कनेक्ट कर सकते हैं। अधिक जानकारी के लिए, अपना अतिरिक्त स्वामी मार्गदर्शिका देखें।

- **Bose Bass Module 700:** Bose.com/BM700
- **Bose Bass Module 500:** Bose.com/BM500
- **Bose Surround Speakers 700:** Bose.com/SS700
- **Bose Surround Speakers:** Bose.com/SS

SIMPLESYNC™ तकनीक का उपयोग करके BOSE SOUNDLINK BLUETOOTH स्पीकर या बोस हेडफोन कनेक्ट करें

Bose SimpleSync™ तकनीक के साथ, आप अपने संगीत और फिल्मों को सुनने के लिए कुछ Bose SoundLink *Bluetooth* स्पीकर या बोस हेडफोन को नए तरीके से साउंडबार से कनेक्ट कर सकते हैं।

लाभ

- **एक निजी टीवी सुनने का अनुभव:** अपने बोस हेडफोन को साउंडबार से जोड़कर दूसरों को परेशान किए बिना टीवी सुनें। प्रत्येक हेडफोन पर अपने वॉल्यूम को जितना चाहें उतना कम रखने या साउंडबार को म्यूट करने के लिए प्रत्येक वॉल्यूम पर स्वतंत्र वॉल्यूम नियंत्रण का उपयोग करें।
- **ऑडियो का एक और कमरा:** अपने Bose SoundLink *Bluetooth* स्पीकर को साउंडबार से कनेक्ट करके एक ही समय में दो अलग-अलग कमरों में एक ही गाना सुनें।

नोट: SimpleSync™ तकनीक में 30 फीट (9 मीटर) तक की ब्लूटूथ रेंज है। दीवारें और निर्माण सामग्री ग्रहण को प्रभावित कर सकती हैं।

संगत उत्पाद

आप अधिकांश Bose SoundLink *Bluetooth* स्पीकर को साउंडबार, साथ ही Bose हेडफोन से कनेक्ट कर सकते हैं।

लोकप्रिय संगत उत्पादों में शामिल हैं:

- Bose SoundLink Revolve+ *Bluetooth* स्पीकर
- Bose SoundLink Mini *Bluetooth* स्पीकर
- Bose SoundLink Color *Bluetooth* स्पीकर
- Bose Noise Cancelling Headphones 700
- Bose QuietComfort 35 वायरलेस हेडफोन

नए उत्पादों को समय-समय पर जोड़ा जाता है। पूरी सूची और अधिक जानकारी के लिए, यहां जाएं: worldwide.Bose.com/Support/Groups

Bose Music ऐप का उपयोग करके कनेक्ट करें

अपने Bose SoundLink *Bluetooth* स्पीकर या बोस हेडफोन को साउंडबार से कनेक्ट करने के लिए, Bose Music ऐप का उपयोग करें। अतिरिक्त जानकारी हेतु, देखें: worldwide.Bose.com/Support/Groups

नोट:

- सुनिश्चित करें कि आपके द्वारा कनेक्ट किया जा रहा उत्पाद साउंडबार के 30 फीट (9 मीटर) के भीतर संचालित है, और दूसरे डिवाइस से कनेक्ट करने के लिए तैयार है। अधिक जानकारी के लिए, अपने उत्पाद के स्वामी मार्गदर्शिका देखें।
- आप साउंडबार में एक समय में केवल एक उत्पाद कनेक्ट कर सकते हैं।

BOSE SOUNDLINK *BLOOTOOTH* स्पीकर या बोस हेडफोन को फिर से कनेक्ट करें

अपने Bose SoundLink *Bluetooth* स्पीकर या बोस हेडफोन पर पावर ऑन करें।

आपके स्पीकर या हेडफोन साउंडबार सहित सबसे हाल ही में जुड़े ब्लूटूथ डिवाइस से कनेक्ट करने का प्रयास करते हैं।

नोट:

- साउंडबार सीमा (30 फीट या 9 मीटर) के भीतर और पावर ऑन होना चाहिए।
- यदि आपका स्पीकर कनेक्ट नहीं होता है, तो देखें पृष्ठ 58 पर “साउंडबार पहले से कनेक्ट किए गए Bose SoundLink *Bluetooth* स्पीकर के साथ फिर से कनेक्ट नहीं होता है”।
- यदि आप के हेडफोन्स कनेक्ट नहीं होता है, तो देखें पृष्ठ 58 पर “साउंडबार पहले से जुड़े बोस हेडफोन से पुनः कनेक्ट नहीं होता है”

अपने साउंडबार का अद्यतन करें

बोस म्यूजिक ऐप और आपके Wi-Fi नेटवर्क से कनेक्ट होने पर साउंडबार अपने आप अद्यतित हो जाता है।

रिमोट बैटरी लगाएं

1. रिमोट के पीछे बैटरी खाना कवर को खिसका कर खोलें।

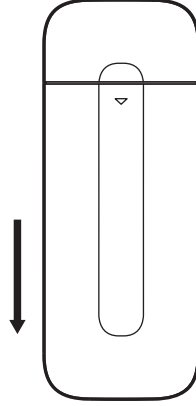

2. प्रदान की गई दो AAA (IEC-LR3) 1.5V बैटरियां डालें। खाने के अंदर + और - चिह्नों से बैटरियों के + और - चिन्हों का मिलान करें।

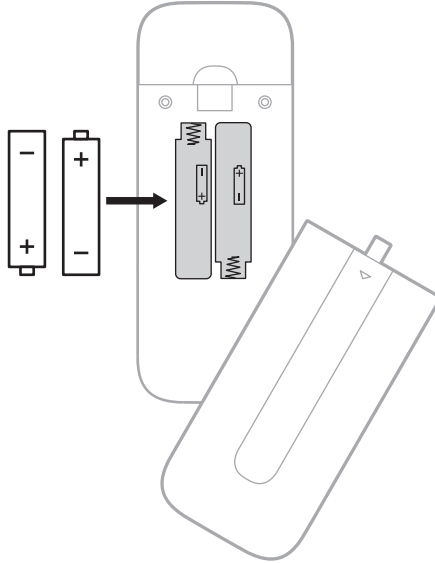

3. बैटरी के खाना कवर को वापस अपनी जगह पर खिसका दें।

साउंडबार साफ करें

एक नरम, सूखे कपड़े से साउंडबार की बाहरी सतहों को पोंछें।

सावधानियाँ:

- तरल पदार्थों को साउंडबार पर या किसी भी छिद्र में छिलकने नहीं दें।
- अप-फायरिंग स्पीकर या साउंडबार में हवा न उड़ाएं।
- अप-फायरिंग स्पीकर या साउंडबार को साफ करने के लिए वैक्यूम का उपयोग न करें।
- अप-फ़ेयरिंग स्पीकर या साउंडबार के पास किसी भी स्प्रे का उपयोग नहीं करें।
- किसी भी द्रावक, रासायनिक पदार्थ, या अल्कोहल मिश्रित सफाई घोल, अमोनिया या अपघर्षक का इस्तेमाल न करें।
- किसी भी छिद्र के अन्दर किसी वस्तु को जाने नहीं दें।

पार्ट्स और सामान का प्रतिस्थापन

बोस ग्राहक सेवा के माध्यम से पार्ट्स और सामान के प्रतिस्थापन का आदेश दिया जा सकता है।

देखें: worldwide.Bose.com/Support/SB900

सीमित वारंटी

आपका साउंडबार एक सिमित वारंटी के अंतर्गत है। सीमित वारंटी के विवरण के लिए हमारे वेबसाइट global.Bose.com/warranty पर जाएँ।

अपने उत्पाद को पंजीकृत करने हेतु, निर्देशों के लिए global.Bose.com/register पर जाएँ। पंजीयन कराने में असफलता आपके सीमित वारंटी अधिकारों को प्रभावित नहीं करेगी।

पहले इन समाधानों से प्रयास करें



यदि आप साउंडबार में समस्याओं का अनुभव करते/करती हैं।

- सुनिश्चित करें कि ध्वनिबार एक चालू AC (मेन) आउटलेट से जुड़ा हुआ है।
- सभी केबलों को सुरक्षित बनाएं।
- साउंडबार (देखें पृष्ठ 42) की अवस्था की जांच करें।
- Bose Music ऐप डाउनलोड करें और उपलब्ध सॉफ्टवेयर अपडेट चलाएं।
- स्थापना दिशानिर्देशों के अनुसार साउंडबार को स्थापित करें (देखें पृष्ठ 16)।
- उचित संचालन के लिए अपने मोबाइल डिवाइस की अनुशंसित सीमा के भीतर साउंडबार को स्थानांतरित करें।
- सुनिश्चित करें कि साउंडबार वायरलेस उपकरणों से कम से कम 1-3 फीट (0.3 - 0.9 मीटर) दूर है।
- जांचें कि साउंडबार, वैकल्पिक bass module और वैकल्पिक surround स्पीकर्स से किसी भी वाई-फाई एक्सेस पॉइंट्स को 8-10 फीट (2.4 - 3.0 मीटर) दूर रखा गया है।

अन्य समाधान

यदि आप अपनी समस्या को हल नहीं कर पाते हैं, तो सामान्य समस्याओं के लक्षण की पहचान करने और समाधान के लिए नीचे की तालिका देखें। यदि आप अपनी समस्या हल करने में नाकाम रहते हैं, तो बोस ग्राहक सेवा से संपर्क करें।

देखें: worldwide.Bose.com/contact

लक्षण	समाधान
आप के टीवी पर HDMI eARC नहीं है	अपने टीवी के HDMI ARC पोर्ट का उपयोग करें। साउंडबार को अपने टीवी से जोड़ने के लिए ऑप्टिकल केबल का उपयोग करें।
आप के टीवी पर HDMI eARC, HDMI ARC, या ऑप्टिकल पोर्ट नहीं है	एक ऑडियो कनवर्टर और अलग ऑडियो केबल, जैसे एक समाक्षीय, 3.5 मिमी या एनालॉग ऑडियो केबल (प्रदान नहीं की गई) का उपयोग करके अपने टीवी से कनेक्ट करें। आप के लिए आवश्यक कनवर्टर और केबल आप के TV पर उपलब्ध ऑडियो आउटपुट पोर्ट पर निर्भर करता है।
साउंडबार का पावर ऑन नहीं होता है	पावर कॉर्ड को एक दूसरे AC (मेन) आउटलेट में प्लग करें। साउंडबार पर पावर के लिए रिमोट कंट्रोल का उपयोग करें (देखें पृष्ठ 23)। साउंडबार और वैकल्पिक बास मॉड्यूल, या सराउंड स्पीकर के लिए पावर कॉर्ड को अनप्लग करें 30 सेकंड प्रतीक्षा करें और उन्हें चालू AC (मेन) आउटलेट में मजबूती से प्लग करें।
साउंडबार का पावर ऑफ नहीं होता है	साउंडबार नेटवर्क स्टैंडबाय मोड में हो सकता है। रिमोट पर, साउंडबार को जागृत करने के लिए पावर बटन  को दबाएं। साउंडबार का पावर ऑफ करने के लिए  को फिर दबाएं।

लक्षण	समाधान
Dolby Atmos में ऑडियो नहीं चल रहा है	<p>यह सुनिश्चित करने के लिए Bose Music app देखें कि ऑडियो Dolby Atmos में स्टीम हो रहा है। यदि यह Dolby Atmos में स्टीमिंग नहीं कर रहा है, तो सुनिश्चित करें कि आपके टीवी की उन्नत ऑडियो सेटिंग्स Dolby Atmos को साउंडबार से गुजरने की अनुमति दे रही है। अपने टीवी का स्वामी गाइड देखें।</p>
रिमोट असंगत है या काम नहीं करता है	<p>खाने के अंदर + और - चिह्नों से बैटरियों के + और - चिह्नों का मिलान करें (देखें पृष्ठ 49)।</p> <p>बैटरियों को बदलें (देखें पृष्ठ 49)।</p> <p>सुनिश्चित करें कि रिमोट साउंडबार के संचालन सीमा (20 फीट या 6 मीटर) में है।</p> <p>सुनिश्चित करें कि रिमोट और साउंडबार के बीच कोई अवरोध नहीं है।</p>
साउंडबार से अनिर्तर या कोई ऑडियो नहीं	<p>यदि प्रकाश बार का बायाँ भाग ठोस सफेद चमक रहा है, तो साउंडबार म्यूट है। ध्वनिबार को अनम्यूट करने के लिए म्यूट बटन \mathcal{M} दबाएं।</p> <p>सुनिश्चित करें कि आपका मोबाइल डिवाइस म्यूट नहीं है।</p> <p>साउंडबार (देखें पृष्ठ 26) या अपने मोबाइल डिवाइस पर वॉल्यूम बढ़ाएं।</p> <p>किसी भिन्न स्रोत पर स्विच करके (देखें पृष्ठ 24)।</p> <p>किसी भिन्न एप्लिकेशन या संगीत सेवा से ऑडियो चलाएं।</p> <p>यदि ऑडियो एक वाई-फाई स्रोत से है, तो राउटर को रीसेट करें।</p> <p>अपने मोबाइल उपकरण रीसेट करें।</p> <p>सुनिश्चित करें कि आप एक संगत ब्लूटूथ मोबाइल उपकरण का उपयोग कर रहे हैं।</p> <p>सुनिश्चित करें कि साउंडबार की HDMI केबल आपके टीवी पर HDMI eARC (एन्हांसड ऑडियो रिटर्न चैनल) लेबल वाले पोर्ट में डाली गई है, न कि एक मानक HDMI पोर्ट। यदि आपके टीवी में HDMI eARC पोर्ट नहीं है, तो HDMI ARC पोर्ट से कनेक्ट करें। यदि आपके टीवी में ARC पोर्ट नहीं है, तो साउंडबार को ऑप्टिकल केबल के उपयोग से कनेक्ट करें (देखें पृष्ठ 62)।</p> <p>यदि साउंडबार आपके टीवी के HDMI eARC (या ARC) पोर्ट से जुड़ा है, तो सुनिश्चित करें कि आपके टीवी सिस्टम मेनू में Consumer Electronics Control (CEC) सक्रम है। आपका टीवी किसी भिन्न नाम से CEC का उल्लेख कर सकता है। अपने टीवी का स्वामी गाइड देखें।</p> <p>अपने टीवी के HDMI eARC (या ARC) पोर्ट से HDMI केबल डिस्कनेक्ट करें और उसे पुनः कनेक्ट।</p> <p>अपने टीवी पर आउटपुट या OUT लेबल वाले पोर्ट में ऑप्टिकल केबल डालें, इनपुट या IN में नहीं।</p> <p>साउंडबार और वैकल्पिक bass module या surround स्पीकर के लिए पावर कॉर्ड को अनप्लग करें, 30 सेकंड प्रतीक्षा करें, और उन्हें लाइव एसी (मेन) आउटलेट में मजबूती से प्लग करें।</p> <p>Bose Music ऐप का उपयोग कर CEC को वैकल्पिक ऑन पर सेट करें।</p>

लक्षण	समाधान
Bass module या surround Speaker से कनेक्ट नहीं होता है	<p>समस्या निवारण के लिए अपने Bass module या surround Speaker स्वामी की मार्गदर्शिका देखें। (देखें पृष्ठ 47)।</p> <p>सुनिश्चित करें कि आप का बास Bass module या surround Speaker साउंडबार के साथ संगत हैं (देखें पृष्ठ 47)।</p> <p>साउंडबार और वैकल्पिक Bass module या surround Speaker के लिए पावर कॉर्ड को अनप्लग करें, 30 सेकंड प्रतीक्षा करें और उन्हें AC (मेन) आउटलेट में प्लग करें।</p>
Bass module या surround Speaker से कोई ऑडियो नहीं	<p>सुनिश्चित करें कि आप का Bass module या surround Speaker साउंडबार के साथ संगत हैं (देखें पृष्ठ 47)।</p> <p>सुनिश्चित करें कि Bose Music ऐप में सॉफ्टवेयर वर्तमान का है।</p> <p>Bose Music ऐप का उपयोग करके बास स्तर को समायोजित करें (देखें पृष्ठ 27)।</p> <p>किसी भिन्न स्रोत पर स्विच करके (देखें पृष्ठ 24)।</p>
ध्वनि टीवी स्पीकर से आ रहा है	<p>सुनिश्चित करें कि साउंडबार की HDMI केबल आपके टीवी पर HDMI eARC (एन्हांसड ऑडियो रिटर्न चैनल) लेबल वाले पोर्ट में डाली गई है, न कि एक मानक HDMI पोर्ट। यदि आपके टीवी में HDMI eARC पोर्ट नहीं है, तो HDMI ARC पोर्ट से कनेक्ट करें। यदि आपके टीवी में ARC पोर्ट नहीं है, तो ऑप्टिकल केबल का उपयोग करके साउंडबार से कनेक्ट करें (देखें पृष्ठ 62)।</p> <p>अपने टीवी के HDMI eARC (या ARC) पोर्ट से HDMI केबल डिस्कनेक्ट करें और उसे पुनः कनेक्ट।</p> <p>साउंडबार और वैकल्पिक Bass module या surround Speaker के लिए पावर कॉर्ड को अनप्लग करें, 30 सेकंड प्रतीक्षा करें और उन्हें AC (मेन) आउटलेट में प्लग करें।</p> <p>अपने TV के स्पीकर बंद कर दें। अपने टीवी का स्वामी गाइड देखें।</p> <p>अपने टीवी वॉल्यूम को इस की सबसे कम सेटिंग तक घटाएं।</p> <p>यदि साउंडबार आपके टीवी के HDMI eARC (या ARC) पोर्ट से जुड़ा है, तो सुनिश्चित करें कि आपके टीवी सिस्टम मेनू में Consumer Electronics Control (CEC) सक्रम है। आपका टीवी किसी भिन्न नाम से CEC का उल्लेख कर सकता है। अपने टीवी का स्वामी गाइड देखें।</p> <p>Bose Music ऐप का उपयोग कर CEC को वैकल्पिक ऑन पर सेट करें।</p>
खराब या विकृत ऑडियो	<p>यदि उपलब्ध हो तो विभिन्न स्रोतों का परीक्षण करें।</p> <p>सुनिश्चित करें कि आपका TV सराउंड साउंड ऑडियो से आउटपुट कर सकता है। अपने टीवी का स्वामी गाइड देखें।</p> <p>अगर ऑडियो किसी अन्य उपकरण से चलाया जा रहा है, तो उस उपकरण का वॉल्यूम कम करें।</p> <p>Bose Music ऐप का उपयोग करके बास स्तर को समायोजित करें (देखें पृष्ठ 27)।</p> <p>अपने TV के स्पीकर का पावर बंद कर दें। अपने टीवी का स्वामी गाइड देखें।</p> <p>ध्वनि की जांच करें (देखें पृष्ठ 63)।</p> <p>ADAPTiQ ऑडियो कैलिब्रेशन रन करें (देखें पृष्ठ 21)।</p>

लक्षण	समाधान
साउंडबार सही स्रोत से ऑडियो नहीं चलाता है या विलंब के बाद गलत स्रोत का चयन करता है	Bose Music ऐप का उपयोग कर CEC को वैकल्पिक ऑन पर सेट करें। अपने स्रोत पर CEC अक्षम करें। स्रोत स्वामी गाइड देखें।
साउंडबार और स्रोत का पावर एक साथ बंद/चालू नहीं करते हैं	रिमोट पर, स्रोत के लिए स्रोत बटन को दबाएं जो सिंक से बाहर है। स्रोत का पावर ऑन/ऑफ करने के लिए पावर बटन ⏻ को पावर बटन दबाएं।
साउंडबार वाई-फाई नेटवर्क से कनेक्ट नहीं होता है	Bose Music ऐप में, सही नेटवर्क नाम का चयन करें, और नेटवर्क पासवर्ड (केस-संवेदी) डालें। सुनिश्चित करें कि साउंडबार और आपका मोबाइल उपकरण एक ही वाई-फाई नेटवर्क से जुड़ा है। यदि आपकी नेटवर्क जानकारी बदल गई है, देखें पृष्ठ 20। सेटअप हेतु आप जिस मोबाइल उपकरण का उपयोग कर रहे हैं उसमें Wi-Fi को सक्षम करें। अपने मोबाइल उपकरण पर अन्य खुले एप्लीकेशन बंद कर दें। अपने मोबाइल उपकरण और राउटर को पुनरारंभ करें। यदि आपका राउटर 2.4GHz एवं 5GHz दोनों ही बैंडों का समर्थन करता है, तो यह सुनिश्चित करें कि (मोबाइल या कंप्यूटर) एवं साउंडबार दोनों उपकरण एक ही बैंड से जुड़े हैं। नोट: प्रत्येक बैंड को यह सुनिश्चित करने के लिए एक अद्वितीय नाम दें कि आप सही बैंड से कनेक्ट हो रहे हैं। राउटर रीसेट करें। साउंडबार और वैकल्पिक Bass module या surround Speaker के लिए पावर कॉर्ड को अनप्लग करें, 30 सेकंड प्रतीक्षा करें और उन्हें AC (मेन) आउटलेट में प्लग करें। अपने मोबाइल उपकरण पर Bose Music ऐप को अनइंस्टॉल करें, ऐप को पुनर्स्थापित करें और सेटअप पुनरारंभ करें। एक ईथरनेट केबल का उपयोग कर नेटवर्क से कनेक्ट करें। यदि एक अलग नेटवर्क से कनेक्ट कर रहे हैं और ऐप आपको सेटअप के लिए प्रेरित नहीं करता है, तो मुख्य स्क्रीन पर जाएं और साउंडबार जोड़ें।
साउंडबार Bluetooth डिवाइस के साथ कनेक्ट नहीं होता है	अपना मोबाइल उपकरण ऑन करें, ब्लूटूथ सुविधा ऑफ करें और फिर ऑन करें। ब्लूटूथ सूची से साउंडबार हटाएं। फिर कनेक्ट करें (देखें पृष्ठ 39)। एक भिन्न मोबाइल उपकरण को जोड़ें (देखें पृष्ठ 40)। सुनिश्चित करें कि आप एक संगत ब्लूटूथ मोबाइल उपकरण का उपयोग कर रहे हैं। अपने मोबाइल डिवाइस ब्लूटूथ सूची से साउंडबार हटाएं। फिर कनेक्ट करें (देखें पृष्ठ 39)। साउंडबार उपकरण सूची साफ करें (देखें पृष्ठ 40)। फिर कनेक्ट करें (देखें पृष्ठ 39)।

लक्षण	समाधान
साउंडबार AirPlay का उपयोग करके ऑडियो प्रवाहित नहीं करता है	<p>पृष्ठ 23 सुनिश्चित करें कि आपका साउंडबार चालू और सीमा में है (देखें)।</p> <p>सुनिश्चित करें कि आपका एप्पल डिवाइस और आपका साउंडबार एक ही वाई-फाई नेटवर्क से जुड़े हैं।</p> <p>अपने एप्पल डिवाइस को अद्यतित करें।</p> <p>सुनिश्चित करें कि साउंडबार अद्यतित है (देखें पृष्ठ 49)।</p> <p>यदि आप जिस संगीत ऐप से स्ट्रीमिंग कर रहे हैं, उसमें AirPlay आइकन  नहीं मिल पाता है, कंट्रोल सेंटर से ऑडियो स्ट्रीम करें।</p> <p>अतिरिक्त सहायता के लिए, देखें: https://www.apple.com/airplay</p>
Bose Music ऐप मोबाइल उपकरण पर काम नहीं करता है	<p>सुनिश्चित करें कि आपका मोबाइल उपकरण Bose Music ऐप के साथ संगत है और न्यूनतम सिस्टम आवश्यकताओं को पूरा करता है। अधिक जानकारी के लिए, अपने मोबाइल डिवाइस पर ऐप स्टोर देखें।</p> <p>अपने मोबाइल उपकरण पर Bose Music ऐप को अनइंस्टॉल करें, फिर ऐप को पुनर्स्थापित करें (देखें पृष्ठ 19)।</p>
किसी अन्य बोस खाते में जोड़ने के लिए साउंडबार दृश्यमान नहीं है	<p>Bose Music ऐप का उपयोग करके अपने साउंडबार पर साझा सक्षमित करना सुनिश्चित करें।</p> <p>सुनिश्चित करें कि साउंडबार और आपका मोबाइल उपकरण एक ही वाई-फाई नेटवर्क से जुड़ा है।</p>

लक्षण	समाधान
<p>Google Assistant प्रतिक्रिया नहीं देता है</p>	<p>सुनिश्चित करें कि माइक्रोफोन का बंद प्रकाश लाल नहीं है। माइक्रोफोन चालू करने के लिए, देखें पृष्ठ 30।</p> <p>सुनिश्चित करें कि Google Assistant Bose Music ऐप का उपयोग कर सेटअप किया गया है (देखें पृष्ठ 28)।</p> <p>नोट: साउंडबार को अपने वाई-फाई नेटवर्क से Bose Music ऐप का प्रयोग करके सेटअप और कनेक्ट किया जाना चाहिए। अपने मोबाइल उपकरण को वाई-फाई से कनेक्ट करें।</p> <p>अपने मोबाइल उपकरण को वाई-फाई से कनेक्ट करें।</p> <p>सुनिश्चित करें कि आप ऐसे देश में हैं जहां Google Assistant उपलब्ध है।</p> <p>सुनिश्चित करें कि आप Google Assistant ऐप के सबसे अद्यतित संस्करण का उपयोग कर रहे हैं।</p> <p>सुनिश्चित करें कि जागृत शब्द सक्षम है (देखें पृष्ठ 29)।</p> <p>सुनिश्चित करें कि आपका मोबाइल डिवाइस संगत है।</p> <p>Bose Music ऐप का उपयोग करके Google Assistant को साउंडबार से निकालें। Google Assistant को फिर से जोड़ें।</p> <p>अपनी डिफॉल्ट ऑडियो सेवा के रूप में Pandora या Spotify चुनें (देखें पृष्ठ 31)।</p> <p>सुनिश्चित करें कि आप Bose Music ऐप और Google Assistant ऐप पर एक ही ऑडियो सेवा खाते का उपयोग करते हैं।</p> <p>Google Assistant आपके अनुरोध का समर्थन नहीं कर सकता है। समय-समय पर नई सुविधाएं जोड़ी जाती हैं।</p> <p>अतिरिक्त सहायता के लिए, देखें: https://support.google.com/assistant</p>
<p>Google Assistant व्यक्तिगत परिणाम सेटिंग बदलें</p>	<p>व्यक्तिगत परिणामों को बंद करने या व्यक्तिगत परिणामों के लिए खाते को बदलने के लिए, Google Assistant ऐप में सेटिंग्स मेनू का उपयोग करें।</p>

लक्षण



समाधान

<p>Alexa प्रतिक्रिया नहीं देती है</p>	<p>सुनिश्चित करें कि माइक्रोफोन का बंद प्रकाश लाल नहीं है। माइक्रोफोन चालू करने के लिए, देखें पृष्ठ 33।</p> <p>सुनिश्चित करें कि Alexa Bose Music ऐप का उपयोग कर सेटअप किया गया है (देखें पृष्ठ 28)।</p> <p>नोट: साउंडबार को अपने वाई-फाई नेटवर्क से Bose Music ऐप का प्रयोग करके सेटअप और कनेक्ट किया जाना चाहिए।</p> <p>अपने मोबाइल उपकरण को वाई-फाई से कनेक्ट करें।</p> <p>सुनिश्चित करें कि आप ऐसे देश में हैं जहां अमेज़न Alexa उपलब्ध है।</p> <p>सुनिश्चित करें कि आप Alexa ऐप के सबसे अद्यतित संस्करण का उपयोग कर रहे हैं।</p> <p>सुनिश्चित करें कि आपका मोबाइल डिवाइस संगत है।</p> <p>सुनिश्चित करें कि जागृत शब्द सक्षम है (देखें पृष्ठ 32)।</p> <p>Bose Music ऐप का उपयोग करके Alexa को साउंडबार से निकालें। Alexa को फिर से जोड़ें।</p> <p>आप Bose Music ऐप में निर्दिष्ट किया गया नाम कहना सुनिश्चित करें। यदि कई साउंडबार का एक ही नाम है, तो Alexa ऐप में निर्दिष्ट नाम का उपयोग करें या बोस म्यूजिक ऐप में नाम बदलें।</p> <p>यदि Voice4Video™ का उपयोग कर रहे हैं:</p> <ul style="list-style-type: none"> • सुनिश्चित करें कि साउंडबार, आपके टीवी और/या केबल या सैटेलाइट बॉक्स के बीच कोई अवरोध नहीं है। • सुनिश्चित करें कि साउंडबार HDMI केबल (पृष्ठ 61 देखें) के उपयोग से जुड़ा हुआ है। • सुनिश्चित करें कि आपने Bose Music ऐप का उपयोग करके इस सुविधा को स्थापित किया है और अपने टीवी और/या केबल या सैटेलाइट बॉक्स को कनेक्ट किया है। • सुनिश्चित करें कि आपने अपने केबल/सैटेलाइट बॉक्स के लिए अपना पोस्टल कोड और सेवा प्रदाता दर्ज किया है। <p>Alexa आपके अनुरोध का समर्थन नहीं कर सकता है। समय-समय पर नई सुविधाएं जोड़ी जाती हैं।</p> <p>अतिरिक्त सहायता के लिए, यहां जाएं: https://www.amazon.com/usealexa</p>
<p>प्रीसेट प्रतिक्रिया नहीं देती है</p>	<p>सुनिश्चित करें कि प्रीसेट सेट किया गया है (देखें पृष्ठ 37)।</p>
<p>साउंडबार किसी Bose SoundLink Bluetooth स्पीकर या Bose हेडफोन से कनेक्ट नहीं होता है</p>	<p>सुनिश्चित करें कि आपका स्पीकर या हेडफोन का पावर ऑन है, साउंडबार के 30 फीट (9 मीटर) के भीतर है, और किसी अन्य डिवाइस से कनेक्ट करने के लिए तैयार है। अधिक जानकारी के लिए, अपने उत्पाद के स्वामी मार्गदर्शिका देखें।</p>

लक्षण	समाधान
साउंडबार पहले से कनेक्ट किए गए Bose SoundLink Bluetooth स्पीकर के साथ फिर से कनेक्ट नहीं होता है	जब तक आप अपने साउंडबार का नाम नहीं सुन लेते, तब तक अपने स्पीकर पर उत्पाद डिवाइस सूची में चुनने के लिए उत्पाद नियंत्रणों का उपयोग करें। उत्पाद-विशिष्ट निर्देशों के लिए, अपने स्पीकर स्वामी के गाइड देखें।
साउंडबार पहले से जुड़े बॉस हेडफोन से पुनः कनेक्ट नहीं होता है	Bose Music ऐप के उपयोग से कनेक्ट करें। आप इस विकल्प को सेटिंग्स मेनू से एक्सेस कर सकते हैं।
कनेक्टेड Bose SoundLink Bluetooth स्पीकर या बॉस हेडफोन से विलंबित ऑडियो	साउंडबार से कनेक्ट होने पर सभी Bose SoundLink Bluetooth स्पीकर सटीक सिंक में ऑडियो नहीं चला सकते हैं। यह देखने के लिए कि क्या आपका उत्पाद संगत है, देखें: worldwide.Bose.com/Support/Groups अपने स्पीकर या हेडफोन के लिए कोई भी उपलब्ध सॉफ्टवेयर अद्यतन इंस्टॉल करें। अद्यतनों की जांच के लिए, अपने उत्पाद के लिए अपने मोबाइल डिवाइस पर उपयुक्त बॉस ऐप खोलें या अपने कंप्यूटर पर btu.Bose.com पर जाएं।

साउंडबार रीसेट करें

फैक्टरी रीसेट सभी स्रोत, वॉल्यूम, नेटवर्क और ADAPTiQ ऑडियो कैलिब्रेशन सेटिंग्स को साउंडबार से साफ़ कर देता है और इसे मूल फैक्टरी सेटिंग्स पर वापस ला देता है।

1. रिमोट पर, पावर बटन  और फॉरवर्ड बटन  को 5 सेकंड तक दबाए रखें जब तक कि प्रकाश बार दो बार सफेद में चमक कर फीका होकर काला नहीं हो जाए।



साउंडबार रिबूट होता है। जब रीसेट पूरा हो जाता है, तो प्रकाश बार गहरे एम्बर में चमकता है।

2. साउंडबार के नेटवर्क और ऑडियो सेटिंग को पुनर्स्थापित करने के लिए:
 - a. अपने मोबाइल उपकरण पर Bose Music ऐप को लॉन्च करें और साउंडबार को अपने नेटवर्क में जोड़ें (देखें पृष्ठ 20 पर “किसी मौजूदा खाते में साउंडबार जोड़ें”)।
 - b. बोस म्यूजिक ऐप का उपयोग करके ADAPTiQ ऑडियो कैलिब्रेशन रन करें (देखें पृष्ठ 21)।

कनेक्शन विकल्प

निम्नलिखित कनेक्शन विकल्पों में से एक का उपयोग करके अपने टीवी पर साउंडबार को कनेक्ट करें:

- **विकल्प 1 (पसंदीदा):** HDMI eARC (Enhanced Audio Return Channel) या ARC
- **विकल्प 2:** ऑप्टिकल

नोट: अपने टीवी के HDMI eARC पोर्ट का उपयोग करने से आप साउंडबार का पावर, वाल्यूम और म्यूट फ़ंक्शन को नियंत्रित करने के लिए अपने टीवी रिमोट का उपयोग कर सकते हैं।

1. अपने TV के पीछे, **HDMI IN** और **Audio OUT** (ऑप्टिकल) पोर्ट खोजें।

नोट: आपके TV का पोर्ट पैनल जैसा दिखाया गया है वैसा नहीं भी हो सकता है। पोर्ट की बनावट देखें।

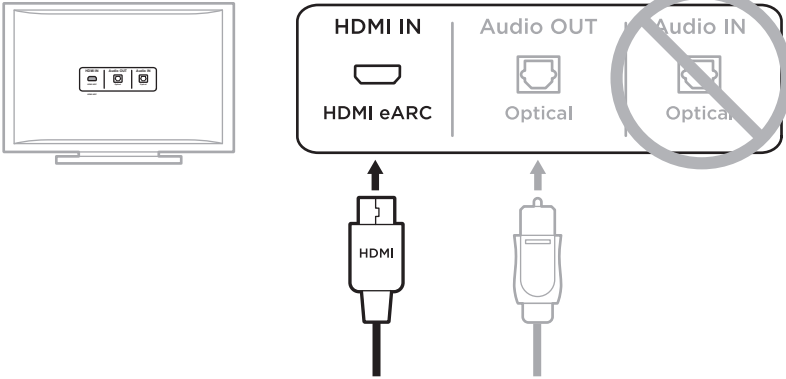

विकल्प 1 (पसंदीदा) HDMI eARC (या ARC): इस कनेक्शन के लिए HDMI केबल का उपयोग करें।

विकल्प 2 ऑप्टिकल: यदि आपके टीवी में HDMI eARC (या ARC) पोर्ट नहीं है, तो इस कनेक्शन के लिए ऑप्टिकल केबल का उपयोग करें।

2. एक ऑडियो केबल चुनें।

अपने TV को साउंडबार से कनेक्ट करें

एक ऑडियो केबल चुनने के बाद, साउंडबार को अपने TV से कनेक्ट करें।

विकल्प 1 (पसंदीदा): HDMI eARC या ARC

1. अपने TV के **HDMI eARC** या **ARC** पोर्ट में HDMI केबल का एक छोर डालें।
2. केबल के दूसरे छोर को साउंडबार पर **HDMI (eARC)** पोर्ट में डालें।



विकल्प 2: ऑप्टिकल

यदि आपके टीवी में HDMI eARC (या ARC) पोर्ट नहीं है, तो अपने टीवी को साउंडबार से जोड़ने के लिए ऑप्टिकल केबल का उपयोग करें।

1. ऑप्टिकल केबल के दोनों सिरों से सुरक्षात्मक टोपी हटाएं।

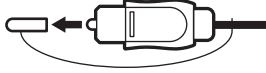

सावधानी: संलग्न कैप के साथ प्लग डालने से प्लग और/या पोर्ट को नुकसान हो सकता है।

2. अपने TV के **ऑप्टिकल आउट** में ऑप्टिकल केबल का एक छोर डालें।

सावधानी: प्लग को गलत अभिविन्यास में डालने से प्लग और/या पोर्ट क्षतिग्रस्त हो सकता है।

3. ऑप्टिकल केबल के दूसरे छोर पर प्लग को पकड़ें।

4. साउंडबार के **OPTICAL IN**, पोर्ट के साथ प्लग को संरेखित करें, और प्लग को सावधानी से डालें।

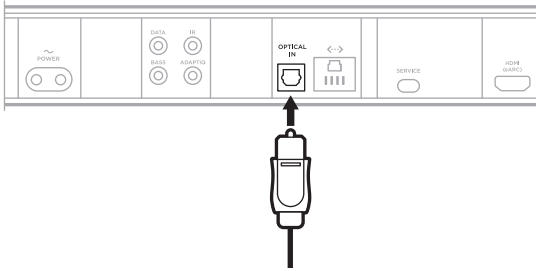

नोट: पोर्ट के पास एक कब्जादार दरवाजा होता है जो प्लग को डालते समय अंदर फिसल जाते हैं।

5. जब तक आप एक क्लिक नहीं सुनें या महसूस नहीं करें तब तक प्लग को पोर्ट में कड़ाई से दबाएं।



ध्वनि की जांच करें

1. अपने TV का पावर ऑन करें।
2. अपने TV के स्पीकर बंद कर दें।

नोट: अधिक जानकारी के लिए अपने TV का स्वामी गाइड देखें।

3. यदि आप एक केबल/उपग्रह बॉक्स या अन्य द्वितीयक स्रोत का उपयोग कर रहे हैं:
 - a. इस स्रोत का पावर ऑन करें।
 - b. उपयुक्त TV इनपुट का चयन करें।
4. साउंडबार का पावर ऑन करें (देखें पृष्ठ 23)।

आप साउंडबार से आ रही ध्वनि सुनते हैं।
5. रिमोट पर, म्यूट बटन M दबाएं।

आप TV स्पीकरों या साउंडबार से आ रही ध्वनि नहीं सुनते हैं।

नोट: यदि आप अपने साउंडबार को म्यूट करने के बाद अपने टीवी से ध्वनि सुनते हैं, तो देखें पृष्ठ 53 पर “ध्वनि टीवी स्पीकर से आ रहा है”।

يُرجى قراءة جميع تعليمات السلامة، والأمان، والاستخدام والاحتفاظ بها.

تعلن شركة Bose Corporation بموجبها أن هذا المنتج يخضع للمتطلبات الأساسية لتوجيه الاتحاد الأوروبي رقم 2014/53/EU والشروط الأخرى ذات الصلة وجميع متطلبات توجيهات الاتحاد الأوروبي المعمول بها. ويمكن العثور على إعلان المطابقة الكامل في الموقع التالي: www.Bose.com/compliance

يتوافق هذا المنتج مع جميع لوائح التوافق الكهرومغناطيسي المعمول بها لعام 2016 وجميع لوائح المملكة المتحدة الأخرى المعمول بها. ويمكن العثور على إعلان المطابقة الكامل في الموقع التالي: www.Bose.com/compliance

تعلن شركة Bose في هذا الكتيب أن هذا المنتج يتوافق مع المتطلبات الأساسية التي تنص عليها لوائح الأجهزة اللاسلكية لعام 2017 وجميع لوائح المملكة المتحدة الأخرى المعمول بها. ويمكن العثور على إعلان المطابقة الكامل في الموقع التالي: www.Bose.com/compliance



تعليمات مهمة للسلامة

اقرأ هذه التعليمات.

لا تستخدم سوى قطعة قماش جافة أثناء التنظيف.

لا تقم بسد أي فتحات للتهوية. قم بالتركيب حسب تعليمات جهة الصنع.

لا تقم بتركيب المنتج بالقرب من أي مصدر للحرارة مثل شبكات التدفئة، أو ممرات الحرارة، أو المواقد، أو أي جهاز آخر (بما في ذلك مكبرات الصوت) تنتج عنه حرارة.

لا تستخدم سوى الملحقات/المرفقات التي تحددها الشركة المُصنِّعة.

وكلّ جميع أعمال الصيانة إلى أفراد صيانة مؤهلين. يجب إجراء الصيانة عند تلف الجهاز بأي شكل من الأشكال، مثل تلف سلك التغذية الكهربائية أو القابس أو انسكاب سائل أو سقوط أشياء على الجهاز أو تعرضه للمطر أو الرطوبة أو عدم عمله بصورة اعتيادية أو سقوطه.

تحذيرات/تنبيهات

يشير وجود هذا الرمز على المنتج إلى وجود جهد كهربائي غير معزول وخطر داخل علبة المنتج وقد يشكل خطر حدوث صدمة كهربائية.



هذا الرمز الموجود على المنتج يعني أن هناك تعليمات مهمة متعلقة بالتشغيل والصيانة في هذا الدليل.



يحتوي الإطار على أجزاء صغيرة قد تتسبب في حدوث خطر الاختناق. غير مناسب للأطفال دون 3 سنوات.



يحتوي هذا المنتج على مادة مغناطيسية. استشر طبيبك فيما إذا كان لهذه السماعات تأثيرٌ على أي أجهزة طبية مزروعة لديك أو لا.



سطح هذا المنتج من الزجاج المقسى. توخَّ الحذر لتجنب الاصطدام. في حالة الكسر، تعامل بعناية مع الزجاج المكسور.



- لتقليل مخاطر الحريق أو الصدمة الكهربائية، يجب عدم تعريض هذا المنتج للمطر أو السوائل أو الرطوبة.
- لا تعرّض هذا المنتج لقطرات سوائل متساقطة أو متناثرة ولا تضع أوعية ممتلئة بالسوائل (مثل أواني الزهور) فوق المنتج أو بالقرب منه.
- أبقِ المنتج بعيدًا عن مصادر اللهب والحرارة. لا تضع أيّ مصادر لهب مكشوف (مثل الشموع المشتعلة) فوق المنتج أو بالقرب منه.
- لا تُجر أيّ تغييرات غير مصرّح بها لهذا المنتج.
- لا تستخدم عاكس مصدر الطاقة مع هذا المنتج.
- لا تستخدم المنتج في السيارات أو على متن القوارب.
- يجب الإبقاء على جهاز الفصل في وضع القابلية للتشغيل الفوري عند استخدام قابس التغذية الكهربائية أو وصلة الجهاز كجهاز فصل.
- قد تشكل البطارية المرفقة مع هذا المنتج خطرًا يؤدي إلى اندلاع حريق، أو انفجار، أو قد تُسبب حرقًا كيميائيًا إذا أسيء استخدامها، أو تم استبدالها بطريقة غير صحيحة، أو استبدالها بنوع غير صحيح.
- لا تستخدم سوى الأجهزة التالية لت تركيب هذا المنتج: Bose Soundbar Wall Bracket.
- عند تركيب المنتج، تأكد من أنه لا يسد أي فتحات تهوية في التلفزيون أو الشاشة الخاصة بك. راجع دليل المالك الذي يأتي برفقة التلفزيون أو الشاشة الخاصة بك وركبها بما يتوافق مع تعليمات الجهة المصنعة.
- نظرًا لمتطلبات التهوية، لا تنصح Bose بوضع المنتج في مكان ضيق مثل وضعه في تجويف الحائط أو في خزانة مغلقة.
- أبقِ البطاريات بعيدًا عن متناول الأطفال.
- قد تتسبب البطاريات بنشوب حريق أو التعرض لحرق كيميائي إذا استُخدمت بطريقة غير صحيحة. لا تقم بإعادة شحنها أو فكها أو تسخينها أو حرقها.

ملاحظة: تم اختبار هذا الجهاز وُجد أنه يتوافق مع حدود جهاز رقمي من الفئة B وفقاً للجزء رقم 15 من قواعد لجنة الاتصالات الفيدرالية (FCC). وقد وضعت هذه الحدود لتوفير الحماية المناسبة من التداخل الضار عند تركيب الجهاز في منطقة سكنية. يولد هذا الجهاز طاقة تردد لاسلكية ويستخدمها ويمكن أن يشعها، وإذا لم يتم تركيبه واستخدامه وفقاً للتعليمات، فيمكن أن يتسبب في حدوث تداخل ضار في الاتصالات اللاسلكية. ومع ذلك، فلا يوجد ضمان لعدم حدوث تداخل بسبب التركيب. إذا تسبب هذا الجهاز في حدوث تداخل ضار للاستقبال اللاسلكي أو التلفزيوني (يمكن التحقق من ذلك عن طريق إطفاء الجهاز وإعادة تشغيله)، فيوصى المستخدم بتصحيح التداخل باستخدام إجراء أو أكثر من الإجراءات التالية:

- تغيير اتجاه هوائي الاستقبال أو موضعه.
 - زيادة المسافة بين الجهاز وجهاز الاستقبال.
 - توصيل الجهاز بأخذ كهربائي في دائرة مختلفة عن الدائرة التي تم توصيل جهاز الاستقبال بها.
 - استشر الموزع المعتمد أو أحد الفنيين من ذوي الخبرة بأجهزة الراديو أو التلفاز لطلب المساعدة.
- قد يؤدي إجراء أي تغييرات أو تعديلات دون موافقة صريحة من شركة Bose Corporation إلى إلغاء ترخيص المستخدم لتشغيل هذا الجهاز.

يخضع هذا الجهاز للجزء 15 من قواعد لجنة الاتصالات الفيدرالية (FCC) ومعايير (معايير) المواصفات القياسية لموجات الراديو (RSS) المعفية من ترخيص مؤسسة الابتكار، والعلوم والتنمية الاقتصادية في كندا (ISED Canada). يخضع تشغيل الجهاز للشروطين التاليين: (1) ألا يتسبب هذا الجهاز في حدوث تداخل ضار، و(2) أن يقلل هذا الجهاز أي تداخل يتم استقباله بما في ذلك التداخل الذي قد يتسبب في عملية تشغيل غير مرغوب فيها.

يجب تركيب هذا الجهاز وتشغيله على مسافة 20 سم على الأقل بين مصدر الإشعاع وجسمك.

هذا الجهاز مُصمم للاستخدام الداخلي فقط عند تشغيله في نطاق يتراوح بين 5150 – 5250 ميغاهرتز للحد من احتمال حدوث تداخل ضار في نظم الأقمار الصناعية المتنقلة ذات القنوات المشتركة.

CAN ICES-3(B)/NMB-3(B)

جدول حالة الطاقة الخاصة بالمنتج

يمثل المنتج، وفقاً لمتطلبات التصميم الإيكولوجي لتوجيهات المنتجات ذات الصلة بالطاقة 2009/125/EC وكذلك التصميم الإيكولوجي لتوجيهات المنتجات ذات الصلة بالطاقة ولوائح معلومات الطاقة (التعديل) (الخروج من الاتحاد الأوروبي) لعام 2020، مع القاعدة (القواعد) التالية أو المستند (المستندات) التالية: اللائحة (المفوضية الأوروبية) رقم 1275 لسنة 2008، بصيغتها المعدلة بموجب لائحة (الاتحاد الأوروبي) رقم 801 لسنة 2013.

أوضاع الطاقة		معلومات حالة الطاقة المطلوبة
وضع الاستعداد الشبكي	وضع الاستعداد	
جميع أنواع الشبكات ≥ 2.0 واط	> 0.5 واط	استهلاك الطاقة في وضع الطاقة المحدد، عند إدخال 230 فولت/50 هرتز الوقت الذي بعد انتهائه يتم تبديل الجهاز تلقائياً إلى الوضع استهلاك الطاقة في وضع الاستعداد الشبكي في حال توصيل جميع منافذ الشبكة السلكية وتنشيط جميع منافذ الشبكة اللاسلكية عند إدخال 230 فولت/50 هرتز
≥ 20 دقيقة	> 2.5 ساعة	
≥ 2.0 واط	غير متوفر	
<p>Wi-Fi®: إلغاء التنشيط من خلال الضغط مع الاستمرار على أزرار Bose Music وتخطي للخلف (Skip Forward) على جهاز الريموت في وقت واحد. كرز تلك الخطوة للتنشيط.</p> <p>Bluetooth®: إلغاء التنشيط عن طريق مسح قائمة الإقران من خلال الضغط مع الاستمرار على زر Bluetooth على جهاز الريموت لمدة 10 ثوانٍ. قم بالتنشيط من خلال الإقران مع أحد مصادر Bluetooth.</p> <p>إيثرنت: إلغاء التنشيط من خلال إزالة كابل إيثرنت. التنشيط عن طريق إدراج كابل إيثرنت.</p>		إجراءات تنشيط/إلغاء تنشيط منفذ الشبكة. سيؤدي إلغاء تنشيط جميع الشبكات إلى تمكين وضع الاستعداد.

بالنسبة لأوروبا:

نطاقات تردد العملية التشغيلية من 2400 إلى 2483.5 ميغا هرتز، ومن 5150 إلى 5350 ميغا هرتز، ومن 5470 إلى 5725 ميغا هرتز.

الحد الأقصى لطاقة الإرسال: أقل من 20 ديسيبل ميلي واط من القدرة المشعة المكافئة المتناحية.

نطاق تردد العملية التشغيلية من 5725 إلى 5850 ميغا هرتز.

الحد الأقصى لنقل الطاقة أقل من 14 ديسيبل ميلي واط (25 ميلي واط) من القدرة المشعة المكافئة المتناحية.

الحد الأقصى لطاقة الإرسال أقل من الحدود التنظيمية؛ وهو ما يعني أن اختبار معدل الامتصاص النوعي SAR غير ضروري ومستثنى وفقاً للوائح السارية.

يقتصر هذا الجهاز على الاستخدام الداخلي عند تشغيله في النطاق الترددي من 5150 إلى 5350 ميغا هرتز في جميع الدول الأعضاء في الاتحاد الأوروبي المدرجة في الجدول.



بلجيكا	الدنمارك	جمهورية إيرلندا	المملكة المتحدة (إيرلندا الشمالية)	فرنسا	قبرص	سلوفاكيا	المجر	النمسا	السويد
بلغاريا	ألمانيا	البرتغال	اليونان	كرواتيا	لاتفيا	ليتوانيا	مالطا	بولندا	
التشيك	إستونيا	فنلندا	إسبانيا	إيطاليا	رومانيا	لوكسمبورج	هولندا	سلوفينيا	

هذا الرمز يعني أنه يجب عدم التخلص من المنتج مع النفايات المنزلية، بل يجب تسليمه إلى مرفق جمع نفايات مناسب لإعادة تدويره. يساعد التخلص السليم وإعادة التدوير على حماية الموارد الطبيعية، وصحة الإنسان، والبيئة. لمزيد من المعلومات حول التخلص من هذا المنتج وإعادة تدويره، تواصل مع البلدية المحلية أو خدمة التخلص من النفايات أو المتجر الذي اشترت منه هذا المنتج.



اللائحة الإدارية لأجهزة تردد الراديو منخفضة الطاقة

المادة الثانية عشرة

وفقاً لقواعد "اللائحة الإدارية للأجهزة ذات الترددات اللاسلكية منخفضة الطاقة"؛ يُحظر على أي شركة أو مؤسسة أو مستخدم تغيير ترددات أو تعزيز طاقة الإرسال أو تغيير السمة الأصلية أو الأداء في أي جهاز من الأجهزة المعتمدة ذات الترددات اللاسلكية منخفضة الطاقة؛ وذلك دون الحصول على إذن من اللجنة الوطنية الصينية للاتصالات (NCC).

المادة الرابعة عشر

لا تؤثر الأجهزة ذات الترددات اللاسلكية منخفضة الطاقة على أمن الطائرات ولا تتداخل مع الاتصالات القانونية (إن وجدت)، وفي حال حدوث تداخل، فيجب على المستخدم إيقاف تشغيلها على الفور إلى أن يتم إزالة هذا التداخل. الاتصالات القانونية المذكورة تعني الاتصالات اللاسلكية التي تعمل وفقاً لقانون الاتصالات.

من المؤكد أن الأجهزة ذات تردد الراديو منخفض الطاقة عُرضة للتداخل من قِبَل الاتصالات القانونية أو الأجهزة المشعة لموجات راديو الأجهزة الصناعية، والعلمية والطبية ISM.

يرجى التخلص من البطاريات المستخدمة بطريقة سليمة، من خلال اتباع القوانين المحلية. لا تحرقها.



جدول المواد الخطرة المحظور استخدامها بالصين

أسماء المواد أو العناصر السامة أو الخطرة ومحتوياتها						
المواد والعناصر السامة أو الخطرة						
اسم الجزء	الرصاص (Pb)	الزئبق (Hg)	الكاديوم (Cd)	سداسي الكروم (Cr(VI))	ثنائي الفينيل المعالج بالبروم (PBB)	أثير ثنائي الفينيل المعالج بالبروم (PBDE)
مركبات ثنائي الفينيل متعدد الكلور (PCB)	X	○	○	○	○	○
الأجزاء المعدنية	X	○	○	○	○	○
الأجزاء البلاستيكية	○	○	○	○	○	○
السماعات	X	○	○	○	○	○
الكبلات	X	○	○	○	○	○

تم إعداد هذا الجدول وفقاً لأحكام المعيار SJ/T 11364.

○: يشير إلى أن هذه المادة السامة أو الخطرة الموجودة في كل المواد المتجانسة لهذا الجزء أقل من الحد المقرّر في المعيار GB/T 26572.

X: يشير إلى أن هذه المادة السامة أو الخطرة الموجودة على الأقل في إحدى المواد المتجانسة لهذا الجزء أعلى من متطلبات التقييد لمعيار GB/T 26572.



جدول المواد الخطرة المحظور استخدامها بتايوان

اسم الجهاز: سماعة تعمل بالطاقة، تعيين النوع: 433829						
المواد المحظورة والرموز الكيميائية لها						
الوحدة	الرصاص (Pb)	الزئبق (Hg)	الكاديوم (Cd)	الكروم سداسي التكافؤ (Cr+6)	ثنائي الفينيل المعالج بالبروم (PBB)	إثير ثنائي الفينيل متعدد البروم (PBDE)
مركبات ثنائي الفينيل متعدد الكلور (PCB)	-	○	○	○	○	○
الأجزاء المعدنية	-	○	○	○	○	○
الأجزاء البلاستيكية	○	○	○	○	○	○
السماعات	-	○	○	○	○	○
الكبلات	-	○	○	○	○	○

ملاحظة 1: "○" تشير إلى أن النسبة المئوية لمحتوى المادة المحظورة لا تتجاوز النسبة المئوية للقيمة المرجعية الموجودة.

ملاحظة 2: يشير "-" إلى أن المادة المحظورة تتطابق مع الإغفاء.

تاريخ الصنع: يشير الرقم الثامن في الرقم المسلسل إلى سنة الصنع؛ إذ يشير الرقم "1" إلى 2011 أو 2021.

المستورد في الصين: Bose Electronics (Shanghai) Company Limited, Level 6, Tower D, No. 2337 Gudai Rd. Minhang District, Shanghai 201100

المستورد في الاتحاد الأوروبي: Bose Products B.V., Gorslaan 60, 1441 RG Purmerend, The Netherlands

المستورد في تايوان: Bose Taiwan Branch, 9F-A1, No. 10, Section 3, Minsheng East Road, Taipei City 104, Taiwan
رقم الهاتف: +886-2-2514 7676

المستورد في المكسيك: Bose de México, S. de R.L. de C.V., Paseo de las Palmas 405-204, Lomas de Chapultepec, 11000 México, D.F.
رقم الهاتف: +5255 (5202) 3545

المستورد في المملكة المتحدة: Bose Limited, Bose House, Quayside Chatham Maritime, Chatham, Kent, ME4 4QZ، بالمملكة المتحدة

القدرة المقننة على الإدخال: 100-240 فولت، \sim 50/60 هرتز، 65 وات

يوجد معرّف CMIIT على ملصق المنتج الموجود على الجزء الخلفي من مكبر الصوت.

يُرجى استكمال سجلاتك والاحتفاظ بها

يوجد الرقم المسلسل ورقم الموديل خلف مكبر الصوت.

الرقم المسلسل: _____

رقم الموديل: 433829

يُرجى الاحتفاظ بإيصال الشراء مع دليل المالك. الوقت مناسب الآن لتسجيل منتج Bose الخاص بك. يمكنك القيام بذلك بسهولة من خلال الانتقال إلى global.Bose.com/register

معلومات الأمان

يتميز هذا المنتج بإمكانية تلقي تحديثات الأمان التلقائية من Bose. ولتلقى تحديثات الأمان التلقائية، يجب عليك إكمال عملية إعداد المنتج في تطبيق Bose Music وتوصيل المنتج بالإنترنت. وإذا لم تُكمل عملية الإعداد، فستتحمل مسؤولية تثبيت تحديثات الأمان التي توفرها Bose.



تُعدّ Amazon.com, Inc. وAmazon music، وAlexa، وAmazon، وجميع الشعارات ذات الصلة علامات تجارية لشركة Amazon.com, Inc. أو الشركات التابعة لها.

تُعدّ Apple، وشعار Apple، وApple Music، وAirPlay، وApple Inc. علامات تجارية لشركة Apple Inc.، ومُسجّلة في الولايات المتحدة الأمريكية ودولٍ أخرى. App Store هي علامة خدمة لشركة Apple Inc.

إن استخدام بطاقة "Works with Apple" يعني أنه قد تم تصميم أحد الملحقات للعمل بصورة خاصة مع التقنية المذكورة في البطاقة، وأنه قد تم التصديق عليه من قِبَل المطور ليفي بمعايير أداء Apple.

العلامة التجارية النصية Bluetooth® وشعاراتها هي علامات تجارية مُسجّلة مملوكة لشركة Bluetooth SIG، وأي استخدام لهذه العلامات من قِبَل شركة Bose يكون بموجب ترخيص.

Dolby Atmos وDolby ورمز D المزدوج هي علامات تجارية مُسجّلة لشركة Dolby Laboratories Licensing Corporation. تم التصنيع بموجب ترخيص من Dolby Laboratories. أعمال سرية غير منشورة. حقوق الطبع والنشر للأعوام من 2012 إلى 2020 محفوظة لشركة Dolby Laboratories. جميع الحقوق محفوظة.

تُعدّ Google Play وGoogle علامتين تجاريتين تابعتين لشركة Google LLC.

إن مصطلحات HDMI، وHDMI High-Definition Multimedia Interface، وشعار HDMI هي علامات تجارية أو علامات تجارية مُسجّلة لشركة HDMI Licensing Administrator, Inc.

يحتوي هذا المنتج على خدمة iHeartRadio. حيث تُعدّ iHeartRadio علامة تجارية مسجلة لشركة iHeartMedia, Inc. هذا المنتج محمي بموجب بعض حقوق الملكية الفكرية لشركة Microsoft. يحظر استخدام هذه التقنية أو توزيعها خارج هذا المنتج دون الحصول على ترخيص من شركة Microsoft.

Pandora هي علامة تجارية أو علامة تجارية مُسجّلة لشركة Pandora Media مستخدمة بإذن من الشركة المالكة لها. QuickSet هي علامة تجارية مسجلة لشركة Universal Electronics Inc. في الولايات المتحدة ودولياً. حقوق الطبع والنشر © للأعوام من 2000 إلى 2021 محفوظة لشركة UEI

يتضمن هذا المنتج برمجيات Spotify والتي تخضع لترخيص الطرف الثالث الموجودة هنا: www.spotify.com/connect/third-party-licenses

Spotify هي علامة تجارية مسجلة لشركة Spotify AB.

تعدّ Wi-Fi Alliance® علامة تجارية مسجلة لشركة Wi-Fi Alliance.

ADAPTiQ، وBose، وBose Bass Module، وBose Music، وBose Music logo، وBose Noise، وBose Smart Soundbar، وCancelling Headphones، وBose Soundbar Wall Bracket، وBose، وBose Surround Speakers، وQuietComfort، وSimpleSync، وSoundLink، وSoundLink Revolve، وVoice4Video هي علامات تجارية لشركة Bose.

المقر الرئيسي لشركة Bose: 1-877-230-5639

حقوق الطبع والنشر © لعام 2022 محفوظة لشركة Bose Corporation. لا يجوز نسخ أي جزء من هذا الدليل، أو تعديله، أو توزيعه، أو استخدامه بطريقةٍ أخرى دون إذن كتابي مسبق.

لعرض إقرارات الترخيص السارية على مجموعات برامج الطرف الآخر المدمجة بوصفها مكونات لمنتج Bose Smart Soundbar 900 الخاص بك:

1. على جهاز الريموت، اضغط مع الاستمرار على زر * Bluetooth ثم زر تَحَطُّبٌ للخلف KK لمدة 5 ثوانٍ.
2. وصل كابل USB بموصل الخدمة في الجزء الخلفي من مكبر الصوت.
3. وصل الطرف الآخر للكابل بالكمبيوتر.
4. أدخل <http://203.0.113.1/opensource> في نافذة متصفح الكمبيوتر لعرض اتفاقية ترخيص المستخدم النهائي وإقرار الترخيص.

المتوفر في اللعبة

14 المحتويات

15 **DOLBY ATMOS®** تقنية

وضع مكبر الصوت

16 التوصيات

17 تركيب مكبر الصوت بالحاظ

17 ضبط مستوى الصوت للتثبيت على الحائط

إعداد مكبر الصوت

18 توصيل مكبر الصوت بالكهرباء

18 الاستعداد الشبكي

إعداد تطبيق BOSE MUSIC

19 تنزيل تطبيق Bose Music

مستخدمو تطبيق BOSE MUSIC الحاليون

20 إضافة مكبر الصوت للحساب الحالي

20 الاتصال بشبكة Wi-Fi مختلفة

معايرة الصوت ADAPTIQ

21 تشغيل معايرة الصوت ADAPTIQ

عناصر التحكم في مكبر الصوت

22 وظائف جهاز الريموت

23 تشغيل/إيقاف الطاقة

23 الاستيقاظ التلقائي (الاتصال الضوئي فقط)

24 المصادر

25 الإعدادات المسبقة

26 تشغيل الوسائط ومستوى الصوت

27 أزرار التحكم الخاصة بالمساعد الصوتي (Voice assistant)

27 ضبط الصوت

المساعد الصوتي (VOICE ASSISTANT)

28	خيارات المساعد الصوتي
28	إعداد المساعد الصوتي الخاص بك
29	الوصول إلى Google Assistant
29	استخدم صوتك
30	استخدام عناصر التحكم في مكبر الصوت
31	تشغيل الموسيقى باستخدام Google Assistant
31	اختيار إحدى الخدمات الصوتية الافتراضية
32	الوصول إلى Amazon Alexa
32	استخدم صوتك
33	استخدام عناصر التحكم في مكبر الصوت
34	الاتصال والمراسلة باستخدام Amazon Alexa
34	إعداد ميزة الاتصال والمراسلة من Alexa
34	استخدم صوتك
35	إعداد خاصية عدم الإزعاج
35	استخدم صوتك
35	التحكم في الصوت باستخدام Voice4Video™
35	إعداد Voice4Video™
36	استخدم صوتك

تخصيص إعداد مسبق

37	ضبط إعداد مسبق
38	تشغيل إعداد مسبق

اتصالات® BLUETOOTH

39	توصيل جهاز محمول
40	فصل الجهاز المحمول
40	إعادة توصيل جهاز محمول
40	توصيل جهاز محمول إضافي
40	مسح قائمة الأجهزة الخاصة بمكبر الصوت

بثّ المقاطع الصوتية باستخدام AIRPLAY

- 41 بثّ المقاطع الصوتية من Control Center
- 41 بثّ المقاطع الصوتية من التطبيق

حالة مكبر الصوت

- 42 حالة شبكة Wi-Fi
- 42 حالة Bluetooth®
- 43 حالة المساعد الصوتي
- 44 ضوء إيقاف تشغيل الميكروفون
- 44 تشغيل الوسائط وحالة مستوى الصوت
- 45 حالة الخطأ والتحديث

الخصائص المتقدمة

- 46 تعطيل/تمكين إمكانية Wi-Fi

توصيل منتجات BOSE

- 47 توصيل الملحقات (اختياري)
- 47 توصيل سماعة Bose SoundLink Bluetooth أو سماعات الرأس Bose باستخدام تقنية SimpleSync™
- 47 المزايا
- 47 المنتجات المتوافقة
- 48 الاتصال باستخدام تطبيق Bose Music
- 48 إعادة توصيل مكبر الصوت Bose SoundLink Bluetooth أو سماعات الرأس Bose

العناية والصيانة

- 49 تحديث مكبر الصوت
- 49 تركيب بطاريات جهاز الريموت
- 50 تنظيف مكبر الصوت
- 50 قطع الغيار والملحقات
- 50 ضمان محدود

استكشاف الأخطاء وإصلاحها

51 جَرِّب هذه الحلول أولاً

51 حلول أخرى

59 إعادة تعيين مكبر الصوت

الملحق: مرجع الإعداد

60 خيارات التوصيل

61 توصيل مكبر الصوت بجهاز التلفاز لديك

61 الخيار 1 (مفضل): ARC أو HDMI eARC

62 الخيار رقم 2: ضوئي

63 التحقق من الصوت

المحتويات

تأكد من إدراج الأجزاء التالية:



Bose Smart Soundbar 900

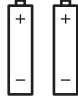

بطارية AAA (2)

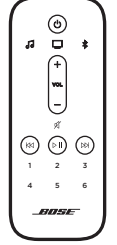

جهاز التحكم عن بُعد

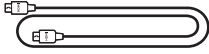

كبل HDMI

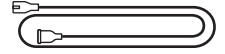

سلك الكهرباء*

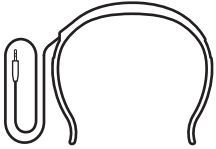

سماعات رأس ADAPTiQ

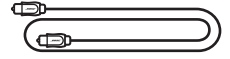

كبل ضوئي

* يمكن شحنه بأسلاك كهربائية متعددة. استخدم سلك الكهرباء الخاص بمنطقتك.

ملاحظة: إذا تلف أي جزء من المنتج أو تعرض زجاج مكبر الصوت للكسر، فلا تستخدمه. اتصل بموزع Bose المعتمد لديك أو اتصل بخدمة عملاء Bose.

تفضل بزيارة: worldwide.Bose.com/Support/SB900

يدعم Bose Smart Soundbar 900 تقنيّة Dolby Atmos®. يستخدم مكبر الصوت مكبرات صوت إضافية تُخرج الصوت لأعلى لتوفير صوت عالي الجودة من جميع الاتجاهات، مما يحقق تجربة صوت محيطيّة رائعة وغامرة وشاملة تمامًا.

التوصيات

- ضع مكبر الصوت أسفل جهاز التلفزيون الخاص بك وأمامه (مفضل) أو أعلاه مع توجيه مكبر الصوت الأمامي نحو الغرفة.
- للحصول على أفضل جودة صوت، تأكد من عدم انسداد السماعات الموجودة أعلى مكبرات الصوت (السماعات التي تُخرج الصوت لأعلى).
- عند تركيب مكبرات الصوت على الجدار، تأكد من ترك مسافة مقدرها 4 بوصات (10 سم) بين الجزء العلوي لمكبرات الصوت وجهاز التلفزيون.
- إذا وضعت مكبر الصوت على رف أو على منضدة التلفاز، فضع الجزء الأمامي لمكبر الصوت بأقرب شكل ممكن من الحافة الأمامية للرف أو المنضدة للحصول على أفضل جودة للصوت.
- ضع مكبر الصوت في الخارج وبعيدًا عن الخزانات الحديدية ومكونات الصوت/الفيديو الأخرى ومصادر الحرارة المباشرة.
- أوقف مكبر الصوت على أقدمه المطاطية على سطح مستو وثابت. لتوفير دعم أكثر ملاءمة، يجب إسناد كلا القدمين على السطح. فقد يتسبب الاهتزاز في تحريك مكبر الصوت، خصوصًا على الأسطح الملساء كالرخام أو الزجاج أو الخشب المصقول بشدة.
- احرص على وضع الجزء الخلفي من مكبر الصوت على مسافة 0.4 بوصة (1 سم) على الأقل من أي سطح آخر. يؤثر سد المنفذ (المنافذ) الموجود على هذا الجانب على جودة الصوت.
- تأكد من وجود مأخذ التيار المتردد (الرئيسي) في مكان قريب.
- لتجنب أي تداخل لاسلكي، ضع الأجهزة اللاسلكية الأخرى على بُعد مسافة تتراوح بين قدم واحد و3 أقدام (من 0.3 إلى 0.9 متر) على الأقل من مكبر الصوت.
- لتجنب التداخل اللاسلكي، قد يتعين وضع بعض نقاط الوصول الخاصة بشبكة Wi-Fi على مسافة تصل إلى 8 - 10 أقدام (2.4 - 3.0 م) بعيدًا عن مكبرات الصوت ووحدة الباص الاختيارية والسماعات المجسمة الاختيارية.
- للحصول على أفضل جودة للصوت، تجنّب وضع مكبر الصوت في خزانة مغلقة أو في وضع مائل في ركن.
- تجنّب وضع أي شيء فوق مكبر الصوت.

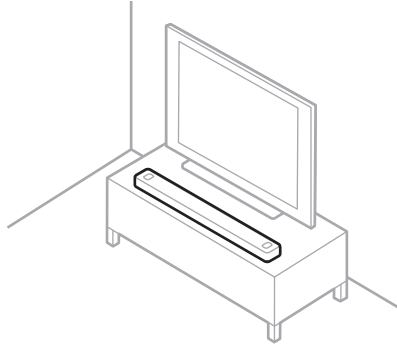

تنبيه: لا تضع مكبر الصوت على جانبه الأمامي أو الخلفي أو العلوي عند استخدامه.

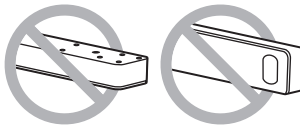

تركيب مكبر الصوت بالحائط

يمكنك تركيب مكبر الصوت على حائط. لشراء الكتيفة الجدارية لمكبر الصوت Bose Soundbar، اتصل بموزع Bose المعتمد لديك.

تفضل بزيارة: worldwide.Bose.com/Support/SB900

ملاحظة: تأكد من ترك مسافة مقدرها 4 بوصات (10 سم) بين الجزء العلوي لمكبرات الصوت وجهاز التلفزيون.

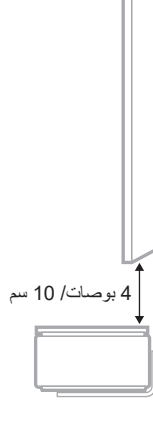

تنبيه: لا تستخدم أي أجهزة أخرى لتركيب مكبر الصوت.

ضبط مستوى الصوت للتثبيت على الحائط

بعد قيامك بتثبيت مكبر الصوت، يجب عليك تشغيل (انظر الصفحة 21).

ملاحظة: وفي حال إزالة مكبر الصوت من الجدار، قم بتشغيل ADAPTIQ مرة أخرى.

توصيل مكبر الصوت بالكهرباء

1. وصل سلك الكهرباء بمنفذ POWER الموجود خلف مكبر الصوت.
2. أدخل الطرف الآخر لسلك الكهرباء في مأخذ التيار المتردد (الرئيسي).

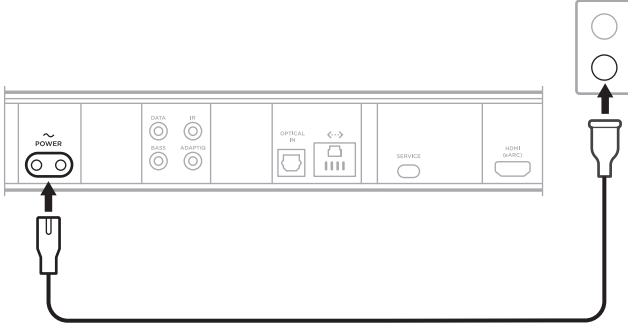

يتم تشغيل مكبر الصوت، ويُضيء شريط الضوء باللون الكهرماني الثابت.

الاستعداد الشبكي

يتحول مكبر الصوت إلى وضع الاستعداد الشبكي عند توقّف الصوت وعدم قيامك بالضغط على أي أزرار أو التحديث إلى المساعد الصوتي لديك لمدة 20 دقيقة.

لتنشيط مكبر الصوت من وضع الاستعداد الشبكي:

- على جهاز الريموت، اضغط على زر الطاقة (⏻)، أو زر المصدر (انظر الصفحة 24)، أو زر Bose Music (انظر الصفحة 25).
- شغل الصوت أو قم باستئناف تشغيله باستخدام جهازك المحمول أو استخدام تطبيق Bose Music.
- تحدث إلى Google Assistant أو Amazon Alexa.

ملاحظات:

- للوصول إلى المساعد الصوتي الخاص بك في وضع استعداد الشبكة، تأكد من إعداد مكبر الصوت باستخدام تطبيق Bose Music (راجع الصفحة 22)، وأن يكون الميكروفون قيد التشغيل (راجع الصفحة 44).
- يمكنك تعطيل مؤقت وضع الاستعداد باستخدام تطبيق Bose Music. يُمكنك الوصول إلى هذا الخيار من قائمة الإعدادات.

يُتيح لك تطبيق Bose Music إعداد مكبر الصوت الصغير والتحكم به من أيّ جهاز محمول، مثل الهاتف الذكي أو الكمبيوتر اللوحي.

باستخدام التطبيق، يُمكنك بتّ الموسيقى، وتعيين الإعدادات المسبقة وتغييرها، وإضافة خدمات الموسيقى، واستكشاف محطات الراديو عبر الإنترنت، وتهيئة Google Assistant أو Amazon Alexa الخاص بك، واختيار لغة المطالبات الصوتية الخاصة بك، وإدارة إعدادات مكبر الصوت، والاستمتاع بالمزايا الجديدة.

ملاحظة: إذا كنت قد أنشأت بالفعل حسابًا على Bose Music لمنتج آخر من منتجات Bose، فأضف مكبر الصوت إلى حسابك الحالي (راجع الصفحة 20).

تنزيل تطبيق BOSE MUSIC

1. في جهازك المحمول الخاص بك، نزل تطبيق Bose Music.

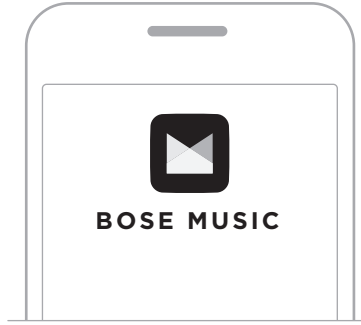

2. اتبع تعليمات التطبيق.

إضافة مكبر الصوت للحساب الحالي

لإضافة Bose Smart Soundbar 900، افتح تطبيق Bose Music وأضف مكبر الصوت الخاص بك.

الاتصال بشبكة WI-FI مختلفة

اتصل بشبكة مختلفة إذا تغير اسم الشبكة أو كلمة المرور الخاصة بك، أو إذا كنت ترغب في تغيير الشبكة أو إضافة شبكة أخرى.

1. في جهاز الريموت، اضغط مع الاستمرار على زر TV  وزر تَحَطِّ إلى الخلف KK حتى يتوهج شريط الضوء بلون كهربائي.

2. في جهازك المحمول، افتح إعدادات Wi-Fi.

3. حدد **Bose Smart Soundbar 900**.

4. افتح تطبيق Bose Music واتبع التعليمات الموجودة في التطبيق.

ملاحظة: إذا لم يظالبك التطبيق بالإعداد، فانتقل إلى الشاشة الرئيسية وأضف مكبر الصوت الخاص بك.

بعد إعداد مكبر الصوت باستخدام تطبيق Bose Music، يطلب منك التطبيق إجراء معاييرة الصوت ADAPTiQ للحصول على أفضل جودة للصوت. تعمل معاييرة الصوت ADAPTiQ على تخصيص صوت الجهاز على أصوات منطقة الاستماع لديك من خلال أخذ قياسات الصوت في أماكن متعددة في الغرفة. لإجراء معاييرة صوت، تحتاج لنحو 10 دقائق عندما تكون الغرفة هادئة.

أثناء معاييرة الصوت ADAPTiQ، يعمل أحد الميكروفونات الموجودة فوق سماعة رأس ADAPTiQ (المرفقة مع مكبر الصوت) على قياس خصائص صوت غرفتك لتحديد جودة الصوت المثالية.

تشغيل معاييرة الصوت ADAPTiQ

إذا قمت لاحقاً بتوصيل وحدة صوت الباص الاختيارية أو السماعات المجسمة، أو نقل مكبر الصوت، أو أي أثاث، فستعمل معاييرة الصوت ADAPTiQ مرة أخرى لضمان جودة الصوت المثلى.

لإجراء معاييرة الصوت ADAPTiQ، استخدم تطبيق Bose Music. يُمكنك الوصول إلى هذا الخيار من قائمة الإعدادات.

توجد عناصر التحكم في مكبر الصوت في الجزء العلوي من مكبر الصوت وفي جهاز الريموت.

نصيحة: يمكنك أيضًا التحكم في مكبر الصوت الخاص بك باستخدام تطبيق Bose Music.

وظائف جهاز الريموت

استخدم جهاز الريموت للتحكم في مكبر الصوت، واتصالات *Bluetooth*، والإعدادات المسبقة.

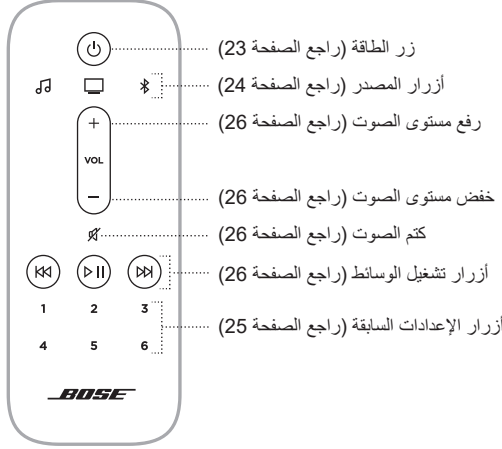

تشغيل/إيقاف الطاقة

في جهاز التحكم عن بُعد، اضغط على زر الطاقة (⏻) لتشغيل/إيقاف مكبر الصوت أو إيقاف تشغيله.



عند التشغيل، ينتقل مكبر الصوت بشكل افتراضي إلى آخر مصدر نشط.

ملاحظات:

- عند توصيل مكبر الصوت بمنفذ التيار المتردد (الرئيسي)، يتم تشغيل مكبر الصوت تلقائيًا.
- لا يزال بإمكانك الوصول إلى المساعد الصوتي الخاص بك أثناء إيقاف تشغيل مكبر الصوت.

نصيحة: كما يُمكنك أيضًا استخدام Voice4Video™ لتشغيل مكبر الصوت أو إيقاف تشغيله (راجع الصفحة 35).

الاستيقاظ التلقائي (الاتصال الصوتي فقط)

يمكنك ضبط مكبر الصوت حتى يعمل كلما تم تلقي إشارة صوت.

للتنقل بين إعدادات الاستيقاظ التلقائي وإعدادات التشغيل الافتراضية، اضغط مع الاستمرار على زر ⏻ لمدة 10 ثوانٍ إلى أن تسمع نغمة ويومض شريط الضوء باللون الأبيض مرتين.

نصيحة: يمكنك أيضًا التحكم في الاستيقاظ التلقائي باستخدام تطبيق Bose Music. يُمكنك الوصول إلى هذا الخيار من قائمة الإعدادات.

المصادر

يمكنك التحكم في توصيلات تلفازك و *Bluetooth*، وصوت تطبيق Bose Music باستخدام جهاز التحكم عن بُعد الخاص بك.

لاختيار مصدر، اضغط على الزر الملائم (تطبيق Bose Music، أو TV، أو *Bluetooth*) في جهاز التحكم عن بُعد.

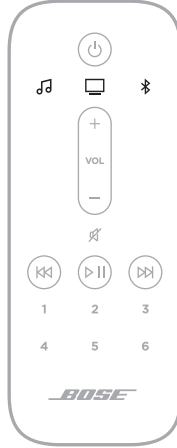

تلميحات:

- يُمكنك أيضًا استخدام Voice4Video™ لاختيار مصدر *Bluetooth* الخاص بك (راجع الصفحة 35).
- يُمكنك أيضًا استخدام تطبيق Bose Music لتحديد أحد المصادر.

الإعدادات المسبقة

يتضمن مكبر الصوت 6 إعدادات مسبقة يمكنك تعيينها لتشغيل الصوت من خدمات الموسيقى المفضلة لديك. وبمجرد التعيين، يمكنك الوصول إلى الصوت الخاص بك في أي وقت، وذلك بلمسة زر بسيطة على جهاز الريموت أو باستخدام تطبيق Bose Music.



للمزيد من المعلومات حول الإعدادات المسبقة، انظر "عناصر التحكم في مكبر الصوت" في الصفحة 22.

تشغيل الوسائط ومستوى الصوت



الوظيفة

الحل

<p>اضغط على > .</p> <p>ملاحظات:</p> <ul style="list-style-type: none"> • عند إيقاف الصوت مؤقتًا، يضيء مصباحان في منتصف شريط الضوء باللون الأبيض الثابت حتى استئناف تشغيل الصوت. • يمكنك تشغيل الصوت أو إيقافه مؤقتًا فقط عندما يكون المصدر الخاص بك هو تطبيق Bose Music أو اتصال عبر Bluetooth. 	<p>تشغيل/إيقاف مؤقت</p>
<p>اضغط على >>.</p>	<p>الانتقال للأمام</p>
<p>اضغط على <<.</p>	<p>تخطي إلى الخلف</p>
<p>اضغط على +.</p> <p>ملاحظة: لرفع مستوى الصوت بسرعة، اضغط مع الاستمرار على +.</p>	<p>رفع مستوى الصوت</p>
<p>اضغط على -.</p> <p>ملاحظة: لخفض مستوى الصوت بسرعة، اضغط مع الاستمرار على -.</p>	<p>خفض مستوى الصوت</p>
<p>اضغط على .</p> <p>عند كتم الصوت، يضيء الطرف الأيسر لشريط الضوء باللون الأبيض الثابت حتى استئناف تشغيل الصوت.</p> <p>نصيحة: يمكنك أيضًا الضغط على + لإلغاء كتم الصوت.</p>	<p>كتم الصوت/تشغيل الصوت</p>

نصيحة: يُمكنك أيضًا استخدام Voice4Video™ للتحكم في تشغيل الوسائط ومستوى الصوت لمصادر محدّدة (راجع الصفحة 35).

أزرار التحكم الخاصة بالمساعد الصوتي (VOICE ASSISTANT)

يُمكنك استخدام زر الإجراء ○ وزر إيقاف تشغيل الميكروفون ✕ للتحكم في Google Assistant (راجع الصفحة 29) أو Amazon Alexa (راجع الصفحة 32).

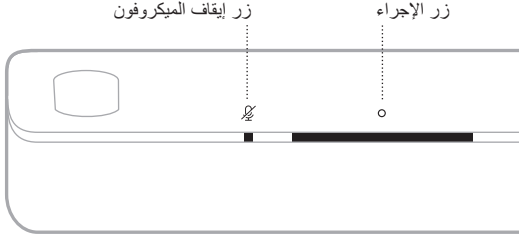

ضبط الصوت

لضبط صوت الباص، والطبقة الثلاثية، والقناة المركزية، وقناة الارتفاع، استخدم تطبيق Bose Music. يُمكنك الوصول إلى هذه الخيارات من قائمة الإعدادات.

خيارات المساعد الصوتي

يُمكنك ضبط مكبر الصوت ليصل بسرعة وسهولة إلى تطبيق Google Assistant أو Amazon Alexa.

ملاحظة:

- لا يُمكنك ضبط مكبر الصوت للوصول إلى Google Assistant و Amazon Alexa في الوقت نفسه.
- لا يتوفر تطبيق Google Assistant و Amazon Alexa في بعض البلدان واللغات.

خيارات البرمجة	كيفية الاستخدام
Google Assistant	استخدم صوتك و/أو زر الإجراء ○ (راجع الصفحة 29).
Amazon Alexa	استخدم صوتك و/أو زر الإجراء ○ (راجع الصفحة 32).

إعداد المساعد الصوتي الخاص بك

قبل أن تبدأ، تأكد من اتصال جهازك المحمول ومكبر الصوت الخاص بك بشبكة Wi-Fi نفسها.

لإعداد المساعد الصوتي الخاص بك، استخدم تطبيق Bose Music. يُمكنك الوصول إلى هذا الخيار من قائمة الإعدادات.

ملاحظات:

- عند إعداد المساعد الصوتي الخاص بك، تأكد من استخدام حساب الخدمة الصوتية نفسه الذي استخدمته في تطبيق Bose Music.
- إذا كان لديك العديد من منتجات Bose Music في منزلك، توصي Bose بأن يستخدم شخص واحد حساب Bose Music وحساب المساعد الصوتي لإعداد المساعد الصوتي بجميع منتجات Bose Music وذلك من أجل التمتع بتجربة مساعد صوتي سلسة.

الوصول إلى GOOGLE ASSISTANT

باستخدام مكبر الصوت، يمكنك الاستمتاع بالموسيقى في المنزل بسهولة بصوتك فحسب. يمكنك تشغيل موسيقاك المفضلة، والتحكم في مستوى الصوت، والعثور على المعلومات الخاصة بالأغنية التي تسمع إليها، وذلك دون الحاجة إلى استخدام يديك. كما يمكنك أيضاً التخطيط ليومك، وضبط المنبهات، والتحكم في الأجهزة الذكية في منزلك - باستخدام صوتك فقط. ما عليك سوى قول "Ok Google" أو الضغط على زر الإجراء ٥ للتحدث مع Google.

لمزيد من المعلومات حول ما يمكن لـ Google Assistant فعله، تفضل بزيارة:

<https://support.google.com/assistant>

ملاحظات:

- لا يتوفر تطبيق Google Assistant في بعض البلدان واللغات.
- للحصول على مزيد من المعلومات حول تشغيل الموسيقى باستخدام Google Assistant، راجع الصفحة 31.

استخدم صوتك

ابدأ بقول "Ok Google"، ثم قل:

أمثلة على ما يمكنك قوله	الأشياء التي ينبغي تجربتها
شغل بعض الموسيقى	استمتع بوسائل الترفيه
ما هي المهام التي يشتمل عليها جدول أعمالي اليوم؟	وضع خطة ليومك
اضبط منبهًا على الساعة 7 صباحًا غدًا	إدارة المهام
شغل الأضواء	التحكم في منزلك الذكي
ما حالة الطقس خلال عطلة نهاية الأسبوع هذه؟	الحصول على إجابات

استخدام عناصر التحكم في مكبر الصوت

يمكنك استخدام زر الإجراء ○ وزر إيقاف تشغيل الميكروفون ✎ للتحكم في Google Assistant. تقع عناصر التحكم فوق مكبر الصوت.

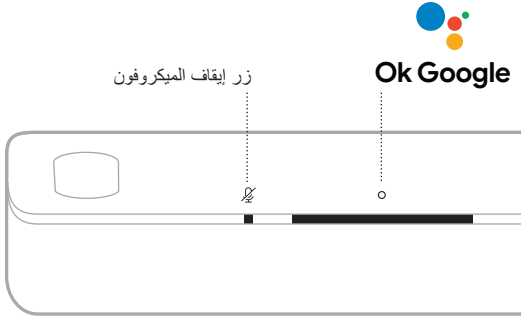

الأشياء التي ينبغي تجربتها	الحل
التحدث إلى Google	اضغط على ○ ثم نفوه بطلبك. للحصول على قائمة بالأشياء التي ينبغي تجربتها، تفضل زيارة: https://support.google.com/assistant
إيقاف الإنذارات والمؤقتات	اضغط على ○.
إيقاف Google Assistant	اضغط على ○.
تشغيل الميكروفون أو إيقافه	اضغط على ✎. عندما يكون الميكروفون قيد الإيقاف، يُضيء مؤشر إيقاف الميكروفون بلون أحمر ثابت، ولا يمكنك الوصول عندئذٍ إلى Google Assistant.

تشغيل الموسيقى باستخدام Google Assistant

اطلب من Google تشغيل الموسيقى من الخدمة الصوتية الافتراضية الخاصة بك أو من خدمة صوتية محددة. ابدأ بقول "Ok Google"، ثم قل:

أمثلة على ما يمكنك قوله	الأشياء التي ينبغي تجربتها
شغل بعض الموسيقى. ملاحظة: يستخدم Google Assistant الخدمة الصوتية الافتراضية الخاصة بك لتغيير الخدمة الصوتية الافتراضية، استخدم تطبيق Google Assistant.	تشغيل الموسيقى
ارفع مستوى الصوت.	التحكم في سماعتك
شغل محطة الراديو العام الوطني (NPR) على TuneIn. ملاحظة: لا يدعم Google Assistant بعض الخدمات الصوتية.	التشغيل من خدمة صوتية معينة
شغل بعض موسيقى الجاز في سماعات غرفة المعيشة. ملاحظة: تأكد من ذكر اسم السماعة التي قمت بتعيينها في تطبيق Bose Music. إذا كان لدى العديد من السماعات الاسم نفسه، فاستخدم الاسم الذي تم تعيينه في تطبيق Google Assistant أو غير الاسم في تطبيق Bose Music.	التشغيل على سماعة معينة

اختيار إحدى الخدمات الصوتية الافتراضية

أثناء الإعداد الأولي لـ Google Assistant، سيطالبك تطبيق Google Assistant بتحديد إحدى الخدمات الصوتية الافتراضية. عند الطلب من Google تشغيل الموسيقى مع منتجات Bose، تكون خدمتا Pandora و Spotify هما الخدمتان الافتراضيتان المدعومتان فقط. وعلى الرغم من أنه تم إدراج الخدمات الصوتية الأخرى على أنها متوفرة أثناء الإعداد، إلا إنها غير مدعومة.

للحصول على أفضل تجربة، اختر Pandora أو Spotify كخدمتك الصوتية الافتراضية. ستسمع رسالة خطأ عند طلب تشغيل الموسيقى وذلك إذا اخترت خدمة صوتية غير معتمدة.

الوصول إلى AMAZON ALEXA

باستخدام Alexa على مكبر الصوت الخاص بك، يمكنك تبسيط أمورك الحياتية واستخدام صوتك للتحكم في موسيقاك وغير ذلك الكثير. إذ يُعد استخدام Alexa أمرًا في غاية السهولة بقدر طرح أحد الأسئلة. فما عليك سوى أن تطلب ويمكن لـ Alexa تشغيل أغنيتك المفضلة، والتخطي إلى المسار التالي، وتغيير مستوى الصوت، وقراءة الأخبار والكثير. إذ يُسهل برنامج Alexa الموجود على مكبرات الصوت لديك من التحكم في منزلك الذكي، باستخدام صوتك فحسب.

للمزيد من المعلومات حول ما يُمكن أن يفعله Alexa، تفضل بزيارة: <https://www.amazon.com/usealexa>

ملاحظة: لا تتوفر Alexa في بعض البلدان واللغات.

استخدم صوتك

ابدأ بـ "Alexa"، ثم قل:

أمثلة على ما يمكنك قوله	الأشياء التي ينبغي تجربتها
.Help me get started	التحدث إلى Alexa
.Play rock music ملاحظة: تم إعداد Amazon Music كخدمة الموسيقى الافتراضية. لتغيير خدمة الموسيقى الافتراضية، استخدم تطبيق Alexa.	تشغيل مقطع صوتي
.Pause	إيقاف مؤقت الصوت
.Turn the volume up	التحكم في مستوى الصوت
.Skip	تخطي إلى الأغنية التالية
.Play NPR on Tunein ملاحظة: لا تدعم Amazon Alexa بعض الخدمات الصوتية.	التشغيل من خدمة صوتية معينة
“.Play jazz in the “Kitchen ملاحظة: تأكد من ذكر اسم السماعة التي قمت بتعيينها في تطبيق Bose Music. إذا كان لدى العديد من السماعات الاسم نفسه، فاستخدم الاسم الذي تم تعيينه في تطبيق Alexa أو غير الاسم في تطبيق Bose Music.	التشغيل على سماعة معينة
.Set a timer for 15 minutes	تعيين مؤقت

أمثلة على ما يمكنك قوله	الأشياء التي ينبغي تجربتها
.Help me get started with skills	اكتشاف المزيد من المهارات
.Stop	إيقاف Alexa

استخدام عناصر التحكم في مكبر الصوت

يمكنك استخدام زر الإجراء ○ وزر إيقاف تشغيل الميكروفون ✕ للتحكم في Amazon Alexa. تقع عناصر التحكم فوق مكبر الصوت.

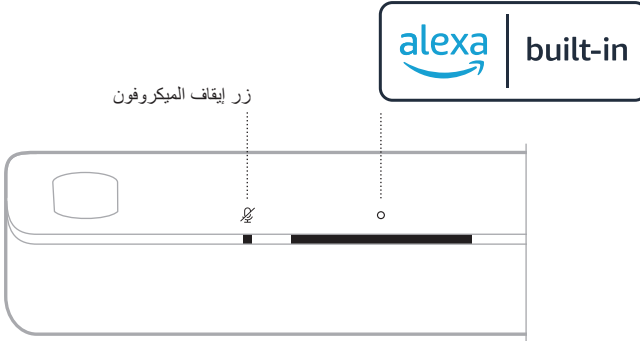

الحل	الأشياء التي ينبغي تجربتها
اضغط على ○ ثم تفوه بطلبك. للحصول على قائمة بالأشياء التي ينبغي تجربتها، تفضّل زيارة: https://www.amazon.com/usealexa	التحدث إلى Alexa
اضغط على ○.	إيقاف الإنذارات والمؤقتات
اضغط على ○.	إيقاف Alexa
اضغط على ✕. ملاحظة: عندما يكون الميكروفون قيد الإيقاف، يُضيء ضوء إيقاف الميكروفون بلون أحمر ثابت، ولا يمكنك الوصول عندئذٍ إلى Alexa.	تشغيل الميكروفون أو إيقافه

الاتصال والمراسلة باستخدام AMAZON ALEXA

ساعد أسرتك وعائلتك على البقاء متصلين بشكل أفضل. واسمح لـ Alexa أن يحول جهازك إلى جهاز اتصال داخلي لفتح محادثات فورية ثنائية الاتجاه بين الغرف أو المنازل، أو إرسال إعلانات أحادية الاتجاه من أي غرفة. واستخدم Alexa للاتصال أو إرسال رسائل إلى أي شخص مجاناً تقريباً على جهاز Alexa المدعوم أو تطبيق Alexa على هاتفك المحمول أو الكمبيوتر اللوحي المدعوم.

ملاحظة: يجب أن يكون لدى كلا الطرفين جهاز يدعم Alexa، وتكون ميزة الاتصال والمراسلة من Alexa متاحة وممكنة، ومنح الإذن للطرف الآخر في تطبيق Alexa.

إعداد ميزة الاتصال والمراسلة من Alexa

إعداد ميزة الاتصال والمراسلة من Alexa، استخدم تطبيق Alexa.

استخدم صوتك

ابدأ بـ "Alexa"، ثم قل:

أمثلة على ما يمكنك قوله

الأشياء التي ينبغي تجربتها

.Drop in on "Kitchen"	ملاحظة: إذا كان الجهاز أحد منتجات Bose، فتأكد من ذكر اسم السماعة التي قمت بتعيينها في تطبيق Bose Music. إذا كان لدى العديد من السماعات الاسم نفسه، فاستخدم الاسم الذي تم تعيينه في تطبيق Alexa أو غير الاسم في تطبيق Bose Music.	رُر أحد الأجهزة الموجودة في منزلك سريعاً
.Drop in on "Mom's Kitchen"	ملاحظة: تأكد من ذكر اسم مكبر الصوت في تطبيق Bose Music و/أو Alexa الخاص بالمالك.	رُر أحد أفراد العائلة أو الأصدقاء خارج منزلك سريعاً
.Call Mom		إجراء مكالمة
.Answer		الرد على مكالمة
.Decline		رفض مكالمة أو رسالة
.End call		إنهاء مكالمة
.Play message		عرض رسالة

أمثلة على ما يمكنك قوله	الأشياء التي ينبغي تجربتها
.Call my emergency contact	الاتصال بإحدى جهات الاتصال الخاصة بالطوارئ
.Announce that dinner is ready	إجراء إعلان

إعداد خاصية عدم الإزعاج

يمكنك تعطيل جميع الإخطارات، والإعلانات، والمكالمات الواردة على مكبرات الصوت بشكل مؤقت.

استخدم صوتك

ابدأ بـ "Alexa"، ثم قل:

أمثلة على ما يمكنك قوله	الأشياء التي ينبغي تجربتها
.Turn on Do Not Disturb	تمكين خاصية عدم الإزعاج
.Turn off Do Not Disturb	تعطيل خاصية "عدم الإزعاج"

نصيحة: يمكنك أيضًا إعداد خاصية عدم الإزعاج باستخدام تطبيق Alexa.

التحكم في الصوت باستخدام VOICE4VIDEO™

تعمل تقنية Bose Voice4Video™ على توسيع نطاق الإمكانيات الصوتية لـ Amazon Alexa الخاص بك بصورة لا مثيل لها. فبالإضافة إلى التحكم في مكبر الصوت الذكي الخاص بك، يمكنك التحكم في التلفاز أو علبة القمر الصناعي بصوتك فقط. فيطلب بسيط واحد فقط من Alexa، يمكنك تشغيل التلفاز ومكبر الصوت الذكي لديك، والتبديل إلى مصدر الفيديو الخاص بك، والانتقال إلى محطة عبر اسم الشبكة أو رقم القناة، أو بدء مشاهدة برامجك المفضلة على الفور. ودّع أجهزة التحكم عن بُعد المفقودة، وأدلة استخدامها، وذلك بفضل Bose Voice4Video™ الذي سيمنح شعور الخبرة للجميع - حتى جليسة الأطفال أو أصهارك الذين يواجهون مشكلات مع التكنولوجيا.

إعداد Voice4Video™

لإعداد Voice4Video™، استخدم تطبيق Bose Music.

ملاحظة: قبل إعداد Voice4Video™، يجب عليك ضبط Alexa في تطبيق Bose Music (راجع الصفحة 28).

استخدم صوتك

ابدأ بـ "Alexa"، ثم قل:

أمثلة على ما يمكنك قوله	الأشياء التي ينبغي تجربتها
.Turn on TV	تشغيل التلفاز
.Turn off TV	إيقاف تشغيل التلفاز
.Play	تشغيل الفيديو
.Pause	إيقاف مؤقت للفيديو
.Resume	استئناف الفيديو
.Next	تخطي مقطع فيديو للأمام
.Previous	تخطي مقطع فيديو للخلف
.Switch to <i>Bluetooth</i>	تحويل الإرسال إلى صوت Bluetooth
.Watch NFL Network	مشاهدة شبكة محددة*
.Watch channel 802	مشاهدة رقم قناة محددة*
.Next channel	تخطي إلى القناة التالية*
.Previous channel	تخطي للخلف إلى القناة السابقة*

*متاح لعلبتي الكبل أو القمر الصناعي فقط.

يمكنك التحكم في الإعدادات السابقة باستخدام تطبيق Bose Music أو جهاز الريموت. ملاحظة: لا يمكنك ضبط الإعدادات المسبقة عندما يكون مصدرك هو اتصال Bluetooth.

ضبط إعداد مسبق

1. قم ببيئ الموسيقى باستخدام تطبيق Bose Music.
2. على جهاز الريموت، اضغط على زر Bose Music.



3. اضغط مع الاستمرار على زر الإعداد المسبق إلى أن تسمع نغمة.



تَشغِيل إعداد مسبق

بمجرد التخصيص الشخصي لإعداداتك السابقة، اضغط على زر الإعداد المسبق على جهاز التحكم لتشغيل الموسيقى.



توصيل جهاز محمول

1. على جهاز التحكم عن بُعد، اضغط على زر *Bluetooth*.



يومض شريط الضوء بلون أزرق.

2. شغل ميزة *Bluetooth* على جهازك المحمول.

ملاحظة: يُعثر عادة على قائمة *Bluetooth* في قائمة الإعدادات.

3. حدد مكبر الصوت الخاص بك من قائمة الأجهزة.

ملاحظة: ابحث عن الاسم الذي أدخلته لمكبر الصوت الخاص بك في تطبيق *Bose Music*. إن لم تقم بتسمية مكبر الصوت الخاص بك، فسيظهر الاسم الافتراضي.

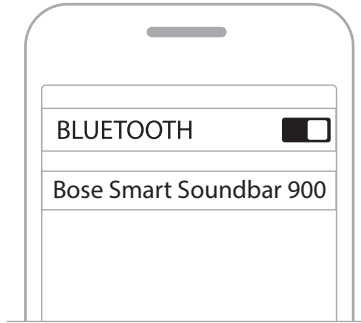

بمجرد التوصيل، ستسمع نغمة وسيضيء شريط الضوء بلون أبيض ثابت ثم يتلاشى إلى الأسود. يظهر اسم مكبر الصوت في قائمة الأجهزة المحمولة.

فصل الجهاز المحمول

استخدم تطبيق Bose Music لقطع اتصال جهازك المحمول.

نصيحة: يمكنك أيضًا استخدام إعدادات *Bluetooth* الموجودة في جهازك المحمول. ويؤدي تعطيل ميزة *Bluetooth* على جهازك إلى قطع الاتصال بجميع الأجهزة الأخرى.

إعادة توصيل جهاز محمول

في جهاز التحكم عن بُعد، اضغط على زر *Bluetooth* *.

وسيحاول مكبر الصوت الاتصال بأخر الأجهزة التي تم الاتصال بها.

ملاحظات:

- تأكد من تمكين ميزة *Bluetooth* على جهازك المحمول.
- يجب أن يكون الجهاز في نطاق 30 قدمًا (9 أمتار) وأن يتم تشغيله.

توصيل جهاز محمول إضافي

يُمكنك تخزين ما يصل إلى ثمانية أجهزة في قائمة الأجهزة الخاصة بمكبر الصوت.

ملاحظة: يمكنك تشغيل الصوت من جهاز واحد فقط في كل مرة.

1. على جهاز الريموت، اضغط مع الاستمرار على زر * إلى أن يتوهج شريط الضوء باللون الأزرق.

2. في جهازك المحمول، حدد مكبر الصوت من قائمة الأجهزة.

ملاحظة: تأكد من تمكين ميزة *Bluetooth* على جهازك المحمول.

مسح قائمة الأجهزة الخاصة بمكبر الصوت

1. في جهاز التحكم عن بُعد، اضغط مع الاستمرار على * لمدة 10 ثوانٍ إلى أن يومض شريط الضوء بلون أبيض مرتين، ثم يتلاشى إلى اللون الأسود.

يومض شريط الضوء بلون أزرق.

2. احذف مكبر الصوت من قائمة *Bluetooth* على جهازك.

يتم مسح جميع الأجهزة، ويكون مكبر الصوت جاهز للاتصال (راجع الصفحة 39).

يستطيع مكبر الصوت تشغيل مقاطع صوتية باستخدام AirPlay 2، والذي يسمح لك ببثّ المقاطع الصوتية بسرعة من جهاز Apple الخاص بك إلى مكبر الصوت أو العديد من السماعات.

ملاحظات:

- لاستخدام AirPlay 2، أنت بحاجة إلى أحد أجهزة Apple التي تعمل بنظام التشغيل iOS 11.4 أو الإصدار الأحدث.
- يجب توصيل جهاز Apple الخاص بك ومكبر الصوت بشبكة Wi-Fi واحدة.
- لمزيد من المعلومات حول AirPlay، تفضّل زيارة: <https://www.apple.com/airplay>

بثّ المقاطع الصوتية من CONTROL CENTER

1. من جهاز Apple الخاص بك، افتح مركز التحكم.
2. اضغط مع الاستمرار على بطاقة الصوت في الزاوية العليا اليمنى من الشاشة، ثم اضغط على أيقونة  في AirPlay.
3. حدد مكبر الصوت الخاص بك.

بثّ المقاطع الصوتية من التطبيق

1. افتح أحد تطبيقات الموسيقى (مثل Apple Music)، وحدد مقطعًا لتشغيله.
2. اضغط على .
3. حدد مكبر الصوت الخاص بك.

يعرض مؤشر الضوء LED الموجود أعلى مكبر الصوت حالة مكبر الصوت.

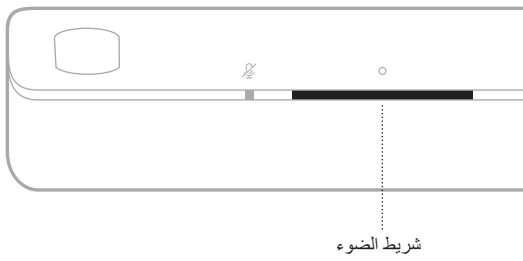

ملاحظة: يعرض مؤشر الضوء حالة واحدة في وقت تحديد المصدر.

حالة شبكة Wi-Fi

لعرض حالة اتصال Wi-Fi في مكبر الصوت.

حالة الجهاز	نشاط شريط الضوء
الاتصال بشبكة Wi-Fi	يتوهج باللون الأبيض
متصل بشبكة Wi-Fi	يتوهج بلون أبيض ثابت ثم يتلاشى إلى اللون الأسود

حالة BLUETOOTH

لعرض حالة اتصال Bluetooth في الأجهزة المحمولة.

حالة الجهاز	نشاط شريط الضوء
جاهز للاتصال بالجهاز المحمول	يتوهج باللون الأزرق
الاتصال بالجهاز المحمول	يتوهج باللون الأبيض
متصل بالجهاز المحمول	يتوهج بلون أبيض ثابت ثم يتلاشى إلى اللون الأسود
يتم الآن مسح قائمة الأجهزة	يوميض اللون الأبيض مرتين ثم يتحول إلى اللون الأسود

حالة المساعد الصوتي

لعرض حالة المساعد الصوتي (Voice Assistant) لديك.

حالة الجهاز	نشاط شريط الضوء
المساعد الصوتي في الوضع الخامل	إيقاف
المساعد الصوتي في وضع الاستماع	يمر الضوء الأبيض منزلقًا إلى الوسط ثم يُضيء بقوة
المساعد الصوتي في وضع التفكير	يتحرك الضوء الأبيض إلى الحواف الجانبية
المساعد الصوتي في وضع التحدث	يتوهج باللون الأبيض (بالكامل)
إشعار من المساعد الصوتي	يتوهج باللون الأصفر
تنبيه من المساعد الصوتي	ضوء أبيض ثابت ثم يتحرك الضوء الأبيض إلى الحواف الجانبية
تلقي المكالمات أو إجراؤها ملاحظة: Amazon Alexa فقط.	يتوهج باللون الأخضر
متصل بالمكالمة ملاحظات: • عند فصل المكالمة، يتلاشى ضوء شريط الضوء إلى اللون الأسود. • Amazon Alexa فقط.	أخضر ثابت
خاصية عدم الإزعاج ممكنة ملاحظات: • عند تمكين خاصية عدم الإزعاج، يتوهج مؤشر الضوء باللون الأرجواني في كل مرة تحاول فيها التفاعل مع Alexa. • Amazon Alexa فقط.	يتوهج بلون أرجواني ثابت ثم يتلاشى إلى اللون الأسود

ضوء إيقاف تشغيل الميكروفون

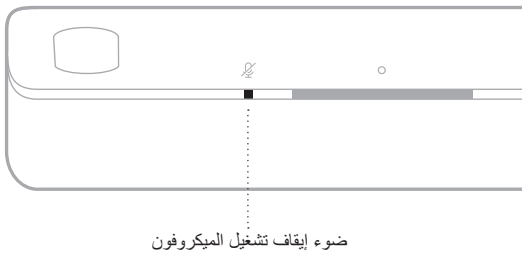

ضوء إيقاف تشغيل الميكروفون

نشاط المؤشر	حالة الجهاز
أحمر ثابت	الميكروفون قيد الإيقاف

تشغيل الوسائط وحالة مستوى الصوت

لعرض حالة مكبر الصوت عند التحكم في تشغيل الوسائط ومستوى الصوت.

حالة الجهاز	نشاط شريط الضوء
إيقاف مؤقت	يضيء ضوءان مركزيان باللون الأبيض الثابت
رفع مستوى الصوت	يوميض الطرف الأيمن من شريط الضوء بلون أبيض
خفض مستوى الصوت	يوميض الطرف الأيسر من شريط الضوء بلون أبيض
كتم الصوت	يضيء الطرف الأيسر من شريط الضوء بلون أبيض ثابت

حالة الخطأ والتحديث

لعرض حالة تحديثات البرنامج وتنبهات الخطأ.

حالة الجهاز	نشاط شريط الضوء
إعداد شبكة Wi-Fi قيد التقدم	كهرماني ثابت
جارٍ تنزيل التحديث	يمر الضوء الأبيض منزلقًا من اليمين إلى اليسار
جارٍ تحديث مكبر الصوت	يمر الضوء الأبيض منزلقًا من اليسار إلى اليمين
خطأ في المصدر - راجع تطبيق Bose Music	يومض باللون الكهرماني 4 مرات
الطلب غير متاح مؤقتًا - أعد المحاولة لاحقًا	يومض باللون الأحمر 4 مرات
خطأ - اتصل بخدمة عملاء Bose	أحمر ثابت

تعطيل/تمكين إمكانية WI-FI

على جهاز الريموت، اضغط مع الاستمرار على زر Bose Music و زر التخطي للأمام حتى يومض شريط الضوء باللون الأبيض مرتين ثم يتحول إلى اللون الأسود.



توصيل الملحقات (اختياري)

يمكنك توصيل أيٍّ من هذه الملحقات بمكبر الصوت الخاص بك. للمزيد من المعلومات، يرجى الرجوع إلى دليل المالك الخاص بالملحق.

- Bose.com/BM700 : Bose Bass Module 700
- Bose.com/BM500 : Bose Bass Module 500
- Bose.com/SS700 : Bose Surround Speakers 700
- Bose.com/SS : Bose Surround Speakers

توصيل سماعة BOSE SOUNDLINK BLUETOOTH أو سماعات الرأس BOSE باستخدام تقنية SIMPLESYNC™

بفضل تقنية Bose SimpleSync™، يمكنك توصيل بعض سماعات Bose SoundLink Bluetooth أو سماعات الرأس Bose بمكبر الصوت للاستمتاع بطريقة جديدة لسماع موسيقاك وأفلامك.

المزايا

- تجربة استماع تلافزية شخصية: الاستماع إلى التلفاز دون إزعاج الآخرين من خلال توصيل سماعات الرأس Bose الخاصة بك بمكبر الصوت. استخدم عناصر التحكم في الصوت المستقلة في كل منتج لخفض مكبر الصوت أو كتمه مع الاستمتاع بالصوت في سماعات الرأس الخاصة بك كما تريد.
- حجرة أخرى للصوت: استمع إلى الأغنية نفسها في غرفتين مختلفتين من خلال توصيل سماعة Bose SoundLink Bluetooth الخاصة بك بمكبر الصوت.
- ملاحظة: تتميز تقنية SimpleSync™ بنطاق Bluetooth يبلغ ما يصل إلى 30 قدمًا (9 أمتار). قد تؤثر الجدران ومعدات البناء على الاستقبال.

المنتجات المتوافقة

يمكنك توصيل معظم سماعات Bose SoundLink Bluetooth بمكبر الصوت، بالإضافة إلى سماعات الرأس Bose.

تشمل المنتجات المتوافقة الشائعة ما يلي:

- سماعة Bose SoundLink Revolve+ Bluetooth
- سماعة Bose SoundLink Mini Bluetooth
- سماعة Bose SoundLink Color Bluetooth
- Bose Noise Cancelling Headphones 700
- سماعات الرأس Bose QuietComfort 35 اللاسلكية

كما تُضاف منتجات جديدة بانتظام. للحصول على قائمة كاملة والمزيد من المعلومات، تفضل بزيارة: worldwide.Bose.com/Support/Groups

الاتصال باستخدام تطبيق Bose Music

لتوصيل سماعات Bose SoundLink *Bluetooth* أو سماعات الرأس Bose الخاصة بك بمكبر الصوت، استخدم تطبيق Bose Music. للمزيد من المعلومات، تفضل بزيارة: worldwide.bose.com/Support/Groups

ملاحظات:

- تأكد من أن المنتج الذي تقوم بتوصيله قيد التشغيل، وعلى بُعد 30 قدمًا (9 أمتار) من مكبر الصوت، وجاهز للتوصيل بجهاز آخر. للمزيد من المعلومات، يرجى الرجوع إلى دليل المالك الخاص بمنتجك.
- يمكنك توصيل منتج واحد فقط في كل مرة بمكبر الصوت.

إعادة توصيل مكبر الصوت BOSE SOUNDLINK BLUETOOTH أو سماعات الرأس BOSE

شغل مكبر الصوت Bose SoundLink *Bluetooth* أو سماعات الرأس Bose.

ستحاول السماعة أو سماعات الرأس الخاصة بك الاتصال بأخر جهاز *Bluetooth* تم الاتصال به، بما في ذلك مكبر الصوت.

ملاحظات:

- يجب أن يكون مكبر الصوت ضمن نطاق (30 قدمًا أو 9 أمتار) وفي وضع التشغيل.
- إذا لم تتصل السماعة الخاصة بك، فراجع "لا يُعيد مكبر الصوت الاتصال بسماعة Bose SoundLink *Bluetooth* تم الاتصال بها مسبقًا" في الصفحة 58.
- إذا لم يتم توصيل سماعات الرأس الخاصة بك، فراجع "لا يُعيد مكبر الصوت الاتصال بسماعات الرأس Bose التي تم الاتصال بها مسبقًا" في الصفحة 58.

تحديث مكبر الصوت

يتم تحديث مكبر الصوت تلقائيًا عند الاتصال بتطبيق Bose Music وشبكة Wi-Fi لديك.

تركيب بطاريات جهاز الريموت

1. افتح غطاء علبة البطاريات الموجود في الجزء الخلفي من جهاز الريموت.

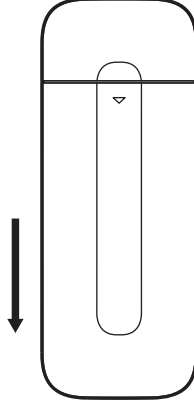

2. أدخل البطاريتين المرفقتين بحجم AAA (IEC-LR3) 1.5 فولت. طابق الرمزين + و - الموجودين على البطاريات مع علامات + و - الموجودين داخل العلبة.

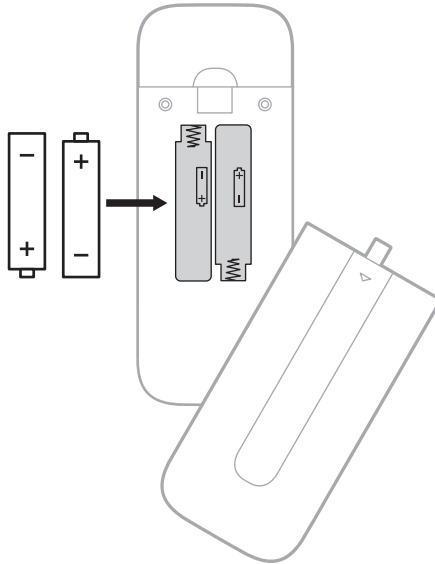

3. أعد غطاء علبة البطاريات إلى مكانه.

تنظيف مكبر الصوت

امسح السطح الخارجي لمكبر الصوت بقطعة قماش ناعمة وجافة.

تنبيهات:

- تجنّب سكب أي سوائل على مكبر الصوت أو في أي فتحة من فتحاته.
- تجنّب نفخ الهواء في مكبر الصوت أو السماعات التي تُخرج الصوت لأعلى.
- تجنّب تنظيف مكبر الصوت أو السماعات التي تُخرج الصوت لأعلى بالمكنسة الكهربائية.
- لا تستخدم أي سوائل رش بالقرب من مكبر الصوت أو السماعات التي تُخرج الصوت لأعلى.
- لا تستخدم أي مذيبيات، أو مواد كيميائية، أو محاليل تنظيف تحتوي على كحول، أو أمونيا، أو مواد كاشطة.
- احرص على عدم سقوط الأشياء في أي فتحة.

قطع الغيار والملحقات

يمكن طلب قطع الغيار أو الملحقات من خلال مركز خدمة عملاء Bose.

تفضل زيارة: worldwide.Bose.com/Support/SB900

ضمان محدود

يتم تغطية مكبر الصوت بضمان محدود. تفضل زيارة موقعنا على global.Bose.com/warranty للحصول على تفاصيل الضمان المحدود.

لتسجيل المنتج الخاص بك، قم بزيارة global.Bose.com/register للحصول على التعليمات. ولن يؤثر عدم القيام بالتسجيل على الحقوق المكفولة لك بموجب الضمان المحدود.

جرب هذه الحلول أولاً

- إذا واجهتك مشكلات بشأن مكبر الصوت:
- تأكد من توصيل مكبر الصوت بمأخذ تيار متردد (رئيسي) متصل بالكهرباء.
 - ثبت جميع الكبلات.
 - تحقق من حالة مكبر الصوت (راجع الصفحة 42).
 - قم بتنزيل تطبيق Bose Music وتشغيل تحديثات البرامج المتاحة.
 - ضع مكبر الصوت وفقاً لإرشادات وضع الجهاز (راجع الصفحة 16).
 - حرك مكبر الصوت ضمن النطاق الموصى به للجهاز المحمول الخاص بك بغرض الحصول على عملية تشغيل ملائمة.
 - تأكد من وضع مكبر الصوت على مسافة لا تقل عن 1 إلى 3 أقدام (0.3 إلى 0.9 م) بعيداً عن الأجهزة اللاسلكية الأخرى.
 - تحقق من وضع أي من نقاط الوصول الخاصة بشبكة Wi-Fi على مسافة تصل إلى 8 - 10 أقدام (2.4 - 3.0 م) بعيداً عن مكبرات الصوت ووحدة الباص الاختيارية والسماعات المجسمة الاختيارية.

حلول أخرى

إذا لم تستطع حل المشكلة لديك، فراجع الجدول أدناه لتحديد الأعراض والحلول للمشكلات الشائعة. وإذا كنت غير قادر على حل هذا الأمر، فيرجى الاتصال بخدمة عملاء Bose.

تفضل بزيارة: worldwide.Bose.com/contact

الحل	الغرض
استخدم منفذ HDMI ARC الموجود بجهاز التلفزيون لديك. استخدم الكبل الضوئي لتوصيل مكبر الصوت بجهاز التلفاز لديك.	عدم وجود منفذ HDMI eARC على تلفازك
قم بالاتصال بجهاز التلفاز لديك باستخدام محول الصوت وكابل صوت منفصل مثل كابل محوري ذي سمك 3.5 ملم أو كابل تناظري (غير مرفق). يعتمد نوع المحول والكبل اللذين تحتاجهما على منافذ إخراج الصوت المتوفرة على جهاز التلفزيون الخاص بك.	لا يوجد موصل HDMI eARC أو منفذ صوتي على جهاز التلفاز لديك
وصل سلك الكهرباء بمأخذ تيار متردد مختلف (الرئيسي). استخدم جهاز الريموت كنترول لتشغيل مكبر الصوت (راجع الصفحة 23). افصل أسلاك الكهرباء الخاصة بمكبر الصوت ووحدة صوت الباص الاختيارية أو السماعات المجسمة، وانتظر لمدة 30 ثانية ثم أدخلها بإحكام في مأخذ تيار متردد (رئيسي) متصل بالكهرباء.	مكبر الصوت لا يعمل
قد يكون مكبر الصوت في وضع الاستعداد. في جهاز التحكم عن بُعد، اضغط على زر الطاقة (⏻) لتشغيل مكبر الصوت. اضغط على (⏻) مجدداً لإيقاف تشغيل مكبر الصوت.	لا يتم إيقاف تشغيل مكبر الصوت

<p>تفقد تطبيق «Bose Music app» للتأكد من أن الصوت يُبث بتقنية Dolby Atmos. إذا كان الصوت لا يُبث باستخدام تقنية Dolby Atmos، فتأكد من سماح إعدادات الصوت المتقدمة في التلفزيون الخاص بك لتقنية Dolby Atmos بالمرور إلى مكبر الصوت. يرجى الرجوع إلى دليل المالك في جهاز التلفزيون الخاص بك.</p>	<p>لا يتم تشغيل الصوت في Dolby Atmos</p>
<p>طابق الرمزين + و - الموجودين على البطاريات مع العلامتين + و - الموجودتين داخل الغلبة (راجع الصفحة 49).</p> <p>استبدل البطاريات (راجع الصفحة 49).</p> <p>تأكد من أن جهاز التحكم عن بُعد يقع ضمن نطاق التشغيل بمسافة قدرها (20 قدمًا أو 6 أمتار) من مكبر الصوت.</p> <p>تأكد من عدم وجود عوائق بين جهاز الريموت ومكبر الصوت.</p>	<p>جهاز الريموت غير متسق أو لا يعمل</p>
<p>في حال توهج الطرف الأيسر لمؤشر الضوء باللون الأبيض الثابت، يكون مكبر الصوت عندئذٍ مكتومًا. اضغط على زر كتم الصوت لإيقاف تشغيل صوت مكبر الصوت.</p> <p>تأكد من تشغيل صوت جهازك المحمول.</p> <p>ارفع مستوى الصوت في مكبر الصوت (راجع الصفحة 26) أو في جهازك المحمول.</p> <p>بدّل إلى مصدر آخر (راجع الصفحة 24).</p> <p>شغّل الصوت من تطبيق مختلف أو خدمة موسيقى مختلفة.</p> <p>في حال كان الصوت من مصدر شبكة Wi-Fi، أعد تعيين الموجه.</p> <p>أعد تشغيل جهازك المحمول.</p> <p>تأكد من استخدامك لجهاز محمول ذي تقنية Bluetooth متوافقة.</p> <p>تأكد من أن كبل HDMI الخاص بمكبر الصوت تم إدخاله في منفذ متوفر في جهاز التلفزيون الخاص بك يُسمى HDMI eARC (قناة إعادة الصوت المحسّن)، وليس في منفذ HDMI القياسي. إذا كان تلفازك لا يحتوي على منفذ HDMI eARC، فوصله بمنفذ HDMI ARC. إذا كان تلفازك لا يحتوي على منفذ ARC، فوصله بمكبر الصوت الخاص بك باستخدام كبل ضوئي (راجع الصفحة 62).</p> <p>إذا كان مكبر الصوت متصلاً بمنفذ HDMI eARC (أو ARC) الخاص بجهاز التلفزيون لديك، فتأكد من تمكين تحكم المستهلك في الإلكترونيات (CEC) في قائمة نظام جهاز التلفزيون. قد تتوفر خاصية CEC على تلفازك باسم آخر. يرجى الرجوع إلى دليل المالك في جهاز التلفزيون الخاص بك.</p> <p>افصل كبل HDMI من منفذ HDMI eARC (أو ARC) الخاص بجهاز التلفزيون لديك، ثم أعد توصيله.</p> <p>أدخل الكبل الضوئي داخل أحد منافذ التلفاز الذي يُسمى Output أو OUT، وليس Input أو IN.</p> <p>افصل أسلاك الكهرباء الخاصة بمكبر الصوت ووحدة صوت الباص الاختيارية أو السماعات المجسمة، وانتظر لمدة 30 ثانية ثم أدخلها بإحكام في مأخذ تيار متردد (رئيسي) متصل بالكهرباء.</p> <p>قم بتعيين CEC إلى Alternate On باستخدام تطبيق Bose Music.</p>	<p>يصدر صوت متقطع أو لا يصدر صوت من مكبر الصوت</p>

<p>يرجى الرجوع إلى دليل المالك الخاص بوحدة صوت الباص أو بالساعات المجسمة لاستكشاف الأخطاء وإصلاحها (انظر الصفحة 47).</p> <p>تأكد من توافق وحدة صوت الباص أو الساعات المجسمة مع مكبر الصوت (راجع الصفحة 47).</p> <p>افصل أسلاك الكهرباء الخاصة بمكبر الصوت ووحدة صوت الباص الاختيارية أو الساعات المجسمة، وانتظر لمدة 30 ثانية ثم أدخلها بإحكام في مأخذ تيار متردد (رئيسي).</p>	<p>لا يتصل مكبر الصوت بوحدة صوت الباص أو الساعات المجسمة</p>
<p>تأكد من توافق وحدة صوت الباص أو الساعات المجسمة مع مكبر الصوت (راجع الصفحة 47).</p> <p>تأكد من أن البرنامج موجود حاليًا في تطبيق Bose Music.</p> <p>اضبط مستوى صوت الباص باستخدام تطبيق Bose Music (راجع الصفحة 27).</p> <p>بدّل إلى مصدر آخر (راجع الصفحة 24).</p>	<p>لا يوجد صوت من وحدة صوت الباص أو الساعات المجسمة</p>
<p>تأكد من أن كبل HDMI الخاص بمكبر الصوت تم إدخاله في منفذ متوفر في جهاز التلفزيون الخاص بك يُسمى HDMI eARC (قناة إعادة الصوت المُحسن)، وليس في منفذ HDMI القياسي. إذا كان تلفازك لا يحتوي على منفذ HDMI eARC، فوصله بمنفذ HDMI ARC. إذا كان تلفازك لا يحتوي على منفذ ARC، فوصله بمكبر الصوت الخاص بك باستخدام كبل ضوئي (راجع الصفحة 62).</p> <p>افصل كبل HDMI من منفذ HDMI eARC (أو ARC) الخاص بجهاز التلفزيون لديك، ثم أعد توصيله.</p> <p>افصل أسلاك الكهرباء الخاصة بمكبر الصوت ووحدة صوت الباص الاختيارية أو الساعات المجسمة، وانتظر لمدة 30 ثانية ثم أدخلها بإحكام في مأخذ تيار متردد (رئيسي).</p> <p>إيقاف تشغيل سماعات التلفزيون الخاص بك. يرجى الرجوع إلى دليل المالك في جهاز التلفزيون الخاص بك.</p> <p>اخفض صوت التلفزيون إلى أقل إعداد له.</p> <p>إذا كان مكبر الصوت متصلاً بمنفذ HDMI eARC (أو ARC) الخاص بجهاز التلفزيون لديك، فتأكد من تمكين تحكم المستهلك في الإلكترونيات (CEC) في قائمة نظام جهاز التلفزيون. قد تتوفر خاصية CEC على تلفازك باسم آخر. يرجى الرجوع إلى دليل المالك في جهاز التلفزيون الخاص بك.</p> <p>قم بتعيين CEC إلى Alternate On باستخدام تطبيق Bose Music.</p>	<p>يوجد صوت صادر من سماعة التلفزيون</p>
<p>جرب مصادر مختلفة في حال توفر ذلك.</p> <p>تأكد من أن جهاز التلفزيون لديك يمكنه إخراج صوت مجسم. يرجى الرجوع إلى دليل المالك في جهاز التلفزيون الخاص بك.</p> <p>في حال تشغيل الصوت من جهاز آخر، قم بخفض مستوى صوت ذلك الجهاز.</p> <p>اضبط مستوى صوت الباص باستخدام تطبيق Bose Music (راجع الصفحة 27).</p> <p>أوقف تشغيل سماعات التلفزيون الخاصة بك. يرجى الرجوع إلى دليل المالك في جهاز التلفزيون الخاص بك.</p> <p>تحقق من الصوت (راجع الصفحة 63).</p> <p>شجّل معايرة الصوت ADAPTiQ (راجع الصفحة 21).</p>	<p>صوت رديء أو مشوه</p>

الحل	الغرض
<p>قم بتعيين CEC إلى Alternate On باستخدام تطبيق Bose Music. تعطيل CEC بالمصدر الخاص بك. راجع دليل مالك المصدر.</p>	<p>لا يقوم مكبر الصوت بتشغيل الصوت من المصدر الصحيح أو يحدد المصدر غير الصحيح عقب التأخير لبعض الوقت</p>
<p>على جهاز الريموت، اضغط على زر المصدر للمصدر غير المتزامن. اضغط على زر الطاقة (⏻) لتشغيل/إيقاف تشغيل المصدر.</p>	<p>لا يمكن تشغيل/إيقاف تشغيل مكبر الصوت والمصدر في وقت واحد</p>
<p>في تطبيق Bose Music، حدد اسم الشبكة الصحيح، وأدخل كلمة مرور الشبكة (تحسس حالة الأحرف). تأكد من اتصال مكبر الصوت وجهازك المحمول بشبكة Wi-Fi نفسها. إذا تغيرت معلومات شبكتك، راجع الصفحة 20. مكّن ميزة Wi-Fi على الجهاز المحمول الذي تستخدمه للإعداد. أغلق التطبيقات المفتوحة الأخرى على جهازك المحمول. أعد تشغيل جهازك المحمول والموجه. إذا كان جهاز التوجيه (الراوتر) يدعم كلا النطاقين بسعة 2.4 جيجاهرتز وسعة 5 جيجاهرتز، تأكد من اتصال كل من الجهاز (المحمول أو الكمبيوتر) ومكبر الصوت بالنطاق ذاته. ملاحظة: أعط كل نطاق اسمًا مميزًا للتأكد من اتصالك بالنطاق الصحيح. أعد تعيين الموجه. افصل أسلاك الكهرباء الخاصة بمكبر الصوت ووحدة صوت الباص الاختيارية أو السماعات المجسمة، وانتظر لمدة 30 ثانية ثم أدخلها بإحكام في مأخذ تيار متردد (رئيسي). قم بإلغاء تثبيت تطبيق Bose Music على جهازك المحمول، ثم أعد تثبيت التطبيق وأعد تشغيل الإعداد. اتصل بالشبكة باستخدام كابل Ethernet. إذا تم الاتصال بشبكة مختلفة ولم يطالبك التطبيق بالإعداد، فانتقل إلى الشاشة الرئيسية وأضف مكبر الصوت الخاص بك.</p>	<p>لا يتصل مكبر الصوت بشبكة Wi-Fi</p>
<p>أوقف تشغيل خاصية Bluetooth في جهاز المحمول الخاص بك ثم أعد تشغيلها. حذف مكبر الصوت من قائمة Bluetooth. أعد توصيله مجددًا (راجع الصفحة 39). وصل جهاز محمول آخر (راجع الصفحة 40). تأكد من استخدامك لجهاز محمول ذي تقنية Bluetooth متوافقة. أزل مكبر الصوت من قائمة Bluetooth على جهازك المحمول. أعد توصيله مجددًا (راجع الصفحة 39). امسح قائمة الأجهزة الخاصة بمكبر الصوت (راجع الصفحة 40). أعد توصيله مجددًا (راجع الصفحة 39).</p>	<p>لا يتصل مكبر الصوت بجهاز Bluetooth</p>

الحل	الغرض
<p>تأكد من تشغيل مكبر الصوت الخاص بك، وتأكد من وجوده في النطاق المحدد (راجع الصفحة 23).</p> <p>تأكد من اتصال جهاز Apple الخاص بك ومكبر الصوت بشبكة Wi-Fi واحدة.</p> <p>قم بتحديث جهاز Apple الخاص بك.</p> <p>تأكد من تحديث مكبر الصوت (راجع الصفحة 49).</p> <p>إذا تعرّض عليك العثور على أيقونة  في تطبيق الموسيقى الذي تقوم بالبحث عنه، فقم ببيث الصوت من مركز التحكم.</p> <p>للحصول على مزيد من الدعم، تفضل بزيارة: https://www.apple.com/airplay</p>	<p>لا يقوم مكبر الصوت ببيث المقاطع الصوتية باستخدام AirPlay</p>
<p>تأكد من توافق جهازك المحمول مع تطبيق Bose Music وتلبيته للحد الأدنى من متطلبات النظام. لمزيد من المعلومات، راجع متجر التطبيقات على جهازك المحمول.</p> <p>قم بإلغاء تثبيت تطبيق Bose Music على جهازك المحمول ثم أعد تثبيت التطبيق (راجع الصفحة 19).</p>	<p>لا يعمل تطبيق Bose Music على الجهاز المحمول</p>
<p>تأكد من تمكين المشاركة في مكبر الصوت الخاص بك باستخدام تطبيق Bose Music.</p> <p>تأكد من اتصال مكبر الصوت وجهازك المحمول بشبكة Wi-Fi نفسها.</p>	<p>لا يمكن إضافة مكبر الصوت إلى حساب Bose آخر نظرًا لأنه غير مرئي</p>

تأكد من أن ضوء إيقاف تشغيل الميكروفون لا يتوهج باللون الأحمر. لتشغيل الميكروفون، راجع الصفحة 30.

تأكد من إعداد Google Assistant باستخدام تطبيق Bose Music (راجع الصفحة 28).

ملاحظة: يجب إعداد مكبر الصوت واتصاله بشبكة Wi-Fi باستخدام تطبيق Bose Music. قم بتوصيل جهازك المحمول إلى شبكة Wi-Fi.

قم بتوصيل جهازك المحمول إلى شبكة Wi-Fi.

تأكد من وجودك في دولة يتوفر فيها Google Assistant.

تأكد من أنك تستخدم أحدث إصدار من تطبيق Google Assistant.

تأكد من تمكين المنبه الصوتي (راجع الصفحة 29).

تأكد من توافق جهازك المحمول.

قم بإزالة Google Assistant من مكبر الصوت باستخدام تطبيق Bose Music. أضف Google Assistant مجددًا.

اختر Pandora أو Spotify كخدمتك الصوتية الافتراضية (راجع الصفحة 31).

تأكد من أنك تستخدم حساب الخدمة الصوتية نفسه في تطبيق Bose Music وتطبيق Google Assistant.

من المحتمل ألا يدعم Google Assistant طلبك. كما تتم إضافة خصائص جديدة بشكل دوري.

للحصول على مزيد من الدعم، نفضل بزيارة: <https://support.google.com/assistant>

لا يستجيب Google Assistant

لإيقاف تشغيل النتائج الشخصية أو تغيير الحساب الخاص بالنتائج الشخصية، استخدم قائمة الإعدادات في تطبيق Google Assistant.

تغيير إعدادات النتائج الشخصية لـ Google Assistant

تأكد من أن ضوء إيقاف تشغيل الميكروفون لا يتوهج باللون الأحمر. لتشغيل الميكروفون، راجع الصفحة 33.

تأكد من إعداد Alexa باستخدام تطبيق Bose Music (راجع الصفحة 28).

ملاحظة: يجب إعداد مكبر الصوت واتصاله بشبكة Wi-Fi باستخدام تطبيق Bose Music.

قم بتوصيل جهازك المحمول إلى شبكة Wi-Fi.

تأكد من وجودك في دولة يتوفر فيها Amazon Alexa.

تأكد من أنك تستخدم أحدث إصدار من تطبيق Alexa.

تأكد من توافق جهازك المحمول.

تأكد من تمكين المنبه الصوتي (راجع الصفحة 32).

أزل Alexa من مكبر الصوت باستخدام تطبيق Bose Music. أضف Alexa مرة أخرى.

تأكد من ذكر الاسم الذي قمت بتعيينه في تطبيق Bose Music. إذا كان لدى العديد من مكبرات الصوت الاسم نفسه، فاستخدم الاسم الذي تم تعيينه في تطبيق Alexa أو غير الاسم في تطبيق Bose Music.

في حال استخدام Voice4Video™:

- تأكد من عدم وجود عوائق بين مكبر الصوت، و/أو تلفازك، و/أو الكبل أو علبة القمر الصناعي.

- تأكد من توصيل مكبر الصوت بكبل HDMI (راجع الصفحة 61).

- تأكد من قيامك بإعداد هذه الميزة باستخدام تطبيق Bose Music، وتوصيل تلفازك و/أو كبل أو علبة القمر الصناعي.

- تأكد من أنك قد أدخلت الرمز البريدي ومزود الخدمة الخاص بالكبل /علبة القمر الصناعي لديك.

قد لا تدعم Alexa طلبك. كما تتم إضافة خصائص جديدة بشكل دوري.

للحصول على مزيد من الدعم، تفضل بزيارة: <https://www.amazon.com/usealexa>

لا تستجيب Alexa

لا تستجيب الإعدادات المسبقة

تأكد من تعيين الإعدادات المسبقة (راجع الصفحة 37).

يتغير توصيل مكبر

الصوت بمكبر الصوت

Bose SoundLink

Bluetooth أو سماعات

الرأس Bose

تأكد من أن السماعة وسماعات الرأس الخاصة بك قيد التشغيل، وعلى بُعد 30 قدماً (9 أمتار) من مكبر الصوت، وجاهزة للتوصيل بجهاز آخر. للمزيد من المعلومات، يرجى الرجوع إلى دليل المالك الخاص بمنتجك.

الغرض

الحل

<p>في سماعتك، استخدم عناصر التحكم في المنتج للتنقل عبر قائمة أجهزة المنتجات حتى تسمع اسم مكبر الصوت الخاص بك. وللحصول على معلومات خاصة بالمنتج، يُرجى الرجوع إلى دليل مالك مكبر الصوت الخاص بك.</p>	<p>لا يُعيد مكبر الصوت الاتصال بسماعة Bose SoundLink Bluetooth تم الاتصال بها مسبقًا</p>
<p>اتصل باستخدام تطبيق Bose Music. يُمكنك الوصول إلى هذا الخيار من قائمة الإعدادات.</p>	<p>لا يُعيد مكبر الصوت الاتصال بسماعات الرأس Bose التي تم الاتصال بها مسبقًا</p>
<p>لا تستطيع بعض سماعات Bose SoundLink Bluetooth تشغيل الصوت بتزامن رائع عند اتصالها بمكبر الصوت. وللتحقق مما إذا كان منتجك متوافقًا أو لا، تفضّل زيارة: worldwide.Bose.com/Support/Groups تُبَيّن أيّ تحديثات برامج متاحة لسماعتك أو سماعات الرأس الخاصة بك. وللتحقّق من التحديثات، افتح تطبيق Bose الملائم لمنتجك من جهازك المحمول أو تفضّل بزيارة btu.Bose.com من جهاز الكمبيوتر الخاص بك.</p>	<p>تأخر الصوت الذي يصدر من مكبر الصوت Bose SoundLink Bluetooth أو سماعات الرأس Bose المتصلة</p>

إعادة تعيين مكبر الصوت

تؤدي استعادة إعدادات المصنع إلى مسح جميع إعدادات معايرة الصوت ADAPTiQ، والشبكة، ومستوى الصوت، والمصدر من مكبر الصوت وإعادتها إلى إعدادات المصنع الأصلية.

1. على جهاز الريموت، اضغط مع الاستمرار على زر الطاقة (⏻) وزر التخطي للأمام (⏭) لمدة 5 ثوانٍ حتى يومض شريط الضوء باللون الأبيض مرتين ثم يتحول إلى اللون الأسود.



تتم إعادة تشغيل مكبر الصوت. عند اكتمال إعادة التعيين، يُضيء مؤشر الضوء باللون الكهرماني الثابت.

2. لاستعادة الشبكة الخاصة بمكبر الصوت وإعدادات الصوت:

أ. شغّل تطبيق Bose Music على جهازك المحمول وأضف مكبر الصوت إلى شبكتك (راجع "إضافة مكبر الصوت للحساب الحالي" في الصفحة 20).

ب. تشغيل معايرة الصوت ADAPTiQ باستخدام تطبيق Bose Music (راجع الصفحة 21).

خيارات التوصيل

وصل مكبر الصوت بجهاز التلفاز لديك باستخدام أحد خيارات التوصيل التالية:

- الخيار 1 (مفضل): HDMI eARC (قناة إعادة الصوت المُحسن) أو ARC
- الخيار رقم 2: ضوئي

ملاحظة: يسمح لك استخدام منفذ HDMI eARC الموجود بجهاز التلفزيون الخاص بك باستخدام جهاز التحكم عن بُعد الخاص بالتلفزيون للتحكم في وظائف الطاقة، ومستوى الصوت، وكنم الوظائف الخاصة بمكبر الصوت.

1. حدد موضع منافذ **HDMI IN** و **Audio OUT** (الضوئية) على الجزء الخلفي من جهاز التلفاز.

ملاحظة: قد لا تظهر لوحة منفذ تلفازك كما هو مبين. لاحظ شكل المنفذ.

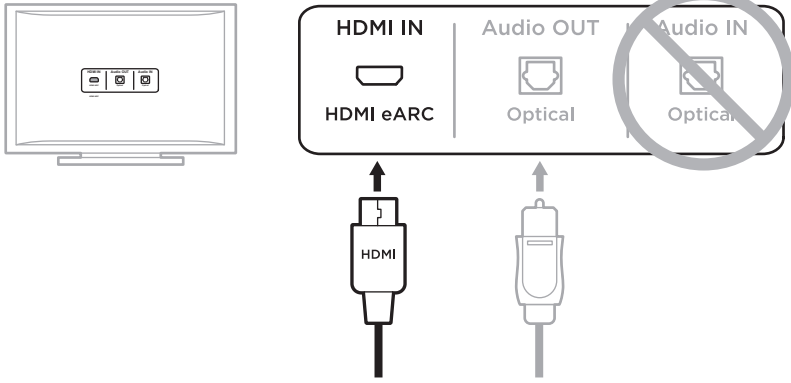

الخيار رقم 1 (مفضل)
HDMI eARC (أو **ARC**): استخدم كابل HDMI لهذا الاتصال.

الخيار رقم 2
ضوئي: إذا لم يكن مرفقًا مع جهاز التلفزيون الخاص بك منفذ HDMI eARC (أو ARC)، فاستخدم الكبل الضوئي لعملية التوصيل هذه.

2. اختر كبل صوت.

توصيل مكبر الصوت بجهاز التلفاز لديك

بعد اختيار كبل الصوت، وصل مكبر الصوت بجهاز التلفاز.

الخيار 1 (مفضل): HDMI eARC أو ARC

1. أدخل أحد طرفي كبل HDMI في منفذ **HDMI eARC** أو **ARC** الخاص بجهاز التلفزيون لديك.

2. أدخل الطرف الآخر للكبل في منفذ **HDMI (eARC)** بمكبر الصوت.



الخيار رقم 2: ضوئي

إذا لم يكن مرفقاً مع جهاز التلفزيون الخاص بك منفذ HDMI eARC (أو ARC)، فاستخدم الكبل الضوئي لتوصيل مكبر الصوت بجهاز التلفزيون الخاص بك.

1. أزل الغطاء الواقي من طرفي الكبل الضوئي.

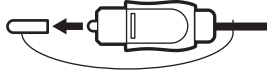

تنبيه: قد يؤدي إدخال القابس مع عدم إزالة الغطاء إلى تلف القابس و/أو المنفذ.

2. أدخل نهاية أحد طرفي الكبل الضوئي في منفذ **Optical OUT** الخاص بالتلفزيون لديك.

تنبيه: قد يؤدي إدخال القابس في الاتجاه الخطأ إلى تلف القابس و/أو المنفذ.

3. أمسك القابس في الطرف الآخر من الكبل الضوئي.

4. قم بمحاذاة القابس مع منفذ **OPTICAL IN** بمكبر الصوت، وأدخل القابس بحرص.

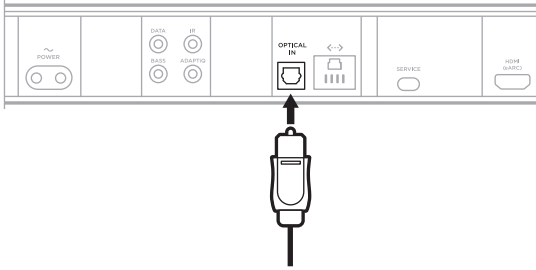

ملاحظة: يحتوي المنفذ على باب مفصلي يتأرجح للداخل عند إدخال القابس.

5. اضغط على القابس بإحكام في المنفذ إلى أن تسمع صوتاً أو تشعر باستقراره في مكانه.



التحقق من الصوت

1. شغل التلفاز الخاص بك.
 2. إيقاف تشغيل سماعات التلفزيون الخاص بك.
 - ملاحظة: راجع دليل مالك التلفزيون لمزيد من المعلومات.
 3. إذا كنت تستخدم جهاز استقبال القمر الصناعي/قنوات الكبل أو مصدر ثانوي آخر:
 - أ. شغل هذا المصدر.
 - ب. حدد إدخال جهاز التلفاز المناسب.
 4. شغل مكبر الصوت (راجع الصفحة 23).
وستسمع صوتاً صادراً من مكبر الصوت.
 5. في جهاز التحكم عن بُعد، اضغط على زر كتم الصوت .
ولن تسمع صوتاً صادراً من سماعات التلفاز أو مكبر الصوت.
- ملاحظة: إذا كنت تسمع صوتاً يصدر من التلفزيون بعد كتم صوت مكبر الصوت، فراجع "يوجد صوت صادر من سماعة التلفزيون" في الصفحة 53.



868287-0010